



Ministério da Economia
Secretaria Especial de Desburocratização, Gestão e Governo Digital
Secretaria de Gestão

Sistema de Cadastramento Unificado de Fornecedores - SICAF

Declaração

Declaramos para os fins previstos na Lei nº 8.666, de 1993, conforme documentação registrada no SICAF, que a situação do fornecedor no momento é a seguinte:

Dados do Fornecedor

CNPJ: 40.854.018/0001-75
Razão Social: PARANAIBA REDE ELETRICA LTDA
Nome Fantasia: PARANAIBA REDE ELETRICA LTDA
Situação do Fornecedor: Credenciado Data de Vencimento do Cadastro: 10/03/2022
Natureza Jurídica: SOCIEDADE EMPRESÁRIA LIMITADA
MEI: Não
Porte da Empresa: Micro Empresa

Ocorrências e Impedimentos

Ocorrência: Nada Consta
Impedimento de Licitar: Nada Consta
Ocorrências Impeditivas indiretas: Nada Consta
Vínculo com "Serviço Público": Nada Consta (Dados obtidos do histórico)

Níveis cadastrados:

Documento(s) assinalado(s) com "*" está(ão) com prazo(s) vencido(s).
Fornecedor possui alguma pendência no Nível de Cadastramento indicado. Verifique mais informações sobre pendências nas funcionalidades de consulta.

I - Credenciamento

II - Habilitação Jurídica

IV - Regularidade Fiscal Estadual/Distrital e Municipal (Possui Pendência)

Receita Estadual/Distrital Validade: 25/11/2021 (*)

Receita Municipal Validade: 25/11/2021 (*)

VI - Qualificação Econômico-Financeira

Validade: 31/01/2022

Emitido em: 15/12/2021 10:37

CPF: 081.614.569-50 Nome: THAIS VERGINIO BIAVA

Ass: _____

1 de 1

| | | |
|---|---|-----------------------------|
|  Ministério da Economia Secretaria de Governo Digital Departamento Nacional de Registro Empresarial e Integração Secretaria de Estado de Fazenda de Minas Gerais | Nº DO PROTOCOLO (Uso da Junta Comercial) | |
| | NIRE (da sede ou filial, quando a sede for em outra UF) | Código da Natureza Jurídica |

| | |
|--|------|
| Nº de Matrícula do Agente Auxiliar do Comércio | 2062 |
|--|------|

1 - REQUERIMENTO

ILMO(A). SR.(A) PRESIDENTE DA Junta Comercial do Estado de Minas Gerais

Nome: PARANAIBA REDE ELETRICA LTDA
(da Empresa ou do Agente Auxiliar do Comércio)

Nº FCN/REMP



MGP2100126220

requer a V.Sª o deferimento do seguinte ato:

| Nº DE VIAS | CÓDIGO DO ATO | CÓDIGO DO EVENTO | QTDE | DESCRIÇÃO DO ATO / EVENTO |
|------------|---------------|------------------|------|-------------------------------|
| 1 | 090 | | | CONTRATO |
| | | 315 | 1 | ENQUADRAMENTO DE MICROEMPRESA |
| | | | | |
| | | | | |

CONTAGEM Local

12 Fevereiro 2021 Data

Representante Legal da Empresa / Agente Auxiliar do Comércio:
 Nome: _____
 Assinatura: _____
 Telefone de Contato: _____

2 - USO DA JUNTA COMERCIAL

DECISÃO SINGULAR DECISÃO COLEGIADA

Nome(s) Empresarial(ais) igual(ais) ou semelhante(s):

SIM NÃO

NÃO _____ Data _____ Responsável NÃO _____ Data _____ Responsável

Processo em Ordem À decisão

____/____/____
Data

Responsável

DECISÃO SINGULAR

| | | | | |
|--|--------------------------|--------------------------|--------------------------|--------------------------|
| <input type="checkbox"/> Processo em exigência. (Vide despacho em folha anexa) | 2ª Exigência | 3ª Exigência | 4ª Exigência | 5ª Exigência |
| <input type="checkbox"/> Processo deferido. Publique-se e archive-se. | <input type="checkbox"/> | <input type="checkbox"/> | <input type="checkbox"/> | <input type="checkbox"/> |
| <input type="checkbox"/> Processo indeferido. Publique-se. | | | | |

____/____/____ Data _____ Responsável

DECISÃO COLEGIADA

| | | | | |
|--|--------------------------|--------------------------|--------------------------|--------------------------|
| <input type="checkbox"/> Processo em exigência. (Vide despacho em folha anexa) | 2ª Exigência | 3ª Exigência | 4ª Exigência | 5ª Exigência |
| <input type="checkbox"/> Processo deferido. Publique-se e archive-se. | <input type="checkbox"/> | <input type="checkbox"/> | <input type="checkbox"/> | <input type="checkbox"/> |
| <input type="checkbox"/> Processo indeferido. Publique-se. | | | | |

____/____/____ Data _____ Vogal _____ Vogal _____ Vogal _____

Presidente da _____ Turma

OBSERVAÇÕES

CONTRATO DE CONSTITUIÇÃO DE PARANAIBA REDE ELETRICA LTDA

1. EDILSON GONCALVES DE ANDRADE, nacionalidade BRASILEIRA, REPRESENTANTE, Divorciado, nº do CPF 621.835.246-34, documento de identidade MG3544717, PCEMG, MG, com domicílio / residência a AVENIDA SINFRONIO BROCHADO, número 300, APT 102, bairro / distrito BARREIRO, município BELO HORIZONTE - MINAS GERAIS, CEP 30.640-000.

Constituem uma sociedade empresária limitada, mediante as seguintes cláusulas:

Cláusula Primeira - A sociedade adotará o nome empresarial de PARANAIBA REDE ELETRICA LTDA.

Parágrafo Único: A sociedade tem como nome fantasia PARANAIBA REDE ELETRICA LTDA.

Cláusula Segunda - O objeto social será COMERCIO VAREJISTA DE MATERIAL ELETRICO, REPRESENTACAO DE MATERIAL ELETRICO E MANUTENCAO ELETRICA.

Cláusula Terceira - A sede da sociedade é na RUA CORONEL MARIO CAMPOS, número 284, LOJA 1, bairro / distrito INDUSTRIAL, município CONTAGEM - MG, CEP 32.230-050.

Cláusula Quarta - A sociedade iniciará suas atividades em 11/02/2021 e seu prazo de duração é indeterminado.

Cláusula Quinta - O capital social é R\$ 100.000,00 (CEM MIL reais) dividido em 1 quotas no valor nominal R\$ 100.000,00 (CEM MIL reais), integralizadas, neste ato em moeda corrente do País, pelos sócios:

| NOME | Nº DE QUOTAS | VALOR R\$ |
|------------------------------|--------------|------------|
| EDILSON GONCALVES DE ANDRADE | 1 | 100.000,00 |
| TOTAL | 1 | 100.000,00 |

Cláusula Sexta - As quotas são indivisíveis e não poderão ser cedidas ou transferidas a terceiros sem o consentimento do(s) outro(s) sócio(s), a quem fica assegurado, em igualdade de condições e preço direito de preferência para a sua aquisição se postas à venda, formalizando, se realizada a cessão, a alteração contratual pertinente.

Cláusula Sétima - A responsabilidade de cada sócio é restrita ao valor de suas quotas, mas todos respondem solidariamente pela integralização do capital social.

Cláusula Oitava - A administração da sociedade caberá ao administrador/sócio EDILSON GONCALVES DE ANDRADE, com os poderes e atribuições de representação ativa e passiva na sociedade, judicial e extrajudicial, podendo praticar todos os atos compreendidos no objeto social, sempre de interesse da sociedade, autorizado o uso do nome empresarial, vedado, no entanto, fazê-lo em atividades estranhas ao interesse social ou assumir obrigações seja em favor de qualquer dos quotistas ou de terceiros, bem como onerar ou alienar bens imóveis da sociedade, sem autorização do(s) outro(s) sócio(s).

Cláusula Nona - Ao término de cada exercício social, em 31 de dezembro, o administrador prestará contas justificadas de sua administração, procedendo à elaboração do inventário, do balanço patrimonial e do balanço de resultado econômico, cabendo aos sócios, na proporção de suas quotas, os lucros ou perdas apurados.

MÓDULO INTEGRADOR: 15 MGP2100126220



MG17747677

1/2



Junta Comercial do Estado de Minas Gerais
Certifico registro sob o nº 31212102422 em 15/02/2021 da Empresa PARANAIBA REDE ELETRICA LTDA, Nire 31212102422 e protocolo 212247727 - 12/02/2021. Autenticação: 5EB0D9E8816A3B6ABB2E557F5151F99B5B08929. Marinely de Paula Bomfim - Secretária-Geral. Para validar este documento, acesse <http://www.jucemg.mg.gov.br> e informe nº do protocolo 21/224.772-7 e o código de segurança 6LK8 Esta cópia foi autenticada digitalmente e assinada em 15/02/2021 por Marinely de Paula Bomfim – Secretária-Geral.

MARINELY DE PAULA BOMFIM
SECRETÁRIA GERAL

pág. 3/7

CONTRATO DE CONSTITUIÇÃO DE PARANAIBA REDE ELETRICA LTDA

Cláusula Décima - Nos quatro meses seguintes ao término do exercício social, os sócios deliberarão sobre as contas e designarão administrador(es) quando for o caso.

Cláusula Décima Primeira - O(s) signatário(s) do presente ato declara(m) que o movimento da receita bruta anual da empresa não excederá o limite fixado no inciso I do art. 3º da Lei Complementar nº 123 de 14 de dezembro de 2006, e que não se enquadra(m) em qualquer das hipóteses de exclusão relacionadas no § 4º do art. 3º da mencionada lei.

Cláusula Décima Segunda - A sociedade poderá a qualquer tempo, abrir ou fechar filial ou outra dependência, mediante alteração contratual deliberada na forma da lei.

Cláusula Décima Terceira - Os sócios poderão, de comum acordo, fixar uma retirada mensal, a título de "pro labore", observadas as disposições regulamentares pertinentes.

Cláusula Décima Quarta - Falecendo ou sendo interditado qualquer sócio, a sociedade continuará suas atividades com os herdeiros, sucessores e o incapaz. Não sendo possível ou inexistindo interesse destes ou do(s) sócio(s) remanescente(s), o valor de seus haveres será apurado e liquidado com base na situação patrimonial da sociedade, à data da resolução, verificada em balanço especialmente levantado. Parágrafo único - O mesmo procedimento será adotado em outros casos em que a sociedade se resolva em relação a seu sócio.

Cláusula Décima Quinta - O(s) Administrador (es) declara(m), sob as penas da lei, de que não está(ão) impedidos de exercer a administração da sociedade, por lei especial, ou em virtude de condenação criminal, ou por se encontrar(em) sob os efeitos dela, a pena que vede, ainda que temporariamente, o acesso a cargos públicos; ou por crime falimentar, de prevaricação, peita ou suborno, concussão, peculato, ou contra a economia popular, contra o sistema financeiro nacional, contra normas de defesa da concorrência, contra as relações de consumo, fé pública, ou a propriedade.

Cláusula Décima Sexta - Fica eleito o foro de CONTAGEM - MG para o exercício e o cumprimento dos direitos e obrigações resultantes deste contrato.

E, estando o(s) sócio(s) justo(s) e contratado(s), assinam o presente instrumento.

CONTAGEM, 11 de Fevereiro de 2021.

EDILSON GONCALVES DE ANDRADE
Sócio/Administrador

RONAN EUSTAQUIO DA ROCHA
OAB/MG:118445





JUNTA COMERCIAL DO ESTADO DE MINAS GERAIS

Registro Digital

Documento Principal

| Identificação do Processo | | |
|---------------------------|--------------------------------------|------------|
| Número do Protocolo | Número do Processo Módulo Integrador | Data |
| 21/224.772-7 | MGP2100126220 | 12/02/2021 |

| Identificação do(s) Assinante(s) | |
|----------------------------------|------------------------------|
| CPF | Nome |
| 621.835.246-34 | EDILSON GONCALVES DE ANDRADE |
| 851.181.846-49 | RONAN EUSTAQUIO DA ROCHA |



[Handwritten mark]

[Handwritten mark]





Sistema Nacional de Registro de Empresas Mercantil - SINREM
Governo do Estado de Minas Gerais
Secretaria de Estado da Fazenda de Minas Gerais
Junta Comercial do Estado de Minas Gerais

TERMO DE AUTENTICAÇÃO - REGISTRO DIGITAL

Certifico que o ato, assinado digitalmente, da empresa PARANAIBA REDE ELETRICA LTDA, de NIRE 3121210242-2 e protocolado sob o número 21/224.772-7 em 12/02/2021, encontra-se registrado na Junta Comercial sob o número 31212102422, em 15/02/2021. O ato foi deferido eletronicamente pelo examinador Helena de Freitas.

Certifica o registro, a Secretária-Geral, Marinely de Paula Bomfim. Para sua validação, deverá ser acessado o sitio eletrônico do Portal de Serviços / Validar Documentos (<https://portalservicos.jucemg.mg.gov.br/Portal/pages/imagemProcesso/viaUnica.jsf>) e informar o número de protocolo e chave de segurança.

Capa de Processo

| Assinante(s) | |
|----------------|------------------------------|
| CPF | Nome |
| 621.835.246-34 | EDILSON GONCALVES DE ANDRADE |

Documento Principal

| Assinante(s) | |
|----------------|------------------------------|
| CPF | Nome |
| 621.835.246-34 | EDILSON GONCALVES DE ANDRADE |
| 851.181.846-49 | RONAN EUSTAQUIO DA ROCHA |

Belo Horizonte, segunda-feira, 15 de fevereiro de 2021



Documento assinado eletronicamente por Helena de Freitas, Servidor(a) Público(a), em 15/02/2021, às 11:49 conforme horário oficial de Brasília.



A autenticidade desse documento pode ser conferida no [portal de serviços da jucemg](http://portal.de.servicos.da.jucemg) informando o número do protocolo 21/224.772-7.





JUNTA COMERCIAL DO ESTADO DE MINAS GERAIS

Registro Digital

O ato foi deferido e assinado digitalmente por :

| Identificação do(s) Assinante(s) | |
|----------------------------------|--------------------------|
| CPF | Nome |
| 873.638.956-00 | MARINELY DE PAULA BOMFIM |

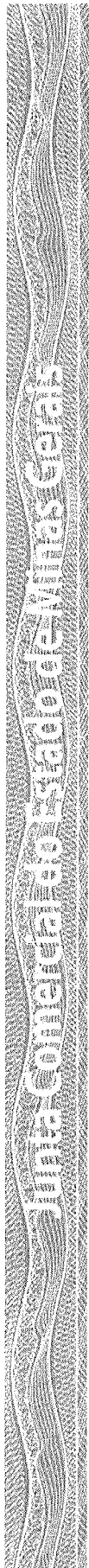

Belo Horizonte, segunda-feira, 15 de fevereiro de 2021



Junta Comercial do Estado de Minas Gerais
 Certifico registro sob o nº 31212102422 em 15/02/2021 da Empresa PARANAIBA REDE ELETRICA LTDA, Nire 31212102422 e protocolo 212247727 - 12/02/2021. Autenticação: 5EB0D9E8816A3B6ABB2E557F5151F99B5B08929. Marinely de Paula Bomfim - Secretária-Geral. Para validar este documento, acesse <http://www.jucemg.mg.gov.br> e informe nº do protocolo 21/224.772-7 e o código de segurança 6LK8 Esta cópia foi autenticada digitalmente e assinada em 15/02/2021 por Marinely de Paula Bomfim – Secretária-Geral.

MARINELY DE PAULA BOMFIM
 SECRETÁRIA GERAL

|  REPÚBLICA FEDERATIVA DO BRASIL | | |
|---|---|--|
| CADASTRO NACIONAL DA PESSOA JURÍDICA | | |
| NÚMERO DE INSCRIÇÃO 40.854.018/0001-75 MATRIZ | COMPROVANTE DE INSCRIÇÃO E DE SITUAÇÃO CADASTRAL | DATA DE ABERTURA 15/02/2021 |
| NOME EMPRESARIAL PARANAIBA REDE ELETRICA LTDA | | |
| TÍTULO DO ESTABELECIMENTO (NOME DE FANTASIA) PARANAIBA REDE ELETRICA LTDA | | PORTE ME |
| CÓDIGO E DESCRIÇÃO DA ATIVIDADE ECONÔMICA PRINCIPAL 47.42-3-00 - Comércio varejista de material elétrico | | |
| CÓDIGO E DESCRIÇÃO DAS ATIVIDADES ECONÔMICAS SECUNDÁRIAS 43.21-5-00 - Instalação e manutenção elétrica 46.13-3-00 - Representantes comerciais e agentes do comércio de madeira, material de construção e ferragens | | |
| CÓDIGO E DESCRIÇÃO DA NATUREZA JURÍDICA 206-2 - Sociedade Empresária Limitada | | |
| LOGRADOURO R CORONEL MARIO CAMPOS | NÚMERO 284 | COMPLEMENTO LOJA 1 |
| CEP 32.230-050 | BAIRRO/DISTRITO INDUSTRIAL | MUNICÍPIO CONTAGEM |
| | | UF MG |
| ENDEREÇO ELETRÔNICO LEANDRO@JLCONTADORES.COM.BR | | TELEFONE (31) 3361-2404 |
| ENTE FEDERATIVO RESPONSÁVEL (EFR) ***** | | |
| SITUAÇÃO CADASTRAL ATIVA | | DATA DA SITUAÇÃO CADASTRAL 15/02/2021 |
| MOTIVO DE SITUAÇÃO CADASTRAL | | |
| SITUAÇÃO ESPECIAL ***** | | DATA DA SITUAÇÃO ESPECIAL ***** |

Aprovado pela Instrução Normativa RFB nº 1.863, de 27 de dezembro de 2018.

Emitido no dia 27/07/2021 às 10:56:51 (data e hora de Brasília).

Página: 1/1



CERTIDÃO NEGATIVA DE DÉBITOS MUNICIPAIS

Nome: PARANAIBA REDE ELETRICA LTDA

CPF/CNPJ nº: 40.854.018/0001-75

Ressalvado o direito da Fazenda Municipal de cobrar e inscrever dívidas de responsabilidade do sujeito passivo acima identificado que vierem a ser apuradas, é **certificado** que não constam pendências em seu nome relativas a tributos administrados pela Secretaria Municipal Adjunta da Receita e a inscrições em Dívida Ativa junto à Procuradoria da Fazenda Municipal.

A aceitação desta certidão está condicionada à verificação de sua autenticidade na Internet, no endereço: <http://receita.contagem.mg.gov.br>

Dados de emissão da certidão

Número da certidão.....: 196131
Data de emissão: 24/11/2021
Data de validade: 22/02/2022
Controle de autenticidade : 300160347300160

Observações:

1. A quitação de tributos devidos mensalmente e declarados na Declaração Anual de Simples Nacional (DASN) e no Programa Gerador do Documento de Arrecadação do Simples Nacional (PGDAS-D) pelos contribuintes optantes pelo Simples Nacional deverá ser comprovada mediante apresentação da Certidão Conjunta Negativa de Débitos relativos a Tributos Federais e à Dívida Ativa da União.

2. A quitação do ITBI nos casos de transmissão onerosa de bens imóveis ou de direitos sobre estes deverá ser comprovada através da apresentação da Certidão específica para comprovação da quitação do imposto.

Certidão emitida gratuitamente através da internet no endereço: <http://receita.contagem.mg.gov.br>

Atenção: qualquer rasura ou emenda invalidará este documento.

[Handwritten signatures and initials]



MINISTÉRIO DA FAZENDA
Secretaria da Receita Federal do Brasil
Procuradoria-Geral da Fazenda Nacional

CERTIDÃO NEGATIVA DE DÉBITOS RELATIVOS AOS TRIBUTOS FEDERAIS E À DÍVIDA ATIVA DA UNIÃO

Nome: PARANAIBA REDE ELETRICA LTDA
CNPJ: 40.854.018/0001-75

Ressalvado o direito de a Fazenda Nacional cobrar e inscrever quaisquer dívidas de responsabilidade do sujeito passivo acima identificado que vierem a ser apuradas, é certificado que não constam pendências em seu nome, relativas a créditos tributários administrados pela Secretaria da Receita Federal do Brasil (RFB) e a inscrições em Dívida Ativa da União (DAU) junto à Procuradoria-Geral da Fazenda Nacional (PGFN).

Esta certidão é válida para o estabelecimento matriz e suas filiais e, no caso de ente federativo, para todos os órgãos e fundos públicos da administração direta a ele vinculados. Refere-se à situação do sujeito passivo no âmbito da RFB e da PGFN e abrange inclusive as contribuições sociais previstas nas alíneas 'a' a 'd' do parágrafo único do art. 11 da Lei nº 8.212, de 24 de julho de 1991.

A aceitação desta certidão está condicionada à verificação de sua autenticidade na Internet, nos endereços <<http://rfb.gov.br>> ou <<http://www.pgfn.gov.br>>.

Certidão emitida gratuitamente com base na Portaria Conjunta RFB/PGFN nº 1.751, de 2/10/2014.
Emitida às 11:14:46 do dia 27/07/2021 <hora e data de Brasília>.
Válida até 23/01/2022.

Código de controle da certidão: **48A7.90EA.F3B4.94D8**
Qualquer rasura ou emenda invalidará este documento.



PODER JUDICIÁRIO
JUSTIÇA DO TRABALHO

CERTIDÃO NEGATIVA DE DÉBITOS TRABALHISTAS

Nome: PARANAIBA REDE ELETRICA LTDA (MATRIZ E FILIAIS)

CNPJ: 40.854.018/0001-75

Certidão n°: 22844363/2021

Expedição: 27/07/2021, às 11:21:22

Validade: 22/01/2022 - 180 (cento e oitenta) dias, contados da data de sua expedição.

Certifica-se que **PARANAIBA REDE ELETRICA LTDA (MATRIZ E FILIAIS)**, inscrito(a) no CNPJ sob o n° **40.854.018/0001-75**, **NÃO CONSTA** do Banco Nacional de Devedores Trabalhistas.

Certidão emitida com base no art. 642-A da Consolidação das Leis do Trabalho, acrescentado pela Lei n° 12.440, de 7 de julho de 2011, e na Resolução Administrativa n° 1470/2011 do Tribunal Superior do Trabalho, de 24 de agosto de 2011.

Os dados constantes desta Certidão são de responsabilidade dos Tribunais do Trabalho e estão atualizados até 2 (dois) dias anteriores à data da sua expedição.

No caso de pessoa jurídica, a Certidão atesta a empresa em relação a todos os seus estabelecimentos, agências ou filiais.

A aceitação desta certidão condiciona-se à verificação de sua autenticidade no portal do Tribunal Superior do Trabalho na Internet (<http://www.tst.jus.br>).

Certidão emitida gratuitamente.

INFORMAÇÃO IMPORTANTE

Do Banco Nacional de Devedores Trabalhistas constam os dados necessários à identificação das pessoas naturais e jurídicas inadimplentes perante a Justiça do Trabalho quanto às obrigações estabelecidas em sentença condenatória transitada em julgado ou em acordos judiciais trabalhistas, inclusive no concernente aos recolhimentos previdenciários, a honorários, a custas, a emolumentos ou a recolhimentos determinados em lei; ou decorrentes de execução de acordos firmados perante o Ministério Público do Trabalho ou Comissão de Conciliação Prévia.

[Voltar](#)[Imprimir](#)

Certificado de Regularidade do FGTS - CRF

Inscrição: 40.854.018/0001-75

Razão Social: PARANAIBA REDE ELETRICA LTDA

Endereço: RUA CORONEL MARIO CAMPOS 284 LOJA 1 / INDUSTRIAL / CONTAGEM /
MG / 32230-050

A Caixa Econômica Federal, no uso da atribuição que lhe confere o Art. 7, da Lei 8.036, de 11 de maio de 1990, certifica que, nesta data, a empresa acima identificada encontra-se em situação regular perante o Fundo de Garantia do Tempo de Serviço - FGTS.

O presente Certificado não servirá de prova contra cobrança de quaisquer débitos referentes a contribuições e/ou encargos devidos, decorrentes das obrigações com o FGTS.

Validade: 01/12/2021 a 30/12/2021

Certificação Número: 2021120103353657061809

Informação obtida em 08/12/2021 09:16:38

A utilização deste Certificado para os fins previstos em Lei esta condicionada a verificação de autenticidade no site da Caixa:
www.caixa.gov.br

**Tribunal de Justiça do Estado de Minas Gerais****CONTAGEM****CERTIDÃO CÍVEL NEGATIVA**

CERTIFICO que, revendo os registros de distribuição de ação de NATUREZA CÍVEL nesta comarca, até a presente data, NADA CONSTA em tramitação contra:

Nome: PARANAÍBA REDE ELETRICA LTDA
CNPJ: 40.854.018/0001-75

Observações:

- a) Certidão expedida gratuitamente através da internet, nos termos do caput do art. 8º da Resolução 121/2010 do Conselho Nacional de Justiça;
- b) a informação do número do CPF/CNPJ é de responsabilidade do solicitante da certidão, sendo pesquisados o nome e o CPF/CNPJ exatamente como digitados;
- c) ao destinatário cabe conferir o nome e a titularidade do número do CPF/CNPJ informado, podendo confirmar a autenticidade da Certidão no portal do Tribunal de Justiça do Estado de Minas Gerais (<http://www.tjmg.jus.br>), pelo prazo de 3 (três) meses após a sua expedição;
- d) esta Certidão inclui os processos físicos e eletrônicos, onde houver sido implantado o Processo Judicial Eletrônico - PJe, o Sistema CNJ (Ex-Projudi) e o SEEU - Sistema Eletrônico de Execução Unificada, tendo a mesma validade da certidão emitida diretamente no Fórum e abrange os processos da Justiça Comum, do Juizado Especial e da Turma Recursal apenas da comarca pesquisada, com exceção do SEEU, cujo sistema unificado abrange todas as comarcas do Estado;
- e) A presente certidão não faz referência a período de anos, uma vez que somente se refere à existência de feitos judiciais em andamento (processos ativos) contra o nome pesquisado, conforme Provimento 355/2018 da Corregedoria Geral de Justiça.

Certidão solicitada em 10 de Março de 2021 às 08:52

CONTAGEM, 10 de Março de 2021 às 08:53

Código de Autenticação: 2103-1008-5301-0432-5068

Para validar esta certidão, acesse o sítio do TJMG (www.tjmg.jus.br) em Certidão Judicial/AUTENTICIDADE DA CERTIDÃO /AUTENTICAÇÃO 2 informando o código.

ATENÇÃO: Documento composto de 1 folhas(s). Documento emitido por processamento eletrônico. Qualquer emenda ou rasura gera sua invalidade e será considerada como indício de possível adulteração ou tentativa de fraude.



Tribunal de Justiça do Estado de Minas Gerais

CONTAGEM

CERTIDÃO CÍVEL DE FALÊNCIA E CONCORDATA NEGATIVA

CERTIFICO que, revendo os registros de distribuição de ação de NATUREZA CÍVEL nesta comarca, até a presente data, nas ações específicas de Concordata Preventiva / Suspensiva, Falência de Empresários, Sociedades Empresariais, Microempresas e Empresas de Pequeno Porte, Recuperação Extrajudicial, Recuperação Judicial, NADA CONSTA em tramitação contra:

Nome: PARANAIBA REDE ELETRICA LTDA
CNPJ: 40.854.018/0001-75

Observações:

a) Certidão expedida gratuitamente através da internet, nos termos do caput do art. 8º da Resolução 121/2010 do Conselho Nacional de Justiça;

b) a informação do número do CPF/CNPJ é de responsabilidade do solicitante da certidão, sendo pesquisados o nome e o CPF/CNPJ exatamente como digitados;

c) ao destinatário cabe conferir o nome e a titularidade do número do CPF/CNPJ informado, podendo confirmar a autenticidade da Certidão no portal do Tribunal de Justiça do Estado de Minas Gerais (<http://www.tjmg.jus.br>), pelo prazo de 3 (três) meses após a sua expedição;

d) esta Certidão inclui os processos físicos e eletrônicos, onde houver sido implantado o Processo Judicial Eletrônico - PJe, o Sistema CNJ (Ex-Projudi) e o SEEU - Sistema Eletrônico de Execução Unificada, tendo a mesma validade da certidão emitida diretamente no Fórum e abrange os processos da Justiça Comum, do Juizado Especial e da Turma Recursal apenas da comarca pesquisada, com exceção do SEEU, cujo sistema unificado abrange todas as comarcas do Estado;

e) A presente certidão não faz referência a período de anos, uma vez que somente se refere à existência de feitos judiciais em andamento (processos ativos) contra o nome pesquisado, conforme Provimento 355/2018 da Corregedoria Geral de Justiça.

A presente certidão NÃO EXCLUI a possibilidade da existência de outras ações de natureza diversa daquelas aqui mencionadas.

Certidão solicitada em 24 de Novembro de 2021 às 09:53

CONTAGEM, 24 de Novembro de 2021 às 09:53

Código de Autenticação: 2111-2409-5318-0253-8660

Para validar esta certidão, acesse o site do TJMG (www.tjmg.jus.br) em Certidão Judicial/AUTENTICIDADE DA CERTIDÃO /AUTENTICAÇÃO 2 informando o código.

ATENÇÃO: Documento composto de 1 folhas(s). Documento emitido por processamento eletrônico. Qualquer emenda ou rasura gera sua invalidade e será considerada como indício de possível adulteração ou tentativa de fraude.

PARANAÍBA REDE ELÉTRICA LTDA

CNPJ: 40.854.018/0001-75 / INSCRIÇÃO ESTADUAL: 003972816.00-03

DECLARAÇÃO DE MICROEMPRESA E EMPRESA DE PEQUENO PORTE

Para fins de participação na licitação do **PREGÃO REFERIDO** a Paranaíba Rede Elétrica LTDA, CNPJ nº 40.854.018/0001-75, sediada (o) Rua Coronel Mario Campos Nº 284, Bairro Industrial, Contagem, declara, sob as penas da lei que é **Empresa de Pequeno Porte**, na forma da Lei Complementar nº 123, de 14.12.2006. E ainda declarar, sob pena de submeter-se à aplicação das sanções definidas nos arts. 7º e 9º, da Lei nº 10.520/03, **que não incide em nenhuma das vedações estabelecidas no art. 3º, § 4º, da Lei Complementar nº 123, de 14 de dezembro de 2006, abaixo transcritas:**

Art. 3º Para os efeitos desta Lei Complementar consideram-se microempresas ou empresas de pequeno porte a sociedade empresária, a sociedade simples e o empresário a que se refere o art. 966 da Lei nº 10.406, de 10 de janeiro de 2002, devidamente registrados no Registro de Empresas Mercantis ou no Registro Civil de Pessoas Jurídicas, conforme o caso, desde que:

§ 4º Não se inclui no regime diferenciado e favorecido previsto nesta Lei Complementar, para nenhum efeito legal, a pessoa jurídica:

I – de cujo capital participe outra pessoa jurídica;

II – que seja filial, sucursal, agência ou representação, no País, de pessoa jurídica com sede no exterior;

III – de cujo capital participe pessoa física que seja inscrita como empresário, ou seja, sócia de outra empresa que receba tratamento jurídico diferenciado nos termos desta Lei Complementar, desde que a receita bruta global ultrapasse o limite de que trata o inciso II do caput deste artigo;

IV – cujo titular ou sócio participe com mais de 10% (dez por cento) do capital de outra empresa não beneficiada por esta Lei Complementar, desde que a receita bruta global ultrapasse o limite de que trata o inciso II do caput deste artigo;

V – cujo sócio ou titular seja administrador ou equiparado de outra pessoa jurídica com fins lucrativos, desde que a receita bruta global ultrapasse o limite de que trata o inciso II do caput deste artigo;

VI – constituída sob a forma de cooperativas, salvo as de consumo;

VII – que participe do capital de outra pessoa jurídica;

VIII – que exerça atividade de banco comercial, de investimentos e de desenvolvimento, de caixa econômica, de sociedade de crédito, financiamento e investimento ou de crédito imobiliário, de corretora ou de distribuidora de títulos, valores mobiliários e câmbio, de empresa de arrendamento mercantil, de seguros privados e de capitalização ou de previdência complementar;

IX – resultante ou remanescente de cisão ou qualquer outra forma de desmembramento de pessoa jurídica que tenha ocorrido em um dos 05 (cinco) anos-calendário anteriores;

X – constituída sob a forma de sociedade por ações.

Rua Coronel Mario Campos Nº 284, Industrial.
Contagem – MG
Fone: (31) 2568-2565
E-mail: paranaibaeletrica@gmail.com

PARANAÍBA REDE ELÉTRICA LTDA

CNPJ: 40.854.018/0001-75 / INSCRIÇÃO ESTADUAL: 003972816.00-03



Edilson Gonçalves de Andrade
CPF: 621.835.246-34



Rua Coronel Mario Campos Nº 284, Industrial.
Contagem – MG
Fone: (31) 2568-2565
E-mail: paranaibaeletrica@gmail.com



PARANAÍBA REDE ELÉTRICA LTDA

CNPJ: 40.854.018/0001-75 / INSCRIÇÃO ESTADUAL: 003972816.00-03

DECLARAÇÃO DE INEXISTÊNCIA DE FATO IMPEDITIVO

A Empresa PARANAÍBA REDE ELÉTRICA LTDA, CNPJ nº. 40.854.018/0001-75 com sede à RUA CORONEL MÁRIO CAMPOS Nº 284, declara, sob as penas da lei, que, até a presente data, inexistem fatos impeditivos para sua habilitação, no presente processo licitatório, ciente da obrigatoriedade de declarar ocorrências posteriores.



Edilson Gonçalves de Andrade
CPF: 621.835.246-34

Rua Coronel Mario Campos Nº 284, Industrial.
Contagem – MG
Fone: (31) 2568-2565
E-mail: paranaibaeletrica@gmail.com



PARANAÍBA REDE ELÉTRICA LTDA

CNPJ: 40.854.018/0001-75 / INSCRIÇÃO ESTADUAL: 003972816.00-03

DECLARAÇÃO DE CONCESSÃO DE EMPREGO A MENORES

A Empresa PARANAÍBA REDE ELÉTRICA LTDA, CNPJ nº. 40.854.018/0001-75 com sede à RUA CORONEL MÁRIO CAMPOS Nº 284, declara, sob as penas da lei, para fins do disposto no inciso V do art. 27, da Lei n. 8.666, de 21/06/93, acrescido pela Lei n. 9.854, de 27/10/99, que não emprega menor de 18 (dezoito) anos em trabalho noturno, perigoso ou insalubre, tampouco menor de 16 (dezesseis) anos em qualquer trabalho, salvo na condição de aprendiz, a partir dos 14 (quatorze) anos, na forma da lei.



Edilson Gonçalves de Andrade
CPF: 621.835.246-34

Rua Coronel Mario Campos Nº 284, Industrial.
Contagem – MG
Fone: (31) 2568-2565
E-mail: paranaibaeletrica@gmail.com

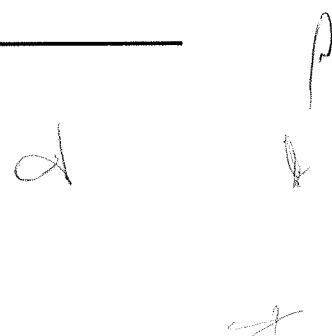

PARANAÍBA REDE ELÉTRICA LTDA

CNPJ: 40.854.018/0001-75 / INSCRIÇÃO ESTADUAL: 003972816.00-03

DECLARAÇÃO DE IDONEIDADE

Paranaíba Rede Elétrica LTDA, CNPJ nº 40.854.018/0001-75, por intermédio de seu representante legal o Sr. Edilson Gonçalves de Andrade, portador da Carteira de Identidade nº MG 3.544.717 e do CPF nº 621.835.246-34, declara sob as penalidades legais, para fins de participação no **PREGÃO REFERIDO** que:

- os documentos que compõem o edital foram colocados à disposição e tomou conhecimento de todas as informações, condições locais e grau de dificuldade do cumprimento do objeto;
- aceita participar da presente licitação nas condições estipuladas neste edital e, caso vencedor, assume integralmente a responsabilidade pelo fornecimento do seu objeto;
- não se encontra declarada inidônea para licitar ou contratar com órgãos da Administração Pública;
- cumpre plenamente todos os requisitos de habilitação exigidos nesta licitação e inexistente fato impeditivo para tal.

Declara ainda que não se encontra impedida de participar de licitação no âmbito da Administração Estadual em decorrência do disposto no artigo 155 da Lei Estadual nº 15608/07.



Edilson Gonçalves de Andrade
CPF: 621.835.246-34

Rua Coronel Mario Campos Nº 284, Industrial.
Contagem – MG
Fone: (31) 2568-2565
E-mail: paranaibaeletrica@gmail.com



PARANAÍBA REDE ELÉTRICA LTDA

CNPJ: 40.854.018/0001-75 / INSCRIÇÃO ESTADUAL: 003972816.00-03

DECLARAÇÃO DE ELABORAÇÃO INDEPENDENTE DE PROPOSTA

Ref.: PREGÃO ELETRÔNICO

PREGÃO REFERIDO:

Prezados Senhores,

Paranaíba Rede Elétrica LTDA, como representante devidamente constituído de Edilson Gonçalves de Andrade, CNPJ nº 40.854.018/0001-75, para fins do disposto no Edital do Pregão Eletrônico **PREGÃO REFERIDO**, declara, sob as penas da lei, em especial o art. 299 do Código Penal Brasileiro, que:

- a) A proposta anexa foi elaborada de maneira independente pela Licitante, e que o conteúdo da proposta anexa não foi, no todo ou em parte, direta ou indiretamente, informado a, discutido com ou recebido de qualquer outro participante potencial ou de fato do Pregão Eletrônico **PREGÃO REFERIDO**;
- b) A intenção de apresentar a proposta anexa não foi informada a, discutido com ou recebido de qualquer outro participante potencial ou de fato do Pregão Eletrônico **PREGÃO REFERIDO**, por qualquer meio ou por qualquer pessoa;
- c) Que não tentou, por qualquer meio ou por qualquer pessoa, influir na decisão de qualquer outro participante potencial ou de fato do Pregão Eletrônico **PREGÃO REFERIDO**, quanto a participar ou não da referida licitação;
- d) Que o conteúdo da proposta anexa não será, no todo ou em parte, direta ou indiretamente, comunicado a ou discutido com qualquer outro participante potencial ou de fato do Pregão Eletrônico **PREGÃO REFERIDO** antes da adjudicação do objeto da referida licitação;
- e) Que o conteúdo da proposta anexa não foi, no todo ou em parte, direta ou indiretamente, informado a, discutido com ou recebido de qualquer integrante do Departamento de Manutenção e Operação abertura oficial das propostas;
- f) Que está plenamente ciente do teor e da extensão desta declaração e que detém plenos poderes e informações para firmá-la. Prazo de entrega de acordo com o Edital, iniciando a partir da assinatura do contrato.



Edilson Gonçalves de Andrade
CPF: 621.835.246-34

Rua Coronel Mario Campos Nº 284, Industrial.
Contagem – MG
Fone: (31) 2568-2565
E-mail: paranaibaeletrica@gmail.com

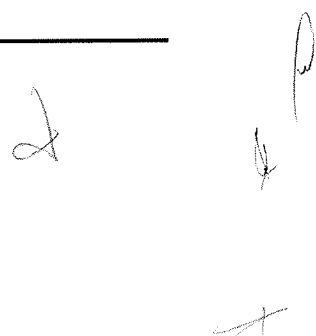

PARANAÍBA REDE ELÉTRICA LTDA

CNPJ: 40.854.018/0001-75 / INSCRIÇÃO ESTADUAL: 003972816.00-03

DECLARAÇÃO DE INEXISTÊNCIA DE EMPREGADO MENOR

PREGÃO REFERIDO

Paranaíba Rede Elétrica LTDA, CNPJ nº 40.854.018/0001-75, por intermédio de seu representante legal o Sr. Edilson Gonçalves de Andrade, portador da Carteira de Identidade nº MG 3.544.717 e do CPF nº 621.835.246-34, **DECLARA**, para fins do disposto no inciso V do art. 27 da Lei nº 8666, de 21 de junho de 1993, acrescido pela Lei nº 9.854, de 27 de outubro de 1999, que não emprega menor de dezoito anos em trabalho noturno, perigoso ou insalubre e não emprega menor de dezesseis anos.

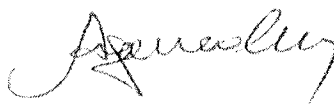

Edilson Gonçalves de Andrade
CPF: 621.835.246-34

Rua Coronel Mario Campos Nº 284, Industrial.
Contagem – MG
Fone: (31) 2568-2565
E-mail: paranaibaeletrica@gmail.com



PARANAÍBA REDE ELÉTRICA LTDA

CNPJ: 40.854.018/0001-75 / INSCRIÇÃO ESTADUAL: 003972816.00-03

DECLARAÇÃO DE OPTANTES PELO SIMPLES

Ilmo. Senhor Pregoeiro,

Paranaíba Rede Elétrica LTDA com sede na Rua Coronel Mario Campos Nº284, Bairro Industrial – Contagem, inscrita no CNPJ sob o nº 40.854.018/0001-75, DECLARA à, para fins de não incidência na fonte do IRPJ, da Contribuição Social sobre o Lucro Líquido (CSLL), da Contribuição para o Financiamento da Seguridade Social (COFINS), e da Contribuição para o PIS/PASEP, a que se refere o art. 64 da Lei nº 9.430, de 27 de dezembro de 1996, que é regularmente inscrita no Regime Especial Unificado de Arrecadação de Tributos e Contribuições devidos pelas Microempresas e Empresas de Pequeno Porte – Simples Nacional, de que trata o art. 12 da Lei Complementar nº 123, de 14 de dezembro de 2006.

Para esse efeito, a declarante informa que:

I - preenche os seguintes requisitos:

- a) conserva em boa ordem, pelo prazo de 5 (cinco) anos, contado da data da emissão, os documentos que comprovam a origem de suas receitas e a efetivação de suas despesas, bem como a realização de quaisquer outros atos ou operações que venham a modificar sua situação patrimonial; e
- b) cumpre as obrigações acessórias a que está sujeita, em conformidade com a legislação pertinente;

II - o signatário é representante legal desta empresa, assumindo o compromisso de informar à Secretaria da Receita Federal do Brasil e à pessoa jurídica pagadora, imediatamente, eventual desenquadramento da presente situação e está ciente de que a falsidade na prestação dessas informações, sem prejuízo do disposto no art. 32 da Lei nº 9.430, de 1996, o sujeitará, com as demais pessoas que para ela concorrem, às penalidades previstas na legislação criminal e tributária, relativas à falsidade ideológica (art. 299 do Decreto-Lei nº 2.848, de 7 de dezembro de 1940 – Código Penal) e ao crime contra a ordem tributária (art. 1º da Lei nº 8.137, de 27 de dezembro de 1990).

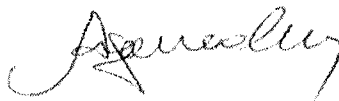

Edilson Gonçalves de Andrade
CPF: 621.835.246-34

Rua Coronel Mario Campos Nº 284, Industrial.
Contagem – MG
Fone: (31) 2568-2565
E-mail: paranaibaeletrica@gmail.com

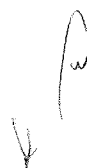

PARANAÍBA REDE ELÉTRICA LTDA

CNPJ: 40.854.018/0001-75 / INSCRIÇÃO ESTADUAL: 003972816.00-03

DECLARAÇÃO DE INEXISTÊNCIA DE NEPOTISMO - PESSOA JURÍDICA

Declaro, diante da exigência contida nos artigos 1º e 2º, inciso V, da Resolução Nº 07 do Conselho Nacional de Justiça, de 18 de outubro de 2005, que esta empresa não possui em seu quadro societário qualquer sócio na condição de cônjuge, companheiro ou parente em linha reta, colateral ou por afinidade, até o terceiro grau, inclusive, dos respectivos membros ou juízes vinculados, ou servidor investido em cargo de direção e assessoramento dessa Corte de Justiça.

Art. 1º É vedada a prática de nepotismo no âmbito de todos os órgãos do Poder Judiciário, sendo nulos os atos assim caracterizados.

Art. 2º Constituem práticas de nepotismo, dentre outras: (...)

V – a contratação, em casos excepcionais de dispensa ou inexigibilidade de licitação, de pessoa jurídica da qual sejam sócios cônjuge, companheiro ou parente em linha reta, colateral ou por afinidade, até o terceiro grau, inclusive, dos respectivos membros ou juízes vinculados, ou servidor investido em cargo de direção e de assessoramento; (Redação dada pela Resolução nº 229, de 22.06.16)

VI - a contratação, independentemente da modalidade de licitação, de pessoa jurídica que tenha em seu quadro societário cônjuge, companheiro ou parente em linha reta, colateral ou por afinidade até o terceiro grau, inclusive, dos magistrados ocupantes de cargos de direção ou no exercício de funções administrativas, assim como de servidores ocupantes de cargos de direção, chefia e assessoramento vinculados direta ou indiretamente às unidades situadas na linha hierárquica da área encarregada da licitação. (Incluído pela Resolução nº 229, de 22.06.16)

(...)

§ 3º A vedação constante do inciso VI deste artigo se estende às contratações cujo procedimento licitatório tenha sido deflagrado quando os magistrados e servidores geradores de incompatibilidade estavam no exercício dos respectivos cargos e funções, assim como às licitações iniciadas até 6 (seis) meses após a desincompatibilização. (Incluído pela Resolução nº 229, de 22.06.16)

§ 4º A contratação de empresa pertencente a parente de magistrado ou servidor não abrangido pelas hipóteses expressas de nepotismo poderá ser vedada pelo tribunal, quando, no caso concreto, identificar risco potencial de contaminação do processo licitatório. (Incluído pela Resolução nº 229, de 22.06.16).

Declaro, ainda, que no caso de alteração da situação societária que se enquadre na referida resolução, comprometo-me a comunicar tal fato a essa Vara da Infância e da Juventude do Distrito Federal, imediatamente.

Razão Social: Paranaíba Rede Elétrica LTDA
CNPJ nº 40.854.018/0001-75



Edilson Gonçalves de Andrade
CPF: 621.835.246-34

Rua Coronel Mario Campos Nº 284, Industrial.
Contagem – MG
Fone: (31) 2568-2565
E-mail: paranaibaeletrica@gmail.com

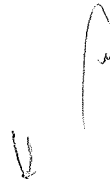
PARANAÍBA REDE ELÉTRICA LTDA

CNPJ: 40.854.018/0001-75 / INSCRIÇÃO ESTADUAL: 003972816.00-03

DECLARAÇÃO DE SUSTENTABILIDADE AMBIENTAL

PREGÃO REFERIDO

PROPONENTE: Paranaíba Rede Elétrica LTDA

ENDEREÇO: Rua Coronel Mario Campos Nº 284, Bairro Industrial, Contagem.

CNPJ: 40.854.018/0001-75

FONE/FAX: (31) 2568-2565

Declaro sob as penas da Lei nº 6.938/1981, na qualidade de proponente do procedimento licitatório, sob a modalidade **PREGÃO REFERIDO** instaurado pelo Processo Administrativo de Nº 23072.0449322/2016-10, que atendemos aos critérios de qualidade ambiental e sustentabilidade socioambiental, respeitando as normas de proteção do meio ambiente. Estou ciente da obrigatoriedade da apresentação das declarações e certidões pertinentes dos órgãos competentes quando solicitadas como requisito para habilitação e da obrigatoriedade do cumprimento integral ao que estabelece o art. 6º e seus incisos, da Instrução Normativa nº 01, de 19 de janeiro de 2010, do Ministério do Planejamento, Orçamento e Gestão – MPOG e Decreto nº 7.746 de 5 de junho de 2012, que estabelece critérios, práticas e diretrizes para a promoção do desenvolvimento nacional sustentável. Estou ciente da obrigatoriedade da apresentação do registro no Cadastro Técnico Federal de Atividades Potencialmente Poluidoras ou Utilizadores de Recursos Ambientais caso minha empresa exerça uma das atividades constantes no Anexo II da Instrução Normativa nº 31, de 03 de dezembro de 2009, do IBAMA.

Por ser a expressão da verdade, firmamos a presente.

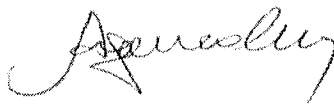

Edilson Gonçalves de Andrade
CPF: 621.835.246-34

Rua Coronel Mario Campos Nº 284, Industrial.
Contagem – MG
Fone: (31) 2568-2565
E-mail: paranaibaeletrica@gmail.com



PARANAÍBA REDE ELÉTRICA LTDA

CNPJ: 40.854.018/0001-75 / INSCRIÇÃO ESTADUAL: 003972816.00-03

DECLARAÇÃO CONJUNTA

A empresa Paranaíba Rede Elétrica Ltda, CNPJ nº 40.854.018/0001-75, DECLARA, sob as penas do art. 299 do Código Penal, que:

- a) Tem disponibilidade para realizar a entrega do objeto licitado no prazo previsto no edital.
- b) Cumpre o disposto no inciso XXXIII do artigo 7º da Constituição Federal, ou seja, não tem em seus quadros menores de 18 (dezoito) anos executando trabalho noturno, insalubre ou perigoso, ou menores de 16 (dezesesseis) anos executando qualquer trabalho, salvo na condição de aprendiz, a partir de 14 (quatorze) anos.
- c) Até a presente data inexistem fatos impeditivos para sua habilitação do processo licitatório em epígrafe, ciente da obrigatoriedade de declarar ocorrências supervenientes.
- d) Tenho ciência de que não haverá quantidade mínima de pedido a ser requisitado, não podendo a empresa contratada se negar a entregar os produtos sob pena de sofrer as sanções administrativas constantes neste edital.

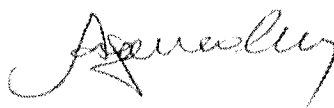

Edilson Gonçalves de Andrade
CPF: 621.835.246-34

Rua Coronel Mario Campos Nº 284, Industrial.
Contagem – MG
Fone: (31) 2568-2565
E-mail: paranaibaeletrica@gmail.com



PARANAÍBA REDE ELÉTRICA LTDA

CNPJ: 40.854.018/0001-75 / INSCRIÇÃO ESTADUAL: 003972816.00-03

DECLARAÇÃO DE NÃO PARENTESCO

A empresa Paranaíba Rede Elétrica Ltda, inscrita no CNPJ n.º 40.854.018/0001-75, por intermédio de seu representante legal, o(a) Sr.(a.) Edilson Gonçalves de Andrade, portador(a) da Carteira de Identidade n.º MG-3.544.717 e do CPF n.º 612.835.246-34 declara, para fins do disposto no edital, do Pregão Eletrônico, sob as sanções administrativas cabíveis e sob as penas da lei, que esta empresa, na presente data, não possui proprietário, sócios ou funcionários que sejam servidores ou agentes políticos do órgão ou entidade contratante ou responsável pela licitação, bem como não possui proprietário ou sócio que seja cônjuge, companheiro ou parente em linha reta, colateral ou por afinidade, até o terceiro grau reta e colateral, e por afinidade, até o segundo grau, de agente político do órgão ou entidade contratante ou responsável pela licitação.



Edilson Gonçalves de Andrade
CPF: 621.835.246-34

Rua Coronel Mario Campos Nº 284, Industrial.
Contagem – MG
Fone: (31) 2568-2565
E-mail: paranaibaeletrica@gmail.com



PARANAÍBA REDE ELÉTRICA LTDA

CNPJ: 40.854.018/0001-75 / INSCRIÇÃO ESTADUAL: 003972816.00-03

DECLARAÇÃO DE RESPONSABILIDADE

Declaramos para os devidos fins e direito, na qualidade de proponente do procedimento de licitação, sob a modalidade de PREGÃO ELETRÔNICO que:

- Assumimos inteira responsabilidade pela autenticidade de todos os documentos apresentados, sujeitando-nos a eventuais averiguações que se façam necessárias;
- Comprometemo-nos a manter, durante todo o período de vigência do presente contrato, em compatibilidade com as obrigações assumidas, todas as condições de habilitação e qualificação exigidas na licitação;
- Comprometemo-nos a repassar na proporção correspondente, eventuais reduções de preços decorrentes de mudanças de alíquotas de impostos incidentes sobre o fornecimento do objeto, em função de alterações de legislação pertinente, publicadas durante a vigência do contrato;
- Temos conhecimento e submetemo-nos ao disposto na Lei nº 8.078 – Código de Defesa do Consumidor, bem como, ao Edital e Anexos do PREGÃO.

Por ser expressão de verdade, firmamos o presente.



Edilson Gonçalves de Andrade
CPF: 621.835.246-34

Rua Coronel Mario Campos Nº 284, Industrial.
Contagem – MG
Fone: (31) 2568-2565
E-mail: paranaibaeletrica@gmail.com





Sistema Nacional de Registro de Empresas Mercantil - SINREM
 Governo do Estado de Minas Gerais
 Secretaria de Estado da Fazenda de Minas Gerais
 Junta Comercial do Estado de Minas Gerais

Certidão Simplificada

Certificamos que as informações abaixo constam dos documentos arquivados nesta Junta Comercial e são vigentes na data de sua expedição.

| | | | |
|---|--------------------------------------|---|-----------------------------|
| Nome Empresarial: | | PARANAIBA REDE ELETRICA LTDA | |
| Natureza Jurídica: | | SOCIEDADE EMPRESARIA LIMITADA | |
| Número de Identificação do Registro de Empresas - NIRE | CNPJ | Data de Arquivamento do Ato Constitutivo | Data de Início de Atividade |
| 3121210242-2 | 40.854.018/0001-75 | 15/02/2021 | 11/02/2021 |
| Endereço Completo: | | | |
| RUA CORONEL MARIO CAMPOS 284 LOJA 1 - BAIRRO INDUSTRIAL CEP 32230-050 - CONTAGEM/MG | | | |
| Objeto Social: | | | |
| COMERCIO VAREJISTA DE MATERIAL ELETRICO, REPRESENTACAO DE MATERIAL ELETRICO E MANUTENCAO ELETRICA | | | |
| Capital Social: | R\$ 100.000,00 | Microempresa ou Empresa de Pequeno Porte | Prazo de Duração |
| CEM MIL REAIS | | MICRO EMPRESA (Lei Complementar nº123/06) | INDETERMINADO |
| Capital Integralizado: | R\$ 100.000,00 | | |
| CEM MIL REAIS | | | |
| Sócio(s)/Administrador(es) | | | |
| CPF/NIRE | Nome | Término de Mandato | Participação |
| 621.835.246-34 | EDILSON GONCALVES DE ANDRADE | xxxxxxx | R\$ 100.000,00 |
| | | | Função |
| | | | SÓCIO / ADMINISTRADOR |
| Status: xxxxxxxx | | Situação: ATIVA | |
| Último Arquivamento: 17/05/2021 | | Número: 8528463 | |
| Ato | 002 - ALTERACAO | | |
| Evento(s) | 026 - ABERTURA DE FILIAL EM OUTRA UF | | |
| Filial(ais) nesta Unidade da Federação ou fora dela | | | |
| Nire | CNPJ | Endereço | |
| 5290161977-1 | 40.854.018/0002-56 | PRACA DA REPUBLICA, 130, SALA 901, BAIRRO CENTRO, 75503-260, ITUMBIARA/GO | |
| NADA MAIS# | | | |

Belo Horizonte, 27 de Julho de 2021 13:14

MARINELY DE PAULA BOMPIM
 SECRETÁRIA GERAL

Certidão Simplificada Digital emitida pela JUNTA COMERCIAL DO ESTADO DE MINAS GERAIS e certificada digitalmente. Se desejar confirmar a autenticidade desta certidão, acesse o site da JUCEMG (<http://www.jucemg.mg.gov.br>) e clique em validar certidão. A certidão pode ser validada de duas formas:

- 1) Validação por envio de arquivo (upload)
- 2) Validação visual (digite o nº C210001847396 e visualize a certidão)



21/584.242-1



Ministério da Economia
Secretaria Especial de Desburocratização, Gestão e Governo Digital
Secretaria de Gestão

Sistema de Cadastramento Unificado de Fornecedores - SICAF

Declaração

Declaramos para os fins previstos na Lei nº 8.666, de 1993, conforme documentação registrada no SICAF, que a situação do fornecedor no momento é a seguinte:

Dados do Fornecedor

CNPJ: 76.072.776/0001-89 DUNS®: 905529269
Razão Social: ELETRO LUZ COMERCIO DE MATERIAIS ELETRICOS LTDA
Nome Fantasia: ELETRO LUZ
Situação do Fornecedor: Credenciado Data de Vencimento do Cadastro: 14/10/2022
Natureza Jurídica: SOCIEDADE EMPRESÁRIA LIMITADA
MEI: Não
Porte da Empresa: Empresa de Pequeno

Ocorrências e Impedimentos

Ocorrência: Nada Consta
Impedimento de Licitar: Nada Consta
Ocorrências Impeditivas indiretas: Nada Consta
Vínculo com "Serviço Público": Nada Consta (Dados obtidos do histórico)

Níveis cadastrados:

Documento(s) assinalado(s) com "*" está(ão) com prazo(s) vencido(s).
Fornecedor possui alguma pendência no Nível de Cadastramento indicado. Verifique mais informações sobre pendências nas funcionalidades de consulta.

I - Credenciamento

II - Habilitação Jurídica (Possui Pendência)

III - Regularidade Fiscal e Trabalhista Federal

| | | |
|---|-----------|------------|
| Receita Federal e PGFN | Validade: | 30/01/2022 |
| FGTS | Validade: | 27/12/2021 |
| Trabalhista (http://www.tst.jus.br/certidao) | Validade: | 29/04/2022 |

IV - Regularidade Fiscal Estadual/Distrital e Municipal (Possui Pendência)

| | | |
|----------------------------|-----------|----------------|
| Receita Estadual/Distrital | Validade: | 20/10/2021 (*) |
| Receita Municipal | Validade: | 27/10/2021 (*) |

Emitido em: 15/12/2021 10:22

CPF: 081.614.569-50 Nome: THAIS VERGINIO BIAVA

Ass: _____

1 de 1



EDITAL DE PREGÃO Nº 138/2021

PROCESSO ADMINISTRATIVO Nº 219/2021

MODALIDADE: PREGÃO ELETRÔNICO

TIPO: MENOR PREÇO UNITÁRIO POR ITEM

OBJETO: contratação de empresa para fornecimento de materiais elétricos para manutenção da iluminação pública, atendendo as necessidades do Departamento de Urbanismo

ANEXO II

PROPOSTA COMERCIAL

A empresa ELETRO LUZ COM DE MAT ELETRICOS LTDA, estabelecida na AV BRASIL, 6817 CASCAVEL – PR inscrita no CNPJ sob nº 76.072.776/0001-89, neste ato representada por VIVIANE MARLI PIANA, cargo, ADMINISTRADORA RG 1.280.206, CPF 537.784.309-63, propõe fornecer à Prefeitura Municipal de Marmeleiro, em estrito cumprimento ao previsto no Edital de Pregão Eletrônico nº 138/2021, conforme abaixo discriminado:

| Item | Quant. | Unid. | Descrição | MARCA | Valor Unitário Máximo Aceitável | Valor Total Máximo Aceitável |
|------|--------|-------|--|--------|---------------------------------|------------------------------|
| 8 | 300 | Un. | Conector de derivação perfurante CDP 95 derivação 4mm – 35mm e principal 16mm – 95mm. Apresentar junto a proposta catálogo do fabricante, e boletim de ensaio. | INCESA | 22,63 | 6.789,00 |

Informar que a proponente obriga-se a cumprir todos os termos da Nota de Empenho a ser firmada com a vencedora do certame.

Informar que a validade desta proposta é de **60 (sessenta) dias corridos**, contados da data da abertura da sessão pública de **PREGÃO ELETRÔNICO**.

Prazo máximo de entrega dos materiais será de acordo com o ANEXO I do edital.

Informar Agência 0282 e Conta 57785-7 – ITAÚ para pagamento.

Nos preços ofertados já estão inclusos os tributos, fretes, taxas, seguros, encargos sociais, trabalhistas e todas as demais despesas necessárias à execução do objeto.

CASCAVEL, 13 DE DEZEMBRO DE 2021

**VIVIANE
MARLI PIANA
53778430963**

Digitally signed by VIVIANE MARLI PIANA:
53778430963
DN: C=BR, O=ICP-Brasil, OU=Presencial,
OU=40312993000151, OU=Secretaria da
Receita Federal do Brasil - RFB, OU=RFB
e-CPF A1, OU=(em branco), CN=VIVIANE
MARLI PIANA:53778430963
Reason: I am the author of this document
Location: your signing location here
Date: 2021.12.15 09:49:54-03'00'
Foxit PDF Editor Version: 11.2.0

AV BRASIL, 6817 CASCAVEL –PR CNPJ:76.072.776/0001-89 IE:410006840
EMAIL: eletroluzlicita@terra.com.br Fone / Fax : (45) 3225-1407



Engenharia de Produto

PROPOSTA TÉCNICA

Código Incesa: 3030920001 – CONEC PERF MED 16-120 X 4-35MM2

| | | | |
|---------------------------|--------------------------|-------------|-----------------------------|
| Data Original: 01/06/2009 | Data Revisão: 28/01/2013 | Revisão: 03 | Escala: s/e Dimensão: mm |
|---------------------------|--------------------------|-------------|-----------------------------|

Responsáveis

| | | |
|--|--------------------------------------|---------------------------------|
| Desenhado por: José Antonio Tolfo Lourenço | Revisado por: Rafael M. V. Marcondes | Aprovado por: Alessandro Mendes |
|--|--------------------------------------|---------------------------------|

[Handwritten signatures and initials]

1.0 – INTRODUÇÃO

A proposta tem como objetivo demonstrar as características mecânicas, elétricas e de aplicação do conector perfurante, modelo 16-120 x 4-35.

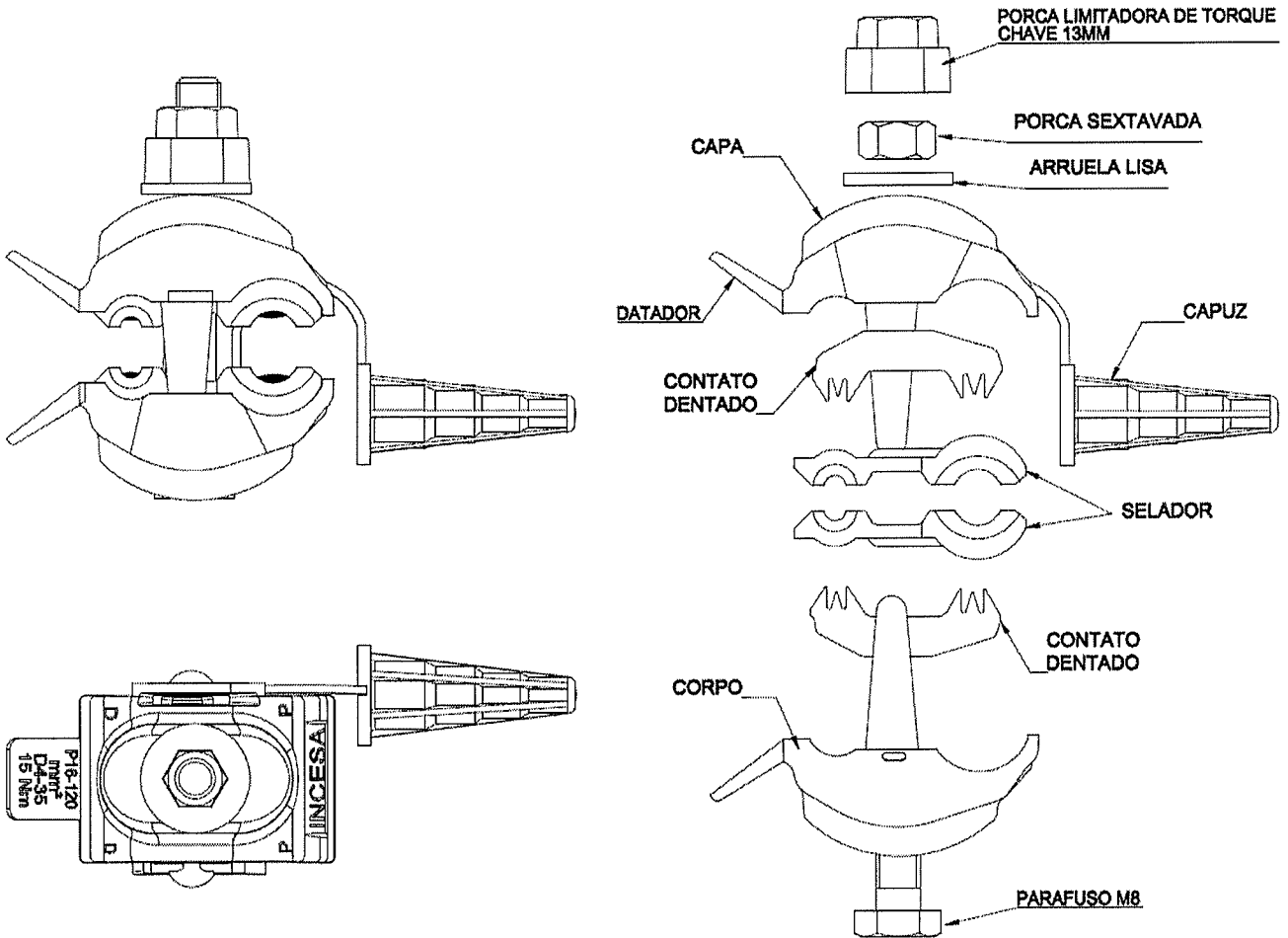

[Handwritten signatures and marks]

2.1 – DADOS DO CONECTOR

1. Material Corpo e Capa: Poliamida (Nylon) na cor preta
2. Material Contatos Dentados: Cobre Estanhado.
3. Material Selador: Elastomero na cor preta.
4. Material Porca Limitadora de torque: Zamak.
5. Material Parafuso, porca e Arruela: Aço com tratamento superficial contra intempéries.
6. Condutividade dos Contatos: Mínimo 99% IACS
7. Faixa de Aplicação:

| Principal | | Derivação | |
|-------------------|--------------------|------------------|-------------------|
| Mínimo | Máximo | Mínimo | Máximo |
| 16mm ² | 120mm ² | 4mm ² | 35mm ² |

7. Torque de quebra da porca: 10 à 15N.
8. Ensaio Conforme Norma: NF C33 – 020.
9. Fornecido com composto a base de silicone nos contatos dentados.
10. Peso Aproximado: 0,108 Kg.
11. Embalagem: Individual (saco plástico):





12. Fornecimento: Caixa de papelão com 100 peças.

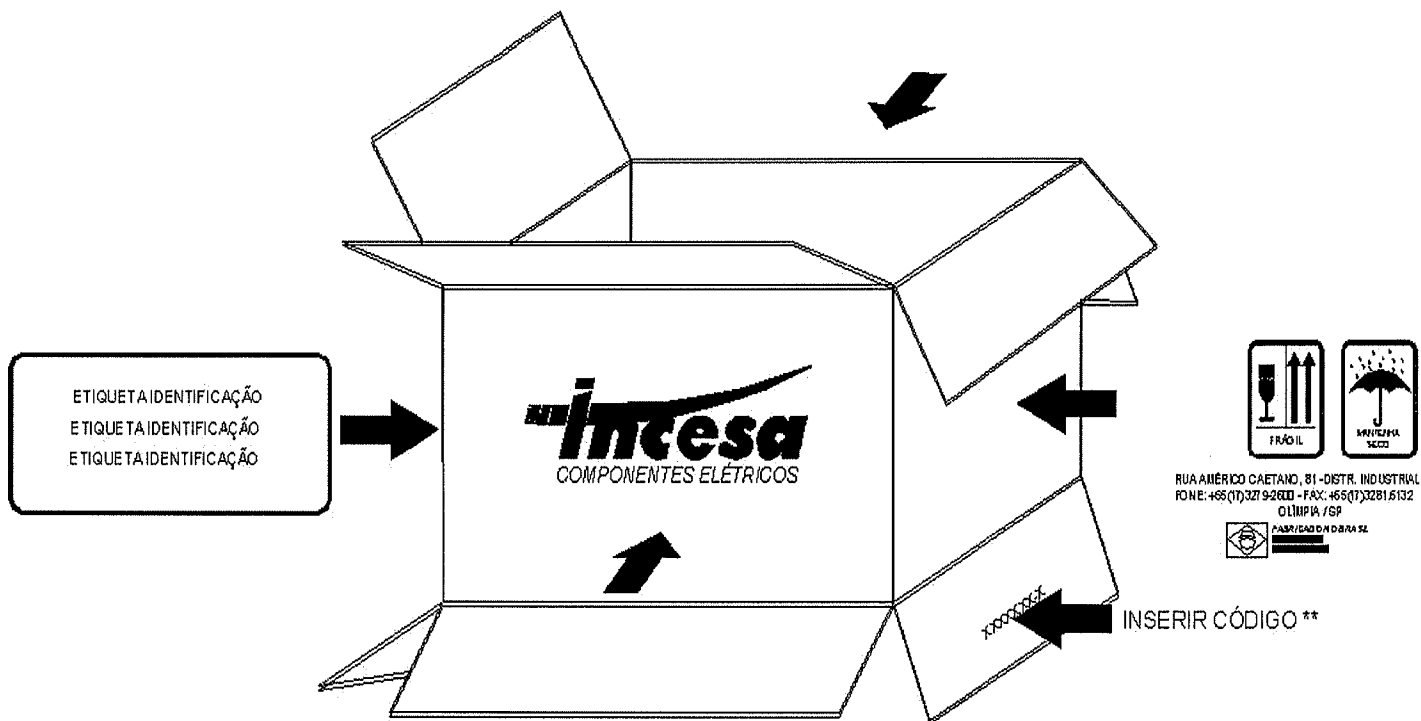

Handwritten marks and signatures in the bottom right corner, including a large 'd' and a signature.

CONECTORES

Connector | Conector

CONECTOR PERFURANTE

Piercing Connector | Conector Perforante

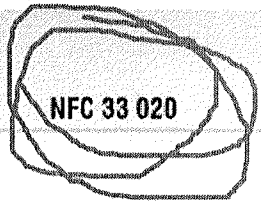

Ideal para conexões isoladas envolvendo fios e cabos nas combinações de Alumínio - Alumínio, Alumínio - Cobre e Cobre - Cobre. Possui porca-fusível para garantir a qualidade da aplicação.

Ideal for isolated connections of wires and cables, in the combinations of Aluminum-Aluminum, Aluminum-Copper, and Copper-Copper. It has a fuse nut in order to guarantee the quality of the application.

Ideal para conexiones aisladas con hilos y cables en las combinaciones de Aluminio - Aluminio, Aluminio - Cobre y Cobre - Cobre. Posee tuerca fusible para garantizar la calidad de la aplicación.

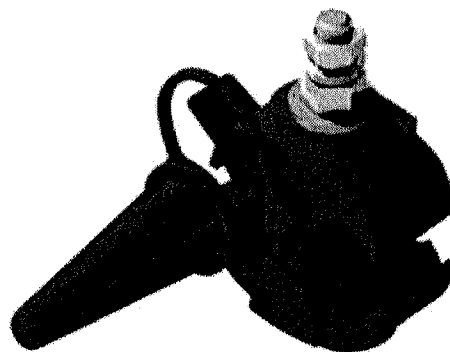
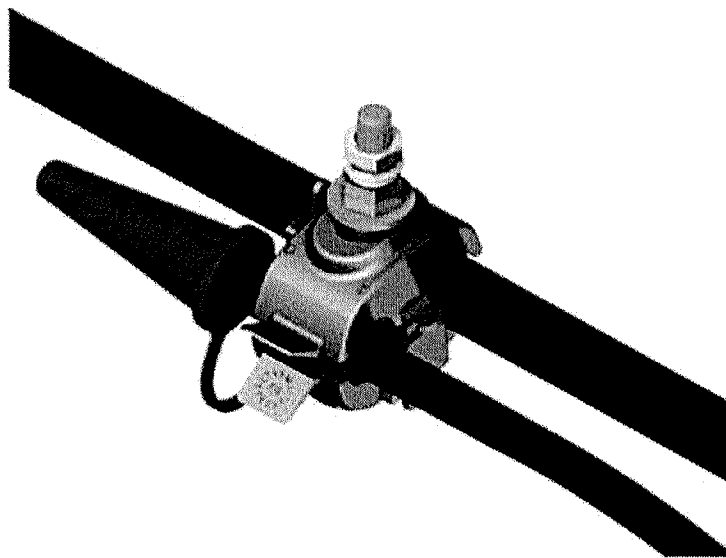

Características: conexão por aperto simultâneo, através de perfuração da isolação.
Characteristics: simultaneous clamping connection through insulation perforation.
Características: conexión por apriete simultáneo, con perforación del aislamiento.

Utilização: baixa tensão.
Use: low voltage.
Utilización: baja tensión.

Material: conector em material polimérico e contatos em cobre estanhado.
Material: connector made of polymeric material and contacts in tinned copper.
Material: conector de material polimérico y contactos de cobre estañado.

Aplicação: conexões elétricas envolvendo fios e cabos de cobre e alumínio nas combinações de Alumínio - Alumínio, Alumínio - Cobre e Cobre - Cobre.
Application: electrical connections involving copper and aluminum wires and cables under the combinations Aluminum - Aluminum, Aluminum - Copper and Copper - Copper.
Aplicación: conexiones eléctricas con hilos y cables de cobre y aluminio en las combinaciones de Aluminio - Aluminio, Aluminio - Cobre y Cobre - Cobre.

Instalação: chave estrela ou boca.
Installation: hex or open end wrenches.
Instalación: llave de estrella o de boca

Benefícios: porca-fusível que garante o aperto, estanque, permite ligações bimetalicas, não necessita desencapar os condutores, facilmente removível.
Benefits: fuse nut that guarantees clamping, impermeability, allows bimetallic strips, does not require peeling the conductors and it is easily removed.
Benefícios: tuerca fusible que garantiza el apriete, aislamiento, permite conexiones bimetalicas, no es necesario pelar los conductores, puede ser removida fácilmente.

| CÓDIGO CODE CÓDIGO | CONDUTORES (mm²) CONDUCTORS (mm²) CONDUCTORES (mm²) | |
|--------------------------|---|--------------------------------|
| | PRINCIPAL MAIN PRINCIPAL | DERIVAÇÃO TAP DERIVACIÓN |
| 30.3091.0001 | 10 - 70 | 1,5 - 10 |
| 30.3092.0001 | 16 - 120 | 4 - 35 |
| 88162-7 | 25 - 120 | 25 - 120 |

**CONSULTAR OPÇÃO
CONSULT OPTION
CONSULTAR OPCIÓN**

PERFURANTE COM LIMITADOR DE CORRENTE DE 1 A 7 AMPÉRES
PIERCING CONNECTOR WITH POWER CONTROLLER
FROM 1 TO 7 AMPERES
PERFORANTE CON LIMITADOR DE CORRIENTE DE 1 A 7 AMPERIOS

ELETRO LUZ COMÉRCIO DE MATERIAIS ELÉTRICOS LTDA – EPP.**TRIGÉSIMA OITAVA ALTERAÇÃO E CONSOLIDAÇÃO DO
CONTRATO SOCIAL****CNPJ/MF Nº. 76.072.776/0001 – 89
NIRE Nº. 41201647315 DE 21/01/1970**

Pelo presente instrumento, as abaixo assinadas senhoras:

VIVIANE MARLI PIANA, brasileira, casada com separação total de bens, nascida na cidade de Cascavel, Estado do Paraná, em data de 06 de agosto de 1965, arquiteta, portadora do CPF/MF nº. 537.784.309-63, Cédula de Identidade RG nº. 1.280.206 SSP/PR, residente e domiciliada na Avenida Brasil nº. 6817, Centro, CEP 85.801-120 na cidade de Cascavel, Estado do Paraná.

LOURDES DEBONI PIANA, brasileira, casada com comunhão universal total de bens, nascida na cidade de Erechim, Estado do Rio Grande do Sul, em data de 08 de abril de 1938, do comércio, portadora do CPF/MF nº. 127.811.859-49, Cédula de Identidade RG nº. 759.034 SSP/PR, residente e domiciliada na Avenida Brasil nº. 6819, 1º Andar, Centro, CEP 85.810-000, na cidade de Cascavel, Estado do Paraná.

Únicos sócios componentes desta sociedade empresária limitada que gira sob o nome empresarial de **ELETRO LUZ COMÉRCIO DE MATERIAIS ELÉTRICOS LTDA – EPP.**, inscrita no CNPJ/MF nº. 76.072.776/0001 – 89, tendo sua sede e foro na Avenida Brasil nº. 6817, Centro, CEP 85.810-000, na cidade de Cascavel, Estado do Paraná com o seu Contrato Social arquivado na Junta Comercial do Estado do Paraná sob nº. 41201647315 em sessão de 21 de janeiro de 1970 e Trigésima Sétima Alteração do Contrato Social arquivado sob nº. 20156691639 em sessão de 17 de dezembro de 2015, têm, entre si, como justo e contratado a proceder a Trigésima Oitava Alteração e Consolidação do Contrato Social desta sociedade pelas cláusulas e condições a seguir:

CLÁUSULA PRIMEIRA – DA ATUALIZAÇÃO DO ENDEREÇO DA SÓCIA: Somente para fins de atualização cadastral, a sócia **VIVIANE MARLI PIANA**, atualiza seu endereço para Avenida Brasil nº. 6817, Centro, CEP 85.801-000 na cidade de Cascavel, Estado do Paraná.

CLÁUSULA SEGUNDA – DA ATUALIZAÇÃO DO ENDEREÇO DA SEDE: Somente para fins de atualização cadastral, a sociedade atualiza seu endereço para Avenida Brasil nº. 6817, Centro, CEP 85.801-000 na cidade de Cascavel, Estado do Paraná, podendo o seu estabelecimento mudar de endereço, bem como criar ou fechar filiais em outras localidades, ora inexistentes.

CLÁUSULA TERCEIRA – DO OBJETO: A sociedade passa a explorar o ramo de comércio varejista de materiais elétricos, hidráulicos, eletrodomésticos, equipamentos de áudio, vídeo e componentes eletrônicos, ferragens, ferramentas, máquinas e equipamentos para jardinagem, artigos de iluminação, matérias de construção, películas (insulfilm), presentes, decorações, enfeites e decoração de natal, brindes, doces, balas e bombons, balanças, compressores de ar, bebedouros, equipamentos e implementos agrícolas, produtos de higiene e limpeza, materiais e acessórios de segurança EPI, utilidades domésticas, móveis e equipamentos para escritório, material de refrigeração, artigos esportivos, vestuário, acessórios, uniformes e roupas infantil, calçados, bolsas, colchões, produtos magnéticos, cama, mesa, banho, tecidos, persianas, cortinas e artigos de tapeçaria, armarinho, matérias didáticos, escolares, papelaria, material de expediente, produtos gráficos, placas para homenagem e comunicação visual, brinquedos pedagógicos, parque recreativo infantil, artigos de artesanato, aparelhos e materiais terapêuticos, eletromagnéticos de moveis e aparelhos fisioterápicos,

ESPAÇO RESERVADO PARA USO EXCLUSIVO DA JUNTA COMERCIAL DO PARANÁ

1 / 10



CERTIFICO O REGISTRO EM 07/01/2019 14:26 SOB Nº 20187463026.
 PROTOCOLO: 187463026 DE 21/12/2018. CÓDIGO DE VERIFICAÇÃO:
 11900069477. NIRE: 41201647315.
 ELETRO LUZ COMÉRCIO DE MATERIAIS ELÉTRICOS LTDA - EPP

LEANDRO MARCOS RAYSEL BISCAIA
 SECRETÁRIO-GERAL
 CURITIBA, 07/01/2019
 www.empresafacil.pr.gov.br

ELETRO LUZ COMÉRCIO DE MATERIAIS ELÉTRICOS LTDA – EPP.

TRIGÉSIMA OITAVA ALTERAÇÃO E CONSOLIDAÇÃO DO CONTRATO SOCIAL

**CNPJ/MF Nº. 76.072.776/0001 – 89
NIRE Nº. 41201647315 DE 21/01/1970**

equipamentos e suprimentos de informática, artigos de perfumaria e cosméticos, produtos alimentícios, tintas, vernizes e materiais para pinturas, plantas, flores, gramas naturais e artificiais, insumos agrícolas, adubos e vasos, locação de palcos, coberturas e outras estruturas de uso temporário, equipamentos recreativos e esportivos e serviços de sonorização e de iluminação.

CLÁUSULA QUARTA – DO INGRESSO DE SÓCIO: Ingressa na sociedade **ALBERTO PIANA BORSOI**, brasileiro, solteiro, nascido na cidade de Cascavel, Estado do Paraná, em data de 07 de outubro de 2000, do comércio, portador do CPF/MF nº. 087.343.909-01, Cédula de Identidade RG nº. 9.517.744-1 SESP/PR, residente e domiciliado na Rua São Paulo nº. 789, Apto. 1401, Centro, CEP 85.801-020, na cidade de Cascavel, Estado do Paraná.

CLÁUSULA QUINTA – DO CAPITAL SOCIAL: O capital social da sociedade inteiramente subscrito e realizado na importância de R\$ 58.000,00 (cinquenta e oito mil reais) divididos em 58.000 (cinquenta e oito mil) quotas de R\$ 1,00 (um real) cada uma, integralizado em moeda nacional do País, estando assim distribuído entre os sócios:

| NOME | QUOTAS | VALOR | PERC. (%) |
|----------------------|--------|-----------|-----------|
| VIVIANE MARLI PIANA | 46.400 | 46.400,00 | 80,00 |
| LOURDES DEBONI PIANA | 11.600 | 11.600,00 | 20,00 |
| TOTAIS | 58.000 | 58.000,00 | 100,00 |

CLÁUSULA SEXTA – DA RETIRADA DE SÓCIA E TRANSFERÊNCIA DE QUOTAS: Retira-se da sociedade a sócia **LOURDES DEBONI PIANA**, que vende e transfere a totalidade de suas quotas para a sócia remanescente **VIVIANE MARLI PIANA** e para o sócio ingressante **ALBERTO PIANA BORSOI** da seguinte forma:

Parágrafo Primeiro: **LOURDES DEBONI PIANA** vende e transfere a sócia remanescente **VIVIANE MARLI PIANA** 11.020 (onze mil e vinte) quotas do capital social, totalizando o valor certo e ajustado de R\$ 644.935,65 (seiscentos e quarenta e quatro mil, novecentos e trinta e cinco reais e sessenta e cinco centavos), sendo R\$ 11.020,00 (onze mil e vinte reais) correspondente ao Capital Social e R\$ 633.915,65 (seiscentos e trinta e três mil, novecentos e quinze reais e sessenta e cinco centavos) correspondente aos Lucros Acumulados, pagamento é feito com a quitação parcial de uma dívida que as partes reconhecem existir em suas respectivas declarações de imposto de renda, dando neste instrumento, a mais plena, geral, rasa e irrevogável quitação, nada mais tendo a reclamar neste ato ou futuramente, desistindo ao mesmo tempo de qualquer valorização a fundo de reservas ou fundo do comércio relativo às quotas alienadas neste ato.

Parágrafo Segundo: **LOURDES DEBONI PIANA** vende e transfere ao sócio ingressante **ALBERTO PIANA BORSOI** 580 (quinhentas e oitenta) quotas do capital social, totalizando o valor certo e ajustado de R\$ 33.943,98 (trinta e três mil, novecentos e quarenta e três reais e noventa e oito centavos), sendo R\$ 580,00 (quinhentos e oitenta reais) correspondente ao Capital Social e R\$ 33.363,98 (trinta e três mil, trezentos e sessenta e três reais e noventa e

[Handwritten signatures and initials: AP, A, B, and others]

ESPAÇO RESERVADO PARA USO EXCLUSIVO DA JUNTA COMERCIAL DO PARANÁ

2 / 10



CERTIFICO O REGISTRO EM 07/01/2019 14:26 SOB Nº 20187463026.
PROTOCOLO: 187463026 DE 21/12/2018. CÓDIGO DE VERIFICAÇÃO:
11900069477. NIRE: 41201647315.
ELETRO LUZ COMÉRCIO DE MATERIAIS ELÉTRICOS LTDA - EPP

LEANDRO MARCOS RAYSEL BISCAIA
SECRETÁRIO-GERAL
CURITIBA, 07/01/2019
www.empresafacil.pr.gov.br

ELETRO LUZ COMÉRCIO DE MATERIAIS ELÉTRICOS LTDA – EPP.**TRIGÉSIMA OITAVA ALTERAÇÃO E CONSOLIDAÇÃO DO
CONTRATO SOCIAL**

CNPJ/MF Nº. 76.072.776/0001 – 89
NIRE Nº. 41201647315 DE 21/01/1970

oito centavos) correspondentes aos Lucros Acumulados, pagos à vista por depósito bancário nesta data, dando neste instrumento, a mais plena, geral, rasa e irrevogável quitação, nada mais tendo a reclamar neste ato ou futuramente, desistindo ao mesmo tempo de qualquer valorização a fundo de reservas ou fundo do comércio relativo às quotas alienadas neste ato.

CLÁUSULA SÉTIMA – DO CAPITAL SOCIAL APÓS AS ALTERAÇÕES: O capital social da sociedade inteiramente subscrito e realizado na importância de R\$ 58.000,00 (cinquenta e oito mil reais) divididos em 58.000 (cinquenta e oito mil) quotas de R\$ 1,00 (um real) cada uma, integralizado em moeda nacional do País, fica assim distribuído entre os sócios:

| NOME | QUOTAS | VALOR | PERC. (%) |
|----------------------|--------|-----------|-----------|
| VIVIANE MARLI PIANA | 57.420 | 57.420,00 | 99,00 |
| ALBERTO PIANA BORSOI | 580 | 580,00 | 1,00 |
| TOTAIS | 58.000 | 58.000,00 | 100,00 |

CLÁUSULA OITAVA – DA ADMINISTRAÇÃO DA SOCIEDADE: A sociedade é administrada por um sócio administrador ao qual compete o uso da firma individual e a representação ativa e passiva, judicial ou extrajudicial da sociedade sendo-lhe vedado, entretanto o emprego em operações ou negócios estranhos ao objeto social especialmente a prestação de avais ou cauções de favor.

Parágrafo Único: A administração da sociedade está a cargo da sócia VIVIANE MARLI PIANA, dispensada de prestar caução, sendo a assinatura individual, podendo substabelecer poderes específicos a terceiros.

CLÁUSULA NONA – DO PRÓ-LABORE DO ADMINISTRADOR: Pelos serviços que prestar à sociedade perceberá o sócio administrador PRÓ-LABORE, quantia mensal, levada a conta de despesas gerais da sociedade.

Parágrafo Único: O valor do pró-labore será fixado pelos sócios em assembleia ou reunião anual, podendo antes de completar um ano proceder-se nova reunião ou assembleia para alterar a quantia estipulada anteriormente.

CLÁUSULA DÉCIMA – DA RESPONSABILIDADE DOS SÓCIOS: A responsabilidade de cada sócio é restrita ao valor de suas quotas, nos termos do artigo 1.052 da Lei 10.406 de 10 de janeiro de 2002 e artigo segundo do Decreto nº. 3.708 de janeiro de 1919.

CLÁUSULA DÉCIMA PRIMEIRA – DA APLICAÇÃO DA LEI DAS SOCIEDADES ANÔNIMAS: Aplicar-se a supletivamente a esta sociedade a lei das sociedades anônimas (Lei 6.404/76) no que não colidir com o Decreto 3.708 de 10 de janeiro de 1919 e os artigos da Lei 10.406 de 10 de janeiro de 2002 aplicáveis a este tipo societário.

ESPAÇO RESERVADO PARA USO EXCLUSIVO DA JUNTA COMERCIAL DO PARANÁ

3 / 10



CERTIFICO O REGISTRO EM 07/01/2019 14:26 SOB Nº 20187463026.
PROTOCOLO: 187463026 DE 21/12/2018. CÓDIGO DE VERIFICAÇÃO:
11900069477. NIRE: 41201647315.
ELETRO LUZ COMÉRCIO DE MATERIAIS ELÉTRICOS LTDA - EPP

LEANDRO MARCOS RAYSEL BISCAIA
SECRETÁRIO-GERAL
CURITIBA, 07/01/2019
www.empresafacil.pr.gov.br

ELETRO LUZ COMÉRCIO DE MATERIAIS ELÉTRICOS LTDA – EPP.**TRIGÉSIMA OITAVA ALTERAÇÃO E CONSOLIDAÇÃO DO
CONTRATO SOCIAL**

CNPJ/MF Nº. 76.072.776/0001 – 89
NIRE Nº. 41201647315 DE 21/01/1970

CLÁUSULA DÉCIMA SEGUNDA – DO ENCERRAMENTO DO EXERCÍCIO SOCIAL: O ano social coincidirá com o ano civil, devendo a 31 de dezembro de cada ano ser efetuado o encerramento do exercício social, procedendo a elaboração do inventário, do balanço patrimonial o Balanço de resultado econômico.

Parágrafo Único: Os resultados obtidos serão divididos entre os sócios proporcionalmente ou diferente ao valor de suas quotas de capital podendo os lucros a critério dos sócios ser distribuídos anualmente ou mensalmente, ou ficarem em reservas na sociedade.

CLÁUSULA DÉCIMA TERCEIRA – DA EXCLUSÃO DE SÓCIOS: Por deliberação de sócios de acordo com o artigo 1.085 da Lei 10.406 de 10 de janeiro de 2002, poderão os sócios decidir pela exclusão de sócio por justa causa.

CLÁUSULA DÉCIMA QUARTA – DA DISSOLUÇÃO DA SOCIEDADE: O falecimento de qualquer dos sócios não dissolve necessariamente a sociedade ficando os herdeiros e sucessores sub-rogados nos direitos e deveres do “DE CUJUS” podendo nela fazerem-se representar enquanto indiviso o quinhão respectivo por um dentre eles ou terceiro devidamente credenciado pelos demais.

CLÁUSULA DÉCIMA QUINTA – DOS CRITÉRIOS DE AVALIAÇÃO DA EMPRESA: Em caso de admissão, saída ou exclusão de sócio, aceita pela maioria dos sócios, a determinação do valor da empresa, se dará com base em Balanço Especial, levando no último dia do mês anterior ao ocorrido, tendo os elementos do Ativo e Passivo avaliados de acordo com os artigos 1.187 e 1.188 da lei 10.406 de 10 de janeiro de 2002, ressalvado o disposto no parágrafo seguinte;

Parágrafo Único: Os bens imóveis, equipamentos e os investimentos realizados em outras empresas, deverão ser avaliados pelo seu valor de mercado.

CLÁUSULA DÉCIMA SEXTA – DA CESSÃO DAS QUOTAS: As quotas da sociedade são indivisíveis e não poderão ser transferidas ou alienadas sob qualquer título a terceiros sem o consentimento dos sócios remanescentes, aos quais ficam assegurados os direitos de preferência em igualdade de condições.

Parágrafo Primeiro: O sócio que desejar transferir ou alienar as suas quotas deverá notificar por escrito através de prova documental a sociedade e aos sócios remanescentes discriminando preço, prazo, forma de pagamento para que estes exerçam ou renunciem ao direito de preferência o que deverá ser feito dentro de trinta dias a contar do recebimento da notificação ou maior prazo, se estipulado pelo sócio alienante.

Parágrafo Segundo: Terá preferência a sociedade sobre os sócios na compra das quotas que forem ofertadas, desde que esta tenha reservas de lucros no seu patrimônio líquido, limitando-se a estes valores.

ESPAÇO RESERVADO PARA USO EXCLUSIVO DA JUNTA COMERCIAL DO PARANÁ

4 / 10



CERTIFICO O REGISTRO EM 07/01/2019 14:26 SOB Nº 20187463026.
PROTOCOLO: 187463026 DE 21/12/2018. CÓDIGO DE VERIFICAÇÃO:
11900069477. NIRE: 41201647315.
ELETRO LUZ COMÉRCIO DE MATERIAIS ELÉTRICOS LTDA - EPP

LEANDRO MARCOS RAYSEL BISCAIA
SECRETÁRIO-GERAL
CURITIBA, 07/01/2019
www.empresafacil.pr.gov.br

ELETRO LUZ COMÉRCIO DE MATERIAIS ELÉTRICOS LTDA – EPP.

**TRIGÉSIMA OITAVA ALTERAÇÃO E CONSOLIDAÇÃO DO
CONTRATO SOCIAL**

**CNPJ/MF Nº. 76.072.776/0001 – 89
NIRE Nº. 41201647315 DE 21/01/1970**

Parágrafo Terceiro: Se a sociedade ou os sócios, não exercerem o direito de preferência para a compra, poderá o sócio alienante transferir suas quotas para terceiros.

CLÁUSULA DÉCIMA SÉTIMA – DAS DELIBERAÇÕES E DAS REUNIÕES/ ASSEMBLÉIA DOS SÓCIOS: Os sócios se reunirão sempre que necessário ou para deliberarem sobre as situações previstas no artigo 1.071 da Lei 10.406 de 10 de janeiro de 2002, respeitando as condições de convocação de quórum previstos na Lei.

Parágrafo Primeiro: As deliberações para substituição de administradores serão tomadas pela maioria do capital social.

Parágrafo Segundo: As convocações de assembleias ou reuniões serão feitas de acordo com a Lei e enviadas aos sócios nos endereços constantes do instrumento de constituição da sociedade ou da última alteração.

Parágrafo Terceiro: Em caso de mudança ou alteração do endereço de sócio é de responsabilidade deste a comunicação a sociedade, por escrito, antes das convocações, não podendo tal situação ser utilizada como pretexto, para invalidar qualquer ato da sociedade.

Parágrafo Quarto: Os sócios deliberarão, preferencialmente, através de reuniões e/ou alteração contratual, podendo dispensar as formalidades, utilizando-se das prerrogativas previstas nos parágrafos segundo e terceiro do artigo 1.072 da 10.406 de 10 de janeiro de 2002.

Parágrafo Quinto: Deverão os sócios deliberar, no primeiro quadrimestre após o encerramento do exercício social, sobre as matérias previstas no artigo 1.078 da Lei 10.406 de 10 de janeiro de 2002.

CLÁUSULA DÉCIMA OITAVA – DOS DESIMPEDIMENTOS: A sócia administradora, declara, sob as penas da Lei, de que não está impedida de exercer a administração da sociedade, por Lei especial, ou em virtude de condenação criminal, ou por se encontrar sob os efeitos dela, a pena que vede, ainda que temporariamente, o acesso a cargos públicos; ou por crime falimentar, de prevaricação, peita ou suborno, concussão, peculato, ou contra a economia popular, contra o sistema financeiro nacional, contra normas de defesa da concorrência, contra as relações de consumo, fé pública, ou a propriedade.

CLÁUSULA DÉCIMA NONA – DO ENQUADRAMENTO: A sociedade está enquadrada na condição de EMPRESA DE PEQUENO PORTE, nos termos da Lei Complementar nº. 123, de 14 de dezembro de 2006.

ESPAÇO RESERVADO PARA USO EXCLUSIVO DA JUNTA COMERCIAL DO PARANÁ

5 / 10



CERTIFICO O REGISTRO EM 07/01/2019 14:26 SOB Nº 20187463026.
PROTOCOLO: 187463026 DE 21/12/2018. CÓDIGO DE VERIFICAÇÃO:
11900069477. NIRE: 41201647315.
ELETRO LUZ COMÉRCIO DE MATERIAIS ELÉTRICOS LTDA - EPP

LEANDRO MARCOS RAYSEL BISCAIA
SECRETÁRIO-GERAL
CURITIBA, 07/01/2019
www.empresafacil.pr.gov.br

ELETRO LUZ COMÉRCIO DE MATERIAIS ELÉTRICOS LTDA – EPP.

**TRIGÉSIMA OITAVA ALTERAÇÃO E CONSOLIDAÇÃO DO
CONTRATO SOCIAL**

**CNPJ/MF Nº. 76.072.776/0001 – 89
NIRE Nº. 41201647315 DE 21/01/1970**

CLÁUSULA VIGÉSIMA – DA CONSOLIDAÇÃO DO CONTRATO SOCIAL: Em virtude da presente alteração, e para atender o que determina o artigo 2.031 da Lei nº. 10.406/2002, os sócios resolvem atualizar e consolidar o contrato social, tornando assim sem efeito, a partir desta data, as cláusulas e condições contidas no contrato primitivo que, adequado às disposições da referida Lei, aplicáveis a este tipo societário, passa a ter a seguinte redação:

**ELETRO LUZ COMÉRCIO DE MATERIAIS ELÉTRICOS LTDA – EPP.
CONSOLIDAÇÃO DO CONTRATO SOCIAL
CNPJ/MF Nº. 76.072.776/0001 – 89
NIRE Nº. 41201647315 DE 21/01/1970**

VIVIANE MARLI PIANA, brasileira, casada com separação total de bens, nascida na cidade de Cascavel, Estado do Paraná, em data de 06 de agosto de 1965, arquiteta, portadora do CPF/MF nº. 537.784.309-63, Cédula de Identidade RG nº. 1.280.206 SSP/PR, residente e domiciliada na Avenida Brasil nº. 6817, Centro, CEP 85.801-000 na cidade de Cascavel, Estado do Paraná.

ALBERTO PIANA BORSOI, brasileiro, solteiro, nascido na cidade de Cascavel, Estado do Paraná, em data de 07 de outubro de 2000, do comércio, portador do CPF/MF nº. 087.343.909-01, Cédula de Identidade RG nº. 9.517.744-1 SESP/PR, residente e domiciliado na Rua São Paulo nº. 789, Apto. 1401, Centro, CEP 85.801-020, na cidade de Cascavel, Estado do Paraná.

Únicos sócios componentes desta sociedade empresária limitada que gira sob o nome empresarial de **ELETRO LUZ COMÉRCIO DE MATERIAIS ELÉTRICOS LTDA – EPP.**, inscrita no CNPJ/MF nº. 76.072.776/0001 – 89, tendo sua sede e foro na Avenida Brasil nº. 6817, Centro, CEP 85.801-000, na cidade de Cascavel, Estado do Paraná com o seu Contrato Social arquivado na Junta Comercial do Estado do Paraná sob nº. 41201647315 em sessão de 21 de janeiro de 1970 e Trigésima Sétima Alteração do Contrato Social arquivado sob nº. 20156691639 em sessão de 17 de dezembro de 2015, têm, entre si, como justo e contratado a proceder a Trigésima Oitava Alteração e Consolidação do Contrato Social desta sociedade pelas cláusulas e condições a seguir:

CLÁUSULA PRIMEIRA – DA DENOMINAÇÃO SOCIAL: A sociedade empresária gira com o nome empresarial de **ELETRO LUZ COMÉRCIO DE MATERIAIS ELÉTRICOS LTDA – EPP.**

CLÁUSULA SEGUNDA – DA SEDE: O endereço da sede da sociedade está localizado na Avenida Brasil nº. 6817, Centro, CEP 85.801-000, na cidade de Cascavel, Estado do Paraná, podendo o seu estabelecimento mudar de endereço, bem como criar ou fechar filiais em outras localidades, ora inexistentes.

CLÁUSULA TERCEIRA – DO OBJETO: A sociedade explorar o ramo de comércio varejista de materiais elétricos, hidráulicos, eletrodomésticos, equipamentos de áudio, vídeo e componentes eletrônicos, ferragens, ferramentas, máquinas e equipamentos para jardinagem, artigos de iluminação, matérias de construção, películas (insulfilm), presentes, decorações, enfeites e decoração de natal, brindes, doces, balas e bombons, balanças, compressores de ar, bebedouros, equipamentos e



CERTIFICO O REGISTRO EM 07/01/2019 14:26 SOB Nº 20187463026.
PROTOCOLO: 187463026 DE 21/12/2018. CÓDIGO DE VERIFICAÇÃO:
11900069477. NIRE: 41201647315.
ELETRO LUZ COMÉRCIO DE MATERIAIS ELÉTRICOS LTDA - EPP

LEANDRO MARCOS RAYSEL BISCAIA
SECRETÁRIO-GERAL
CURITIBA, 07/01/2019
www.empresafacil.pr.gov.br

ELETRO LUZ COMÉRCIO DE MATERIAIS ELÉTRICOS LTDA – EPP.**TRIGÉSIMA OITAVA ALTERAÇÃO E CONSOLIDAÇÃO DO
CONTRATO SOCIAL**

CNPJ/MF Nº. 76.072.776/0001 – 89
NIRE Nº. 41201647315 DE 21/01/1970

implementos agrícolas, produtos de higiene e limpeza, materiais e acessórios de segurança EPI, utilidades domésticas, móveis e equipamentos para escritório, material de refrigeração, artigos esportivos, vestuário, acessórios, uniformes e roupas infantil, calçados, bolsas, colchões, produtos magnéticos, cama, mesa, banho, tecidos, persianas, cortinas e artigos de tapeçaria, armário, matérias didáticos, escolares, papelaria, material de expediente, produtos gráficos, placas para homenagem e comunicação visual, brinquedos pedagógicos, parque recreativo infantil, artigos de artesanato, aparelhos e materiais terapêuticos, eletromagnéticos de moveis e aparelhos fisioterápicos, equipamentos e suprimentos de informática, artigos de perfumaria e cosméticos, produtos alimentícios, tintas, vernizes e materiais para pinturas, plantas, flores, gramas naturais e artificiais, insumos agrícolas, adubos e vasos, locação de palcos, coberturas e outras estruturas de uso temporário, equipamentos recreativos e esportivos e serviços de sonorização e de iluminação.

CLÁUSULA QUARTA – DO ENQUADRAMENTO: A sociedade permanece enquadrada na condição de **EMPRESA DE PEQUENO PORTE**, nos termos da Lei Complementar nº. 123, de 14 de dezembro de 2006.

CLÁUSULA QUINTA – DO PRAZO E DURAÇÃO DA SOCIEDADE: O prazo de duração da sociedade é por tempo indeterminado. A sociedade teve início de suas atividades na data de 01 de janeiro de 1970.

CLÁUSULA SEXTA – DO CAPITAL SOCIAL: O capital social da sociedade inteiramente subscrito e realizado na importância de R\$ 58.000,00 (cinquenta e oito mil reais) divididos em 58.000 (cinquenta e oito mil) quotas de R\$ 1,00 (um real) cada uma, integralizado em moeda nacional do País, estando assim distribuído entre os sócios:

| NOME | QUOTAS | VALOR | PERC. (%) |
|----------------------|--------|-----------|-----------|
| VIVIANE MARLI PIANA | 57.420 | 57.420,00 | 99,00 |
| ALBERTO PIANA BORSOI | 580 | 580,00 | 1,00 |
| TOTAIS | 58.000 | 58.000,00 | 100,00 |

CLÁUSULA SÉTIMA – DA ADMINISTRAÇÃO DA SOCIEDADE: A sociedade é administrada por um sócio administrador ao qual compete o uso da firma individual e a representação ativa e passiva, judicial ou extrajudicial da sociedade sendo-lhe vedado, entretanto o emprego em operações ou negócios estranhos ao objeto social especialmente a prestação de avais ou cauções de favor.

Parágrafo Único: A administração da sociedade está a cargo da sócia **VIVIANE MARLI PIANA**, dispensada de prestar caução, sendo a assinatura individual, podendo substabelecer poderes específicos a terceiros.

CLÁUSULA OITAVA – DO PRÓ-LABORE DO ADMINISTRADOR: Pelos serviços que prestar à sociedade perceberá o sócio administrador **PRÓ-LABORE**, quantia mensal, levada a conta de despesas gerais da sociedade.

ESPAÇO RESERVADO PARA USO EXCLUSIVO DA JUNTA COMERCIAL DO PARANÁ

7 / 10



CERTIFICO O REGISTRO EM 07/01/2019 14:26 SOB Nº 20187463026.
 PROTOCOLO: 187463026 DE 21/12/2018. CÓDIGO DE VERIFICAÇÃO:
 11900069477. NIRE: 41201647315.
 ELETRO LUZ COMÉRCIO DE MATERIAIS ELÉTRICOS LTDA - EPP

LEANDRO MARCOS RAYSEL BISCAIA
 SECRETÁRIO-GERAL
 CURITIBA, 07/01/2019
 www.empresafacil.pr.gov.br

ELETRO LUZ COMÉRCIO DE MATERIAIS ELÉTRICOS LTDA – EPP.**TRIGÉSIMA OITAVA ALTERAÇÃO E CONSOLIDAÇÃO DO
CONTRATO SOCIAL**

**CNPJ/MF Nº. 76.072.776/0001 – 89
NIRE Nº. 41201647315 DE 21/01/1970**

Parágrafo Único: O valor do pró-labore será fixado pelos sócios em assembléia ou reunião anual, podendo antes de completar um ano proceder-se nova reunião ou assembléia para alterar a quantia estipulada anteriormente.

CLÁUSULA NONA – DA RESPONSABILIDADE DOS SÓCIOS: A responsabilidade de cada sócio é restrita ao valor de suas quotas, nos termos do artigo 1.052 da Lei 10.406 de 10 de janeiro de 2002 e artigo segundo do Decreto nº. 3.708 de janeiro de 1919.

CLÁUSULA DÉCIMA – DA APLICAÇÃO DA LEI DAS SOCIEDADES ANÔNIMAS: Aplicar-se a supletivamente a esta sociedade a lei das sociedades anônimas (Lei 6.404/76) no que não colidir com o Decreto 3.708 de 10 de janeiro de 1919 e os artigos da Lei 10.406 de 10 de janeiro de 2002 aplicáveis a este tipo societário.

CLÁUSULA DÉCIMA PRIMEIRA – DO ENCERRAMENTO DO EXERCÍCIO SOCIAL: O ano social coincidir com o ano civil, devendo a 31 de dezembro de cada ano ser efetuado o encerramento do exercício social, procedendo a elaboração do inventário, do balanço patrimonial o Balanço de resultado econômico.

Parágrafo Único: Os resultados obtidos serão divididos entre os sócios proporcionalmente ou diferente ao valor de suas quotas de capital podendo os lucros a critério dos sócios ser distribuídos anualmente ou mensalmente, ou ficarem em reservas na sociedade.

CLÁUSULA DÉCIMA SEGUNDA – DA EXCLUSÃO DE SÓCIOS: Por deliberação de sócios de acordo com o artigo 1.085 da Lei 10.406 de 10 de janeiro de 2002, poderão os sócios decidir pela exclusão de sócio por justa causa.

CLÁUSULA DÉCIMA TERCEIRA – DA DISSOLUÇÃO DA SOCIEDADE: O falecimento de qualquer dos sócios não dissolve necessariamente a sociedade ficando os herdeiros e sucessores sub-rogados nos direitos e deveres do “DE CUJUS” podendo nela fazerem-se representar enquanto indiviso o quinhão respectivo por um dentre eles ou terceiro devidamente credenciado pelos demais.

CLÁUSULA DÉCIMA QUARTA – DOS CRITÉRIOS DE AVALIAÇÃO DA EMPRESA: Em caso de admissão, saída ou exclusão de sócio, aceita pela maioria dos sócios, a determinação do valor da empresa, se dará com base em Balanço Especial, levando no último dia do mês anterior ao ocorrido, tendo os elementos do Ativo e Passivo avaliados de acordo com os artigos 1.187 e 1.188 da lei 10.406 de 10 de janeiro de 2002, ressalvado o disposto no parágrafo seguinte;

Parágrafo Único: Os bens imóveis, equipamentos e os investimentos realizados em outras empresas, deverão ser avaliados pelo seu valor de mercado.



ELETRO LUZ COMÉRCIO DE MATERIAIS ELÉTRICOS LTDA – EPP.

**TRIGÉSIMA OITAVA ALTERAÇÃO E CONSOLIDAÇÃO DO
CONTRATO SOCIAL**

**CNPJ/MF Nº. 76.072.776/0001 – 89
NIRE Nº. 41201647315 DE 21/01/1970**

CLÁUSULA DÉCIMA QUINTA – DA CESSÃO DAS QUOTAS: As quotas da sociedade são indivisíveis e não poderão ser transferidas ou alienadas sob qualquer título a terceiros sem o consentimento dos sócios remanescentes, aos quais ficam assegurados os direitos de preferência em igualdade de condições.

Parágrafo Primeiro: O sócio que desejar transferir ou alienar as suas quotas deverá notificar por escrito através de prova documental a sociedade e aos sócios remanescentes discriminando preço, prazo, forma de pagamento para que estes exerçam ou renunciem ao direito de preferência o que deverá ser feito dentro de trinta dias a contar do recebimento da notificação ou maior prazo, se estipulado pelo sócio alienante.

Parágrafo Segundo: Terá preferência a sociedade sobre os sócios na compra das quotas que forem ofertadas, desde que esta tenha reservas de lucros no seu patrimônio líquido, limitando-se a estes valores.

Parágrafo Terceiro: Se a sociedade ou os sócios, não exercerem o direito de preferência para a compra, poderá o sócio alienante transferir suas quotas para terceiros.

CLÁUSULA DÉCIMA SEXTA – DAS DELIBERAÇÕES E DAS REUNIÕES/ ASSEMBLÉIA DOS SÓCIOS: Os sócios se reunirão sempre que necessário ou para deliberarem sobre as situações previstas no artigo 1.071 da Lei 10.406 de 10 de janeiro de 2002, respeitando as condições de convocação de quorum previstos na Lei.

Parágrafo Primeiro: As deliberações para substituição de administradores serão tomadas pela maioria do capital social.

Parágrafo Segundo: As convocações de assembleias ou reuniões serão feitas de acordo com a Lei e enviadas aos sócios nos endereços constantes do instrumento de constituição da sociedade ou da última alteração.

Parágrafo Terceiro: Em caso de mudança ou alteração do endereço de sócio é de responsabilidade deste a comunicação a sociedade, por escrito, antes das convocações, não podendo tal situação ser utilizada como pretexto, para invalidar qualquer ato da sociedade.

Parágrafo Quarto: Os sócios deliberarão, preferencialmente, através de reuniões e/ou alteração contratual, podendo dispensar as formalidades, utilizando-se das prerrogativas previstas nos parágrafos segundo e terceiro do artigo 1.072 da 10.406 de 10 de janeiro de 2002.

Parágrafo Quinto: Deverão os sócios deliberar, no primeiro quadrimestre após o encerramento do exercício social, sobre as matérias previstas no artigo 1.078 da Lei 10.406 de 10 de janeiro de 2002.



ELETRO LUZ COMÉRCIO DE MATERIAIS ELÉTRICOS LTDA – EPP.

**TRIGÉSIMA OITAVA ALTERAÇÃO E CONSOLIDAÇÃO DO
CONTRATO SOCIAL**

**CNPJ/MF Nº. 76.072.776/0001 – 89
NIRE Nº. 41201647315 DE 21/01/1970**

CLÁUSULA DÉCIMA SÉTIMA – DOS DESIMPEDIMENTOS: A sócia administradora, declara, sob as penas da Lei, de que não está impedida de exercer a administração da sociedade, por Lei especial, ou em virtude de condenação criminal, ou por se encontrar sob os efeitos dela, a pena que vede, ainda que temporariamente, o acesso a cargos públicos; ou por crime falimentar, de prevaricação, peita ou suborno, concussão, peculato, ou contra a economia popular, contra o sistema financeiro nacional, contra normas de defesa da concorrência, contra as relações de consumo, fé pública, ou a propriedade.

CLÁUSULA DÉCIMA OITAVA – DO FORO: Elegem as partes o Foro Comarca de Cascavel, Estado do Paraná, para dirimir dúvidas oriundas do presente instrumento contratual.

E, por estarem justos e contratados, lavram, datam assinam o presente instrumento em uma via na presença de duas testemunhas, obrigando-se por si e herdeiros ao fiel cumprimento.

Cascavel/PR, 19 de dezembro de 2018

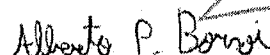

VIVIANE MARLI PIANA
Sócia Administradora

ALBERTO PIANA BORSOI
Sócio Quotista Ingressante

LOURDES DEBONI PIANA
Sócia Retirante

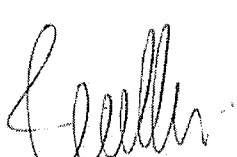
Testemunhas:

ANDRÉ CANCELLI
RG nº. 8.302.501-8 SESP/PR
CPF/MF nº. 037.621.979-38

MICHEL APARECIDO LIMA
RG nº. 6.407.229-3 SESP/PR
CPF/MF nº. 940.979.849-34

ESPAÇO RESERVADO PARA USO EXCLUSIVO DA JUNTA COMERCIAL DO PARANÁ

10 / 10



CERTIFICO O REGISTRO EM 07/01/2019 14:26 SOB Nº 20187463026.
PROTOCOLO: 187463026 DE 21/12/2018. CÓDIGO DE VERIFICAÇÃO:
11900069477. NIRE: 41201647315.
ELETRO LUZ COMÉRCIO DE MATERIAIS ELÉTRICOS LTDA - EPP

LEANDRO MARCOS RAYSEL BISCAIA
SECRETÁRIO-GERAL
CURITIBA, 07/01/2019
www.empresafacil.pr.gov.br



4^o Tabelionato De Notas
CARTÓRIO
CASCAVEL - PARANÁ

Marina Esteves Santos - Tab. J/18
Rua São Paulo, 689 - Centro - CEP 85831-420
Fone (45) 3267-7444 - CASCAVEL - PARANÁ



Selo Digital y3wat.dd5Em.GXjX8-c4tMk.fanc4

Consulte esse selo em <http://unarpen.com.br>

Reconheço por verdadeira as assinaturas de
**ALBERTO PIANA BORSOI (212944), VIVIANE MARLI
PIANA (9790) • LOURDES DESONI PIANA (8786)**

em 0094* 131344F* Dou. e Cascavel/PR, 21 de dezembro de 2018.
Em Teste da Verdade

MEIRIELLY DOS SANTOS - Escrevente Autorizada



CERTIFICO O REGISTRO EM 07/01/2019 14:26 SOB Nº 20187463026.
PROTOCOLO: 187463026 DE 21/12/2018. CÓDIGO DE VERIFICAÇÃO:
11900069477. NIRE: 41201647315.
ELETRO LUZ COMÉRCIO DE MATERIAIS ELÉTRICOS LTDA - EPP

LEANDRO MARCOS RAYSEL BISCAIA
SECRETÁRIO-GERAL
CURITIBA, 07/01/2019
www.empresafacil.pr.gov.br

COMPROVANTE DE INSCRIÇÃO E DE SITUAÇÃO CADASTRAL

Comprovante de Inscrição e de Situação Cadastral

Cidadão,

Confira os dados de Identificação da Pessoa Jurídica e, se houver qualquer divergência, providencie junto à RFB a sua atualização cadastral.

A informação sobre o porte que consta neste comprovante é a declarada pelo contribuinte.

|  REPÚBLICA FEDERATIVA DO BRASIL CADASTRO NACIONAL DA PESSOA JURÍDICA | | | |
|--|---|---|---------------------------------------|
| NÚMERO DE INSCRIÇÃO 76.072.776/0001-89 MATRIZ | COMPROVANTE DE INSCRIÇÃO E DE SITUAÇÃO CADASTRAL | | DATA DE ABERTURA 31/12/1969 |
| NOME EMPRESARIAL ELETRO LUZ COMERCIO DE MATERIAIS ELETRICOS LTDA | | | |
| TÍTULO DO ESTABELECIMENTO (NOME DE FANTASIA) ELETRO LUZ | | | PORTE EPP |
| CÓDIGO E DESCRIÇÃO DA ATIVIDADE ECONÔMICA PRINCIPAL 47.42-3-00 - Comércio varejista de material elétrico | | | |
| CÓDIGO E DESCRIÇÃO DAS ATIVIDADES ECONÔMICAS SECUNDÁRIAS 47.29-6-99 - Comércio varejista de produtos alimentícios em geral ou especializado em produtos alimentícios não especificados anteriormente 47.41-5-00 - Comércio varejista de tintas e materiais para pintura 47.44-0-01 - Comércio varejista de ferragens e ferramentas 47.44-0-03 - Comércio varejista de materiais hidráulicos 47.44-0-05 - Comércio varejista de materiais de construção não especificados anteriormente 47.44-0-99 - Comércio varejista de materiais de construção em geral 47.51-2-01 - Comércio varejista especializado de equipamentos e suprimentos de informática 47.53-9-00 - Comércio varejista especializado de eletrodomésticos e equipamentos de áudio e vídeo 47.54-7-01 - Comércio varejista de móveis 47.54-7-02 - Comércio varejista de artigos de colchoaria 47.54-7-03 - Comércio varejista de artigos de iluminação 47.55-5-01 - Comércio varejista de tecidos 47.55-5-02 - Comercio varejista de artigos de armário 47.55-5-03 - Comercio varejista de artigos de cama, mesa e banho 47.57-1-00 - Comércio varejista especializado de peças e acessórios para aparelhos eletroeletrônicos para uso doméstico, exceto informática e comunicação 47.59-8-01 - Comércio varejista de artigos de tapeçaria, cortinas e persianas 47.59-8-99 - Comércio varejista de outros artigos de uso pessoal e doméstico não especificados anteriormente 47.61-0-01 - Comércio varejista de livros 47.61-0-03 - Comércio varejista de artigos de papelaria 47.63-6-01 - Comércio varejista de brinquedos e artigos recreativos | | | |
| CÓDIGO E DESCRIÇÃO DA NATUREZA JURÍDICA 206-2 - Sociedade Empresária Limitada | | | |
| LOGRADOURO AV BRASIL | | NÚMERO 6817 | COMPLEMENTO ***** |
| CEP 85.801-000 | BAIRRO/DISTRITO CENTRO | MUNICÍPIO CASCADEL | UF PR |
| ENDEREÇO ELETRÔNICO ELETROLUZLOJA@TERRA.COM.BR | | TELEFONE (45) 3223-6884 | |
| ENTE FEDERATIVO RESPONSÁVEL (EFR) ***** | | | |
| SITUAÇÃO CADASTRAL ATIVA | | DATA DA SITUAÇÃO CADASTRAL 15/03/2003 | |
| MOTIVO DE SITUAÇÃO CADASTRAL | | | |
| SITUAÇÃO ESPECIAL ***** | | DATA DA SITUAÇÃO ESPECIAL ***** | |



Handwritten signatures and initials in the bottom right corner of the page.

|  REPÚBLICA FEDERATIVA DO BRASIL COMPROVANTE DE INSCRIÇÃO E DE SITUAÇÃO CADASTRAL CADASTRO NACIONAL DA PESSOA JURÍDICA | | |
|--|---|---------------------------------------|
| NUMERO DE INSCRIÇÃO 76.072.776/0001-89 MATRIZ | COMPROVANTE DE INSCRIÇÃO E DE SITUAÇÃO CADASTRAL | DATA DE ABERTURA 31/12/1969 |
| NOME EMPRESARIAL ELETRO LUZ COMERCIO DE MATERIAIS ELETRICOS LTDA | | |
| CÓDIGO E DESCRIÇÃO DAS ATIVIDADES ECONÔMICAS SECUNDÁRIAS 47.63-6-02 - Comércio varejista de artigos esportivos 47.72-5-00 - Comércio varejista de cosméticos, produtos de perfumaria e de higiene pessoal 47.73-3-00 - Comércio varejista de artigos médicos e ortopédicos 47.81-4-00 - Comércio varejista de artigos do vestuário e acessórios 47.82-2-01 - Comércio varejista de calçados 47.89-0-01 - Comércio varejista de suvenires, bijuterias e artesanatos 47.89-0-02 - Comércio varejista de plantas e flores naturais 47.89-0-05 - Comércio varejista de produtos saneantes domissanitários 47.89-0-07 - Comércio varejista de equipamentos para escritório 47.89-0-99 - Comércio varejista de outros produtos não especificados anteriormente 77.31-7-00 - Aluguel de equipamentos recreativos e esportivos 77.39-0-01 - Aluguel de máquinas e equipamentos para extração de minérios e petróleo, sem operador 90.01-9-06 - Atividades de sonorização e de iluminação | | |
| CÓDIGO E DESCRIÇÃO DA NATUREZA JURÍDICA 206-2 - Sociedade Empresária Limitada | | |
| LOGRADOURO AV BRASIL | NUMERO 6817 | COMPLEMENTO ***** |
| CEP 85.801-000 | BAIRRO/DISTRITO CENTRO | MUNICIPIO CASCADEL |
| ENDEREÇO ELETRÔNICO ELETROLUZLOJA@TERRA.COM.BR | | TELEFONE (45) 3223-6884 |
| ENTE FEDERATIVO RESPONSÁVEL (EFR) ***** | | |
| SITUAÇÃO CADASTRAL ATIVA | DATA DA SITUAÇÃO CADASTRAL 15/03/2003 | |
| MOTIVO DE SITUAÇÃO CADASTRAL | | |
| SITUAÇÃO ESPECIAL ***** | DATA DA SITUAÇÃO ESPECIAL ***** | |

Aprovado pela Instrução Normativa RFB nº 1.863, de 27 de dezembro de 2018.

Emitido no dia 18/11/2021 às 13:38:05 (data e hora de Brasília).

Página: 2/2

 CONSULTAR QSA
  VOLTAR
  IMPRIMIR

A RFB agradece a sua visita. Para informações sobre política de privacidade e uso, [clique aqui](#).

[Passo a passo para o CNPJ](#)

[Consultas CNPJ](#)

[Estatísticas](#)

[Parceiros](#)

[Serviços CNPJ](#)

d WP

18/11/2021 13:38

Comprovante de Inscrição e de Situação Cadastral

COMPROVANTE DE INSCRIÇÃO E DE SITUAÇÃO CADASTRAL

[Handwritten marks]



**CARTÓRIO DISTRIBUIDOR, CONTADOR, PARTIDOR, DEPOSITÁRIO PÚBLICO E AVALIADOR JUDICIAL
COMARCA DE CASCAVEL - ESTADO DO PARANÁ**

RODRIGO TIMÓTHEO TABORDA
DISTRIBUIDOR PÚBLICO

AVENIDA TANCREDO NEVES, 2320 - EDIFÍCIO DO FÓRUM - CEP 85805-036
FONE: (45) 3326-4479 - CNPJ: 00.322.048/0001-16

CERTIDÃO NEGATIVA JUDICIAL ESPECÍFICA

Rodrigo Timótheo Taborda, Titular do Ofício do Distribuidor, Contador, Partidor, Depositário e Avaliador Judicial da Comarca de Cascavel, Estado do Paraná, na forma da lei, etc...

CERTIFICA, atendendo a pedido verbal de parte interessada, que revendo nesse Cartório do Distribuidor Público da Comarca de Cascavel, Estado do Paraná, os registros e demais elementos componentes do arquivo, referente ao FORO JUDICIAL, neles verificou a INEXISTÊNCIA, específica de:

FALÊNCIAS OU CONCORDATAS; RECUPERAÇÃO EXTRAJUDICIAL E RECUPERAÇÃO JUDICIAL (LEI 11.101/2005), de responsabilidade de:

**ELETRO LUZ COM DE MAT ELETRICOS LTDA
CNPJ: 76.072.776/0001-89**

Dado e passado nesta cidade e comarca de CASCAVEL, Estado do PARANÁ, ao(s) 07 dia(s) do mês de dezembro do ano de 2021. Buscas procedidas no(s) ultimo(s) vinte ano(s).

O REFERIDO É VERDADE E DOU FÉ.

Bel. Rodrigo Timótheo Taborda
Oficial Titular

SERPRO
Assinado digitalmente por:
RODRIGO TIMOTHEO TABORDA
Sua autenticidade pode ser confirmada no endereço:
<<http://www.serpro.gov.br/assinador-digital>>





EDITAL DE PREGÃO Nº 138/2021
PROCESSO ADMINISTRATIVO Nº 219/2021
MODALIDADE: PREGÃO ELETRÔNICO
TIPO: MENOR PREÇO UNITÁRIO POR ITEM
OBJETO: contratação de empresa para fornecimento de materiais elétricos para manutenção da iluminação pública, atendendo as necessidades do Departamento de Urbanismo

ANEXO III

DECLARAÇÃO UNIFICADA

À pregoeira e equipe de apoio

Pelo presente instrumento, a empresa ELETRO LUZ COM. DE MAT. ELETRICOS LTDA, CNPJ nº 76.072.776/0001-89, com sede na AV. BRASIL, 6817 - CASCAVEL/PR, através de seu representante legal infra-assinado, que:

- 1) Declaramos, para os fins do disposto no inciso V do art. 27 da Lei n.º 8.666/93, acrescido pela Lei n.º 9.854/99, que não empregamos menores de 18 (dezoito) anos em trabalho noturno, perigoso ou insalubre e não empregamos menores de 16 (dezesseis) anos. Ressalva ainda, que, caso empregue menores na condição de aprendiz (a partir de 14 anos, deverá informar tal situação no mesmo documento).
- 2) Declaramos, sob as penas da lei, que a empresa não foi declarada inidônea para licitar ou contratar com a Administração Pública.
- 3) Declaramos para os devidos fins de direito, na qualidade de Proponente dos procedimentos licitatórios, instaurados por este Município, que o(a) responsável legal da empresa é o(a) Sr.(a) VIVIANE MARLI PIANA, Portador(a) do RG sob nº 1.280.206 e CPFº 537.784.309-63, cuja função/cargo é **ADMINISTRADORA, responsável pela assinatura da Ata de Registro de Preços.**
- 4) Declaramos para os devidos fins que **NENHUM** sócio desta empresa exerce cargo ou função pública impeditiva de relacionamento comercial com a Administração Pública.
- 5) Declaramos de que a empresa não contratará empregados com incompatibilidade com as autoridades contratantes ou ocupantes de cargos de direção ou de assessoramento até o terceiro grau, na forma da Súmula Vinculante nº 013 do STF (Supremo Tribunal Federal).
- 6) Declaramos para os devidos fins que em caso de qualquer comunicação futura referente a este processo licitatório, bem como em caso de eventual contratação, **concordo que a Ata de Registro de Preços** seja encaminhada para o seguinte endereço:
E-mail: eletroluzlicita@terra.com.br
Telefone: (45) 3225-1407
- 7) Caso altere o citado e-mail ou telefone comprometo-me em protocolizar pedido de alteração junto ao Sistema de Protocolo deste Município, sob pena de ser considerado como intimado nos dados anteriormente fornecidos.

CASCAVEL, 13 DE DEZEMBRO DE 2021.

VIVIANE MARLI PIANA
53778430963

Digitally signed by VIVIANE MARLI PIANA:
53778430963
DN: c=BR, o=(CP-Brasil), ou=Presencial,
ou=403129300151, ou=Secretaria de Receita
Federal do Brasil - RFB, ou=RFB e-CPF A1, ou=
(em branco), cn=VIVIANE MARLI PIANA,
53778430963
Reason: I am the author of this document
Location: your signing location here
Date: 2021.12.11 11:04:38-03'00'
Foxit PDF Editor Version: 11.2.0

AV BRASIL, 6817 CASCAVEL -PR CNPJ:76.072.776/0001-89 IE:410006840
EMAIL: eletroluzlicita@terra.com.br Fone / Fax : (45) 3225-1407



Governo do Estado do Paraná
Secretaria da Micro e Pequena Empresa
Junta Comercial do Estado do Paraná



CERTIDÃO SIMPLIFICADA

Sistema Nacional de Registro de Empresas Mercantis - SINREM

Certificamos que as informações abaixo constam dos documentos arquivados
nesta Junta Comercial e são vigentes na data da sua expedição.

| | | | | | |
|--|-----------------------------------|---|--|---------------------------|--|
| Nome Empresarial: ELETRO LUZ COMÉRCIO DE MATERIAIS ELÉTRICOS LTDA - EPP | | | Protocolo: PRC2108626340 | | |
| Natureza Jurídica: Sociedade Empresária Limitada | | | | | |
| NIRE (Sede) 41201647315 | CNPJ 76.072.776/0001-89 | Data de Ato Constitutivo 21/01/1970 | Início de Atividade 01/01/1970 | | |
| Endereço Completo Avenida Brasil, Nº 6817, Centro - Cascavel/PR - CEP 85801-000 | | | | | |
| Objeto Social comércio varejista de materiais elétricos, hidráulicos, eletrodomésticos, equipamentos de áudio, vídeo e componentes eletrônicos, ferragens, ferramentas, máquinas e equipamentos para jardinagem, artigos de iluminação, matérias de construção, películas (insulfilm), presentes, decorações, enfeites e decoração de natal, brindes, doces, balas e bombons, balanças, compressores de ar, bebedouros, equipamentos e implementos agrícolas, produtos de higiene e limpeza, materiais e acessórios de segurança EPI, utilidades domésticas, móveis e equipamentos para escritório, material de refrigeração, artigos esportivos, vestuário, acessórios, uniformes e roupas infantil, calçados, bolsas, colchões, produtos magnéticos, cama, mesa, banho, tecidos, persianas, cortinas e artigos de tapeçaria, armarinho, matérias didáticos, escolares, papelaria, material de expediente, produtos gráficos, placas para homenagem e comunicação visual, brinquedos pedagógicos, parque recreativo infantil, artigos de artesanato, aparelhos e materiais terapêuticos, eletromagnéticos de moveis e aparelhos fisioterápicos, equipamentos e suprimentos de informática, artigos de perfumaria e cosméticos, produtos alimentícios, tintas, vernizes e materiais para pinturas, plantas, flores, gramas naturais e artificiais, insumos agrícolas, adubos e vasos, locação de palcos, coberturas e outras estruturas de uso temporário, equipamentos recreativos e esportivos e serviços de sonorização e de iluminação | | | | | |
| Capital Social R\$ 58.000,00 (cinquenta e oito mil reais) | | Porte EPP (Empresa de Pequeno Porte) | Prazo de Duração Indeterminado | | |
| Capital Integralizado R\$ 58.000,00 (cinquenta e oito mil reais) | | | | | |
| Dados do Sócio | | | | | |
| Nome VIVIANE MARLI PIANA | CPF/CNPJ 537.784.309-63 | Participação no capital R\$ 57.420,00 | Espécie de sócio Sócio | Administrador S | Término do mandato Indeterminado |
| Nome ALBERTO PIANA BORSOI | CPF/CNPJ 087.343.909-01 | Participação no capital R\$ 580,00 | Espécie de sócio Sócio | Administrador N | Término do mandato Indeterminado |
| Dados do Administrador | | | | | |
| Nome VIVIANE MARLI PIANA | CPF 537.784.309-63 | Término do mandato Indeterminado | | | |
| Último Arquivamento | | | | | |
| Data 07/01/2019 | Número 20187463026 | Ato/eventos 002 / 051 - CONSOLIDAÇÃO DE CONTRATO/ESTATUTO | | | Situação ATIVA Status SEM STATUS |

Esta certidão foi emitida automaticamente em 05/10/2021, às 15:20:55 (horário de Brasília).
Se impressa, verificar sua autenticidade no <https://www.empresafacil.pr.gov.br>, com o código TH1VTBUG.



PRC2108626340

LEANDRO MARCOS RAYSEL BISCAIA
Secretário Geral



Ministério da Economia
Secretaria Especial de Desburocratização, Gestão e Governo Digital
Secretaria de Gestão

Sistema de Cadastramento Unificado de Fornecedores - SICAF

Declaração

Declaramos para os fins previstos na Lei nº 8.666, de 1993, conforme documentação registrada no SICAF, que a situação do fornecedor no momento é a seguinte:

Dados do Fornecedor

CNPJ: 35.661.731/0001-62 DUNS@: 925845549
Razão Social: DO KESNE MATERIAIS DE CONSTRUCAO EIRELI
Nome Fantasia: MARMELEIRO ARTEFATOS DE CIMENTO
Situação do Fornecedor: Credenciado Data de Vencimento do Cadastro: 13/07/2022
Natureza Jurídica: EMPRESA INDIVIDUAL DE RESPONSABILIDADE LIMITADA (DE NATUREZA EMPRESÁRIA)
MEI: Não
Porte da Empresa: Empresa de Pequeno

Ocorrências e Impedimentos

Ocorrência: Nada Consta
Impedimento de Licitar: Nada Consta
Ocorrências Impeditivas indiretas: Nada Consta
Vínculo com "Serviço Público": Nada Consta

Níveis cadastrados:

Documento(s) assinalado(s) com "*" está(ão) com prazo(s) vencido(s).

Fornecedor possui alguma pendência no Nível de Cadastramento indicado. Verifique mais informações sobre pendências nas funcionalidades de consulta.

I - Credenciamento

II - Habilitação Jurídica

III - Regularidade Fiscal e Trabalhista Federal

| | | |
|---|-----------|------------|
| Receita Federal e PGFN | Validade: | 20/02/2022 |
| FGTS | Validade: | 15/12/2021 |
| Trabalhista (http://www.tst.jus.br/certidao) | Validade: | 11/01/2022 |

IV - Regularidade Fiscal Estadual/Distrital e Municipal (Possui Pendência)

| | | |
|----------------------------|-----------|----------------|
| Receita Estadual/Distrital | Validade: | 11/08/2021 (*) |
| Receita Municipal | Validade: | 14/09/2021 (*) |

Emitido em: 14/12/2021 16:18
CPF: 081.614.569-50 Nome: THAIS VERGINIO BIAVA
Ass: _____

1 de 1

A



MARMELEIRO
ARTEFATOS DE CIMENTO

EDITAL DE PREGÃO Nº 138/2021
PROCESSO ADMINISTRATIVO Nº 219/2021
MODALIDADE: PREGÃO ELETRÔNICO
TIPO: MENOR PREÇO UNITÁRIO POR ITEM

OBJETO: contratação de empresa para fornecimento de materiais elétricos para manutenção da iluminação pública, atendendo as necessidades do Departamento de Urbanismo

ANEXO II
PROPOSTA AJUSTADA

A empresa DO KESNE MATERIAIS DE CONSTRUÇÃO EIRELI, estabelecida na Rua João Bednarski, 550 Bairro Ipiranga, Marmeleiro - Paraná, telefone (46) 3525-2804, endereço eletrônico marmeleiroartefatos@hotmail.com, inscrita no CNPJ sob nº 35.661.731/0001-62 neste ato representada por Salete Krug Kesne, sócia-administradora, RG 6.186.924-7, CPF 900.323.309-87, residente na Avenida Macali, 977 apto 11, Ipiranga - Marmeleiro - PR, propõe fornecer à Prefeitura Municipal de Marmeleiro, em estrito cumprimento ao previsto no Edital de Pregão Eletrônico nº 072/2021, conforme abaixo discriminado:

| Item | Quant. | Unid. | Descrição | MARCA | Valor Unitário Máximo Aceitável | Valor Total Máximo Aceitável |
|------|--------|-------|--|--------|---------------------------------|------------------------------|
| 8 | 300 | Un. | Conector de derivação perfurante CDP 95 derivação 4mm -- 35mm e principal 16mm -- 95mm. Apresentar junto a propositacátálogo do fabricante, e boletim de ensaio. | INCESA | 22,63 | 6.789,00 |
| | | | | | Valor Total | RS 6.789,00 |

Proposta é de **60 (sessenta) dias corridos**, contados da data da abertura da sessão pública de **PREGÃO ELETRÔNICO**.

A proponente obriga-se a cumprir todos os termos da Nota de Empenho a ser firmada com a vencedora do certame.

Prazo máximo de entrega dos materiais será de acordo com o ANEXO I do edital.

Banco nº 077 - Banco Inter
Agência: 0001
Conta corrente: 7850504-6

Nos preços ofertados já estão inclusos os tributos, fretes, taxas, seguros, encargos sociais, trabalhistas e todas as demais despesas necessárias à execução do objeto.

Marmeleiro, 14 de dezembro de 2021.

35.661.731/0001-62

**DO KESNE MATERIAIS
DE CONSTRUÇÃO**

Salette Krug Kesne

Salete Krug Kesne
RG: 6.186.924-7
Administradora

Rua João Bednarski, 550 - Ipiranga
85615 000 - Marmeleiro - PR

Avenida Macali, 977
Ipiranga - Marmeleiro - PR
CEP 85.615-000

46 3525-2804
 46 98413-8433

marmeleiro.artefatos
 marmeleiro.artefatos@hotmail.com



Incesa
COMPONENTES ELÉTRICOS

Desde
1964

LISTA / CATÁLOGO



Edição Fevereiro/2020

1. **Faturamento mínimo** – R\$ 1.000,00.

2. **Condições de pagamento** – 28 ddl.

3. **Frete** – FOB / CIF

4. **Faturamento** - 20 / 30 dias

• **OBS:** Toda mercadoria será destinada ao nosso depósito em São Paulo – SP, com redespacho para a transportadora solicitada.

5. **Embalagens** – Quantidades mínimas conforme lista / catálogo.

Nota: Produtos destinados as Concessionárias de Energia elétrica deverão ser consultados diretamente com a fábrica.

As fotos apresentadas são meramente ilustrativas.

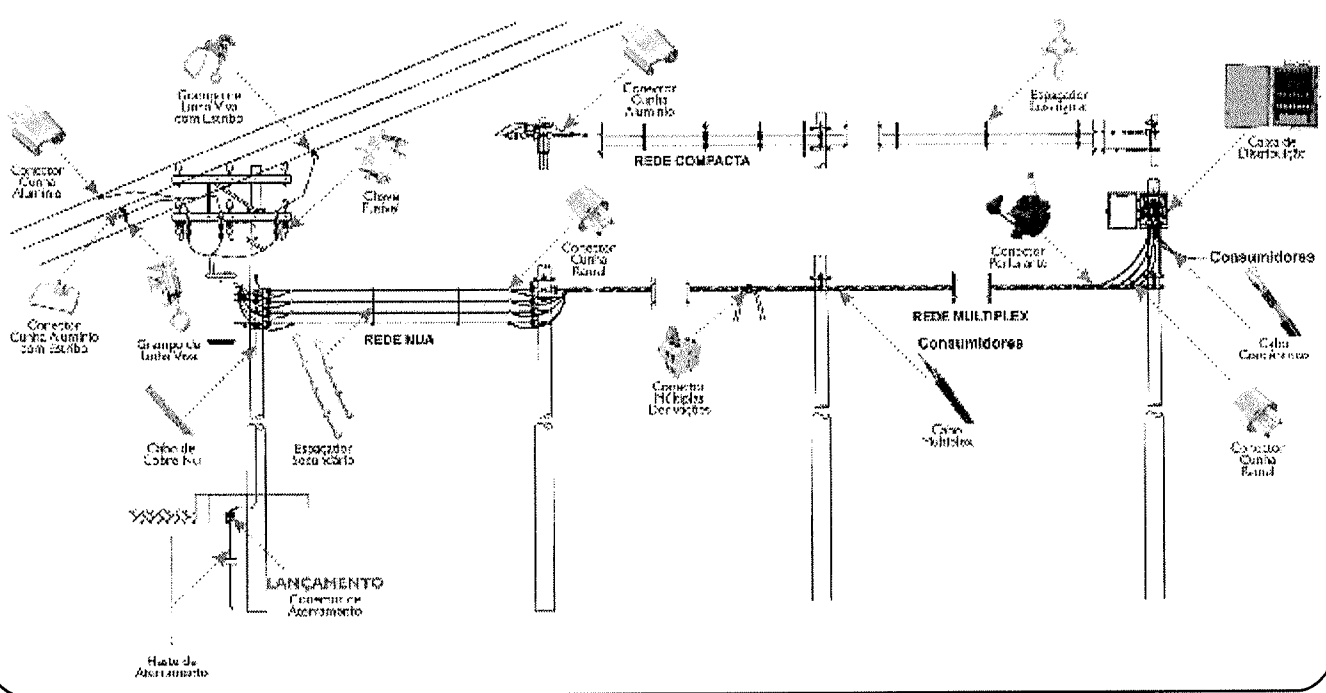

Consulte o representante de sua região ou nosso Televendas 0800 770 3228

P

→

→

→

Haste de Aterramento Baixa Camada

| Código | Descrição | Gravação do Carimbo | Diâmetro | Comprimento | QTD. P/ Emb. | Preço R\$ Unt. |
|--------------|-------------------|---------------------|----------|-------------|--------------|----------------|
| 30.3218.0007 | Haste B/C 858 10µ | IH - 858 - 2400MM | 12,1 mm | 2400 mm | 10 | sob consulta |

Norma NBR 13571

Haste de Aterramento Alta Camada

| | | | | | |
|--------------|--------------|-----------------|---------|----|--------------|
| 30.3201.0007 | HC - 812 AC | 13 mm 1/2" | 2400 mm | 10 | sob consulta |
| 30.3202.0007 | HC - 858 AC | 14,5 mm | 2400 mm | | sob consulta |
| 30.3202.0009 | HC - 1058 AC | 5/8" | 3000 mm | | sob consulta |
| 30.3213.0015 | HP - 1034 AC | 17,3 mm 3/4" | 3000 mm | | sob consulta |

5% IPI

Classificação Fiscal 73.26.20.00

Haste de Aterramento Prolongável Baixa Camada

| Código | Ref. | Ø | Comprimento | QTD.P/ Emb. | Preço R\$ Unitário |
|--------------|---------|--------|-------------|-------------|--------------------|
| 30.3203.0009 | HC - BC | 13,5mm | 2400 mm | 10 | sob consulta |

Haste de Aterramento Prolongável Alta Camada

| Código | Ref. | Ø | Comprimento | QTD.P/ Emb. | Preço R\$ Unitário |
|--------------|---------|--------|-------------|-------------|--------------------|
| 30.3203.0011 | HC - AC | 14,3mm | 2400 mm | 10 | sob consulta |

5% IPI

Classificação Fiscal
73.26.20.00

Haste de Aterramento com Rabicho

| Código | Ref. | Ø | Comprimento | QTD.P/ Emb. | Preço R\$ Unitário |
|--------------|---------|------|-------------|-------------|--------------------|
| 30.3213.0004 | HC - AC | 1/2" | 1500 mm | 10 | sob consulta |

* Haste de aterramento com extensão cabo cobre 25mm*

Luva de Emenda

| Código | Descrição | QTD.P/ Emb. | Preço Unitário |
|--------------|-------------------------------------|-------------|----------------|
| 30.3231.0002 | Luva de Emenda P/ Haste Prolongável | 10 | sob consulta |

5% IPI

Classificação Fiscal 73.26.90.00



Grupo de Aterramento

Fabricado em liga de cobre, possui alta condutividade elétrica.



5% IPI

Classificação Fiscal 85.35.90.00

| Código | Ref. | Haste | Cabo mm ² | QTD.P/Emb. | Preço R\$ Unitário |
|--------------|---------|-------------|----------------------|------------|--------------------|
| 30.3222.0005 | PC - 25 | 1/2" - 5/8" | 10-25 | 50 | sob consulta |

Grupo de Aterramento

Fabricado em liga de cobre, possui alta condutividade elétrica.



5% IPI

Classificação Fiscal 85.35.90.00

| Códigos | Ref. | Haste | Cabo mm ² | QTD.P/Emb. | Preço R\$ Unitário |
|--------------|------------------|-------------|----------------------|------------|--------------------|
| 30.3222.0007 | PC - 20 - Latão | 1/2" - 5/8" | 6-35 | 50 | sob consulta |
| 30.3221.0001 | PC - 20 - Bronze | 1/2" - 5/8" | 6-35 | 50 | sob consulta |

Grupo de Aterramento

Fabricado em liga de bronze, possui alta condutividade elétrica.



5% IPI

Classificação Fiscal 85.35.90.00

| Código | Ref. | Haste | Cabo mm ² | QTD.P/Emb. | Preço R\$ Unitário |
|--------------|---------|-------------|----------------------|------------|--------------------|
| 30.3222.0006 | PC - 35 | 1/2" - 5/8" | 6-70 | 50 | sob consulta |

Grupo de Aterramento

Fabricado em liga de cobre, possui alta condutividade elétrica.

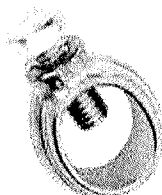

5% IPI

Classificação Fiscal 85.35.90.00

| Código | Ref. | Haste | Cabo mm ² | QTD.P/Emb. | Preço R\$ Unitário |
|--------------|---------|-------|----------------------|------------|--------------------|
| 30.3222.0008 | PC - 30 | 3/4" | 6-70 | 50 | sob consulta |

Grupo de Aterramento

Fabricado em liga de bronze, possui alta condutividade elétrica.

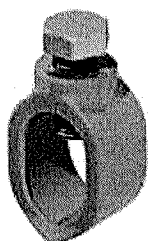

5% IPI

Classificação Fiscal 85.35.90.00

| Códigos | Ref. | Haste | Cabo mm ² | QTD.P/Emb. | Preço R\$ Unitário |
|--------------|-----------|-------------|----------------------|------------|--------------------|
| 30.3221.0003 | PC - 25.1 | 1/2" - 5/8" | 6-70 | 50 | sob consulta |
| 30.3221.0004 | PC - 35.1 | 5/8" | 6-50 | 50 | sob consulta |

Handwritten signatures and marks

Grampo de Aterramento tipo PA

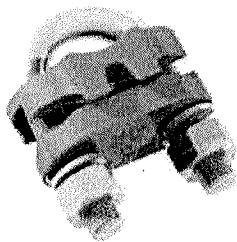

5% IPI

Classificação Fiscal 85.35.90.00

| Códigos | Ref. | Haste | Cabo mm ² | QTD.P/ Emb. | Preço R\$ Unitário |
|---------|------|-------|----------------------|-------------|--------------------|
|---------|------|-------|----------------------|-------------|--------------------|

Fabricado em liga de cobre estanhado com Parafuso U em aço zincado

| | | | | | |
|--------------|---------|------|-------|----|--------------|
| 30.3223.0005 | PA - 30 | 5/8" | 16-70 | 25 | sob consulta |
|--------------|---------|------|-------|----|--------------|

Fabricado em liga de cobre com Parafuso U em aço zincado

| | | | | | |
|--------------|---------|------|-------|----|--------------|
| 30.3223.0006 | PA - 30 | 5/8" | 16-70 | 25 | sob consulta |
|--------------|---------|------|-------|----|--------------|

Conector Cunha de Aterramento Vertical

Fabricado em liga de cobre, possui alta condutividade elétrica.

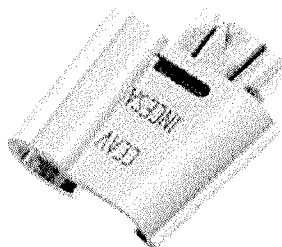

5% IPI

Classificação Fiscal 85.35.90.00

| Códigos | Ref. | Haste | Cabo mm ² | QTD.P/ Emb. | Preço R\$ Unitário |
|--------------|----------------|----------------------------|----------------------|-------------|--------------------|
| 30.3241.0003 | CCAV | 1/2" - 13mm ² | 25-35 | 10 | sob consulta |
| 30.3241.0016 | CCAV Estanhado | 1/2" - 13mm ² | 25-35 | 10 | sob consulta |
| 30.3241.0001 | CCAV | 5/8" - 14,5mm ² | 25-35 | 10 | sob consulta |
| 30.3241.0015 | CCAV Estanhado | 5/8" - 14,5mm ² | 25-35 | 10 | sob consulta |
| 30.3241.0017 | CCAV | 5/8" - 14,5mm ² | 6-25 | 10 | sob consulta |
| 30.3241.0018 | CCAV Estanhado | 5/8" - 14,5mm ² | 6-25 | 10 | sob consulta |

Terminal Tipo Espada 2 e 4 furos

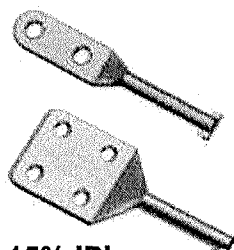

15% IPI

Classificação Fiscal 85.38.90.20

| Códigos | Descrição | QTD.P/ Emb. | Preço R\$ Unitário |
|--------------|--|-------------|--------------------|
| 30.3421.0009 | Terminal Tipo Espada 2 furos 4/0 AWG | 50 | sob consulta |
| 30.3421.0002 | Terminal Tipo Espada 2 furos 336,4 MCM | 50 | sob consulta |
| 30.3421.0003 | Terminal Tipo Espada 4 furos 4/0 AWG | 50 | sob consulta |
| 30.3421.0004 | Terminal Tipo Espada 4 furos 336,4 MCM | 50 | sob consulta |

Terminal Articulado de Alumínio

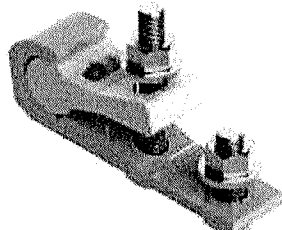

5% IPI

Classificação Fiscal 85.35.90.00

| Códigos c/ parafuso | Códigos s/ parafuso | Descrição | QTD.P/ Emb. | Preço R\$ Unitário |
|---------------------|---------------------|---|-------------|--------------------|
| 30.3263.0014 | N/A | Terminal Articulado AL TP-3 Lado menor: 35mm ² CA/CU/COMP - 50mm ² COMP Lado maior: 4 AWG CA/CU - 2 AWG CA/CU/CAA | 10 | sob consulta |
| 30.3263.0023 | 30.3263.0007 | Terminal Articulado AL TP-4 Lado menor: 1/0 AWG CA / CU - 50mm ² CA / CU - 70mm ² COMP CA / CU Lado maior: 2/0 AWG CA / CU - 1/0 AWG CAA - 70mm ² CA / CU | 10 | sob consulta |
| 30.3263.0002 | 30.3263.0008 | Terminal Articulado AL TP-5 Lado menor: 3/0 AWG CA / CU - 2/0 AWG CA - 95mm ² CA / CU - 95mm ² COMP CA / CU Lado maior: 4/0 AWG CA / CU - 3/0 AWG CAA - 120mm ² CA / CU | 10 | sob consulta |
| 30.3263.0003 | 30.3263.0009 | Terminal Articulado AL TP-6 Lado menor: 4/0 CAA - 120mm ² CA / CU - 150mm ² COMP CA / CU Lado maior: 266,8 CA / CU - 120mm ² CA / CU - 150mm ² COMP CA / CU | 10 | sob consulta |
| 30.3263.0004 | 30.3263.0010 | Terminal Articulado AL TP-7 Lado menor: 336,4 CA / CU - 266,8 CAA - 150mm ² CA / CU - 185mm ² COMP CA / CU Lado maior: 397,5 CA / CU - 366,4 CAA - 185mm ² CA / CU - 240mm ² COMP CA / CU | 10 | sob consulta |
| 30.3263.0005 | 30.3263.0011 | Terminal Articulado AL TP-8 Lado menor: 477 CA / CU - 397,5 CAA - 240mm ² CA / CU - 300mm ² COMP CA / CU Lado maior: 556,5 CA / CU - 477 CAA - 300mm ² CA / CU - 350mm ² COMP CA / CU | 10 | sob consulta |



Grampo Paralelo de Alumínio Bimetálico

Fabricado em Alumínio de alta condutividade elétrica, (Composto Anti-Óxido).

* Parafuso, arruela e porca Zincado à Fogo.

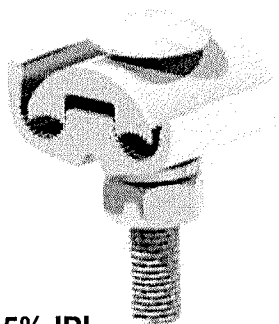

5% IPI

Classificação Fiscal 85.35.90.00

| Códigos | Ref. | Condutor AWG | | QTD.P/ Emb. | Preço R\$ Unitário |
|--------------|------------|--------------|-----------|----------------|-----------------------|
| | | Principal | Derivação | | |
| 30.3152.0010 | FC - 26 ZF | 10-2/0 | 6-1/0 | 50 | sob consulta |
| 30.3152.0012 | FC - 40 ZF | 1/0-4/0 | 8-1/0 | 50 | sob consulta |
| 30.3152.0009 | FC - 50 ZF | 2/0 | 2/0 | 50 | sob consulta |

Grampo Paralelo de Alumínio Bimetálico

Fabricado em Alumínio de alta condutividade elétrica, (Composto Anti-Óxido).

* Parafusos, arruelas e porcas Zincados à Fogo.

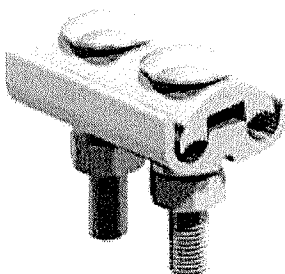

5% IPI

Classificação Fiscal 85.35.90.00

| Códigos | Ref. | Condutor AWG | | QTD.P/ Emb. | Preço R\$ Unitário |
|--------------|------------------------------------|--------------|-----------|----------------|-----------------------|
| | | Principal | Derivação | | |
| 30.3152.0011 | FC - 35 ZF | 10-2/0 | 6-1/0 | 50 | sob consulta |
| 30.3152.0015 | FC - 35 ZF c/ parafusos de 44mm | 10-2/0 | 6-1/0 | 50 | sob consulta |
| 30.3152.0013 | FC - 45 ZF | 1/0-4/0 | 8-1/0 | 50 | sob consulta |

P
4
f
+



Grampo Paralelo Tipo BX - Liga de Cobre

Fabricado em Liga de Cobre Estanhado com Parafusos Zincado à Fogo.

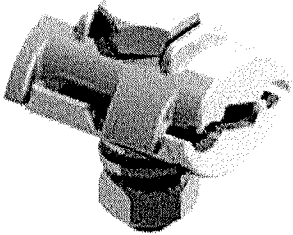

| Códigos | Ref. | Condutor mm ² | | QTD.P/ Emb. | Preço R\$ Unitário |
|--------------|-----------|--------------------------|-----------|----------------|-----------------------|
| | | Principal | Derivação | | |
| 30.3151.0010 | BX - 10.1 | 10-70 | 16-25 | 15 | sob consulta |
| 30.3151.0002 | BX - 25.1 | 16-120 | 16-120 | | sob consulta |

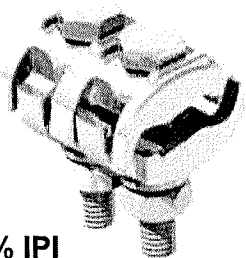

BX 10.1 (Códigos 67202-5 e 67204-1) Fabricado com 1 Parafuso
BX 25.1 (Códigos 67203-3 e 67205-0) Fabricado com 2 Parafusos
Fabricado em Liga de Cobre Estanhado (Corpo e Parafuso).

| | | | | | |
|--------------|-----------|--------|--------|----|--------------|
| 30.3151.0003 | BX - 10.1 | 10-70 | 16-25 | 15 | sob consulta |
| 30.3151.0004 | BX - 25.1 | 16-120 | 16-120 | | sob consulta |

5% IPI
Classificação Fiscal 85.35.90.00

Grampo de Linha Viva (Cobre)

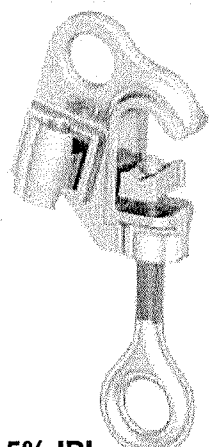

Fabricado em liga de cobre, adequado para uso em redes de linha viva e/ou derivações.

- 30.3141.0001 - Material - Corpo e parafuso em liga de cobre
- 30.3141.0002 - Material - Corpo e parafuso em liga de cobre estanhado

| Códigos | Ref. | Condutor mm ² | | QTD.P/ Emb. | Preço R\$ Unitário |
|--------------|----------|--------------------------|-----------|----------------|-----------------------|
| | | Principal | Derivação | | |
| 30.3141.0005 | GLV - 35 | 10-120 | 10-70 | 10 | sob consulta |
| 30.3141.0006 | GLV - 35 | 10-120 | 10-70 | 10 | sob consulta |

5% IPI
Classificação Fiscal 85.35.90.00

Grampo de Linha Viva (Bronze e Alumínio)

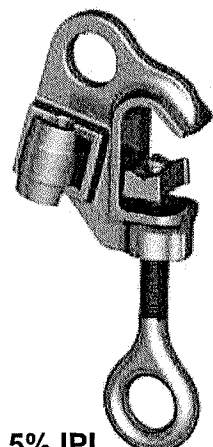

Fabricado em bronze e alumínio, adequado para uso em redes de linha viva e/ou derivações.

- 30.3143.0002 - Material - Corpo e parafuso em bronze (CPFL/ELEKTRO)

| Códigos | Ref. | Condutor mm ² | | QTD.P/ Emb. | Preço R\$ Unitário |
|--------------|----------|--------------------------|-----------|----------------|-----------------------|
| | | Principal | Derivação | | |
| 30.3143.0002 | GLV - 40 | 6-120 | 10-70 | 10 | sob consulta |

5% IPI
Classificação Fiscal 85.35.90.00

Handwritten signature and initials



Grampo de Linha Viva (Bronze)

Fabricado em bronze, adequado para uso em redes de linha viva e/ou derivações.

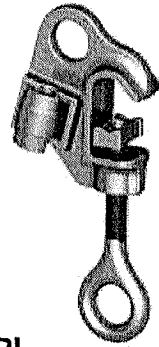

- 30.3143.0018 - Material - Corpo em bronze e parafuso em liga de cobre
- 30.3143.0004 - Material - Corpo em bronze estanhado e parafuso em bronze estanhado
- 30.3143.0003 - Material - Corpo em bronze e parafuso em bronze

| Códigos | Ref. | Condutor mm ² | | QTD.P/ Emb. | Preço R\$ Unitário |
|--------------|------------|--------------------------|-----------|----------------|-----------------------|
| | | Principal | Derivação | | |
| 30.3143.0018 | GLV - 60 | 6-120 | 10-70 | 10 | sob consulta |
| 30.3143.0004 | GLV - 45.1 | 35-50 | 10-70 | | sob consulta |
| 30.3143.0003 | GLV - 45-1 | 25-95 | 10-70 | | sob consulta |

5% IPI
Classificação Fiscal 85.35.90.00

Chave Fusível CFC - 15KV 10KA CZ C/F

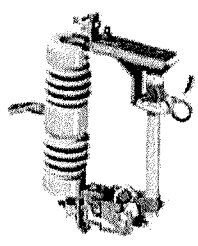

| Código | Ref. | Tipo | Cor | Corrente Amperes | Corrente Ruptura | kV Máx. | QTD.P/ Emb. | Preço R\$ Unitário |
|--------------|----------|--------|-------|---------------------|---------------------|------------|----------------|-----------------------|
| 30.3331.0016 | CFC - 15 | Base C | Cinza | 100 A | 10 KA | 15 | 1 | sob consulta |

0% IPI
Classificação Fiscal 85.35.10.00

Cartucho Metálico p/ Aplicação de Conectores Cunha

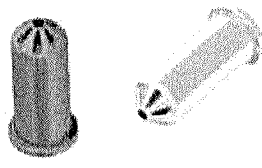

| Códigos | Ref. | QTD.P/ Emb. | Preço R\$ Unitário |
|--------------|--------------------------------------|----------------|-----------------------|
| 30.3311.0002 | Cartucho de Aplicação Série Vermelha | 100 | sob consulta |
| 30.3312.0002 | Cartucho de Aplicação Série Azul | 100 | sob consulta |
| 30.3313.0001 | Cartucho de Aplicação Série Amarela | 100 | sob consulta |

10% IPI
Classificação Fiscal 93.06.30.00

Ferramenta de Aplicação p/ Conectores Cunha de Alumínio (Cartucho Metálico)

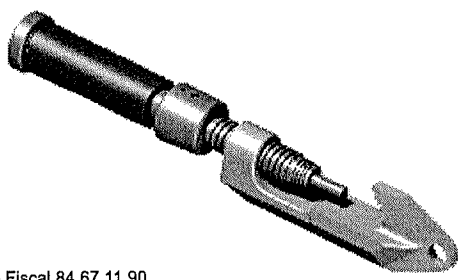

* KIT: - Caixa Polimérica
Extratores e Suporte
Escova para Limpeza

5% IPI
Classificação Fiscal 84.67.11.90

| Códigos | Ref. | QTD.P/ Emb. | Preço R\$ Unitário |
|--------------|---|----------------|-----------------------|
| 30.3322.0001 | Ferramenta de Aplicação AZ / VM / BR - Metálica | 1 | sob consulta |
| 30.3322.0002 | Ferramenta de Aplicação AZ / VM / AM/ BR - Metálica | | sob consulta |

[Handwritten marks]



Conector Cunha em liga de Alumínio

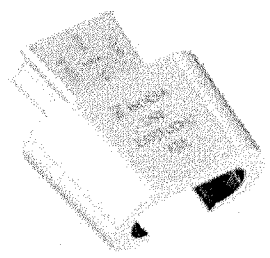

5% IPI

Classificação Fiscal 85.35.90.00

| Códigos | Condutores AWG | | Cartucho Aplicação | Preço R\$ Unitário | Códigos | Condutores AWG | | Cartucho Aplicação | Preço R\$ Unitário | |
|--------------|----------------|--------|--------------------|--------------------|--------------|----------------|--------------|--------------------|--------------------|--------------|
| | Lado A | Lado B | | | | Lado A | Lado B | | | |
| 30.3031.0012 | 2 | 2 | Vermelho | sob consulta | 30.3032.0043 | 3/0 | 2 | Azul | sob consulta | |
| 30.3031.0003 | | 4 | | sob consulta | 30.3032.0044 | | 4 | | sob consulta | |
| 30.3031.0013 | | 6 | | sob consulta | 30.3032.0045 | | 6 | | sob consulta | |
| 30.3011.0009 | | 8 | | sob consulta | 30.3032.0043 | | 1/0 | | sob consulta | |
| 30.3031.0003 | 4 | 2 | Vermelho | sob consulta | 30.3032.0043 | | 2/0 | | sob consulta | sob consulta |
| 30.3031.0013 | | 4 | | sob consulta | 30.3032.0048 | | 3/0 | | sob consulta | |
| 30.3031.0013 | | 6 | | sob consulta | 30.3032.0048 | | 4/0 | | sob consulta | |
| | | | | | 30.3032.0003 | | 336,4 | | | |
| 30.3031.0013 | 6 | 2 | Vermelho | sob consulta | 30.3032.0043 | 4/0 | 2 | Azul | sob consulta | |
| 30.3031.0013 | | 4 | | sob consulta | 30.3032.0044 | | 4 | | sob consulta | |
| | | 6 | | sob consulta | 30.3032.0044 | | 6 | | sob consulta | |
| | | | 30.3032.0043 | 1/0 | sob consulta | | | | | |
| 30.3011.0009 | 8 | 2 | Vermelho | sob consulta | 30.3032.0048 | | 2/0 | | sob consulta | sob consulta |
| | | | | | 30.3032.0048 | | 3/0 | | sob consulta | sob consulta |
| 30.3031.0012 | 1/0 | 2 | Vermelho | sob consulta | 30.3032.0048 | | 4/0 | | sob consulta | sob consulta |
| 30.3031.0012 | | 4 | | sob consulta | 30.3032.0003 | | 266,8 | | sob consulta | |
| 30.3031.0003 | | 6 | | sob consulta | 30.3032.0003 | | 336,4 | | sob consulta | |
| 30.3032.0044 | | 1/0 | Azul | sob consulta | | | | | | |
| 30.3032.0043 | | 2/0 | | sob consulta | 30.3032.0004 | 1/0 | sob consulta | | | |
| 30.3032.0043 | | 3/0 | | sob consulta | 30.3032.0003 | 4/0 | sob consulta | | | |
| 30.3032.0043 | | 4/0 | | sob consulta | 30.3032.0047 | 266,8 | sob consulta | | | |
| 30.3032.0004 | | 266,8 | | sob consulta | 30.3032.0047 | 336,4 | sob consulta | | | |
| 30.3032.0004 | | 336,4 | | sob consulta | 30.3032.0046 | 336,4 | Amarelo | sob consulta | | |
| 30.3033.0005 | | 336,4 | | Amarelo | sob consulta | | | | | |
| 30.3032.0044 | 2/0 | 2 | Azul | sob consulta | 30.3032.0004 | 336,4 | 2 | Azul | sob consulta | |
| 30.3032.0044 | | 4 | | sob consulta | 30.3033.0005 | | 2 | Amarelo | sob consulta | |
| 30.3032.0045 | | 6 | | sob consulta | 30.3032.0004 | | 4 | Azul | sob consulta | |
| 30.3032.0043 | | 1/0 | | sob consulta | 30.3033.0005 | | 4 | Amarelo | sob consulta | |
| 30.3032.0043 | | 2/0 | | sob consulta | 30.3032.0005 | | 6 | Azul | sob consulta | |
| 30.3032.0043 | | 3/0 | | sob consulta | 30.3033.0005 | | 6 | Amarelo | sob consulta | |
| 30.3032.0043 | | 4/0 | | sob consulta | 30.3032.0004 | | 1/0 | Azul | sob consulta | |
| 30.3032.0048 | | 336,4 | | sob consulta | 30.3033.0005 | | 1/0 | Amarelo | sob consulta | |
| 30.3032.0003 | | | | sob consulta | 30.3032.0003 | | 2/0 | Azul | sob consulta | |
| | | | | | 30.3033.0004 | | 2/0 | Amarelo | sob consulta | |
| | | | 30.3032.0003 | 3/0 | Azul | | sob consulta | | | |
| | | | 30.3033.0004 | 3/0 | Amarelo | | sob consulta | | | |
| | | | 30.3032.0003 | 4/0 | Azul | | sob consulta | | | |
| | | | 30.3033.0004 | 4/0 | Amarelo | | sob consulta | | | |
| | | | 30.3032.0047 | 266,8 CAA | Azul | | sob consulta | | | |
| | | | 30.3033.0006 | 266,8 | Amarelo | | sob consulta | | | |
| | | | 30.3032.0047 | 336,4 | Azul | | sob consulta | | | |
| | | | 30.3033.0006 | 336,4 | Amarelo | | sob consulta | | | |
| | | | 30.3033.0007 | 397 | 336,4 - 397 | | Amarelo | sob consulta | | |

[Handwritten signatures and marks]



Tabela de Conectores Cunha Alumínio - Linha CN

5% IPI
Classificação Fiscal
85.35.90.00

| Linha CN Microsiga | Linha CN | Linha Convencional | Aplicação | | QTD P/ Emb. | Preço R\$ Unitário | Códigos INCESA c/ Cartucho Metálico | Preço R\$ Unitário |
|------------------------------|--------------------|-----------------------------|-----------------------|--------------------|-------------|--------------------|-------------------------------------|--------------------|
| | | | Principal | Derivação | | | | |
| CN-1 30.3032.0046 AZUL | CN-1 | | 185 mm² CA / Cu | 150 mm² CA / Cu | 10 | sob consulta | 30.3035.0001 | sob consulta |
| | | 92408-3 | | 185 mm² CA / Cu | | | | |
| | | | 336,4 MCM CAA | 336,4 MCM CA / CAA | | | | |
| | | 92407-5 | | 266,8 AWG CA / CAA | | | | |
| CN-2 30.3032.0047 AZUL | CN-2 | | 150 mm² CA | 150 mm² CA / Cu | 10 | sob consulta | 30.3035.0002 | sob consulta |
| | | | 185 mm² CA | 120 mm² CA / Cu | | | | |
| | | 92005-3 | | 185 mm² CA | | | | |
| | | | 336,4 MCM CA | 336,4 MCM CA | | | | |
| | | 92014-2 | | 185 mm² CA | | | | |
| | | 92011-8 | 266,8 AWG CA / CAA | 266,8 AWG CA / CAA | | | | |
| CN-3 30.3032.0003 AZUL | CN-3 | | 150 mm² CA | 120 mm² CA / Cu | 10 | sob consulta | 30.3035.0003 | sob consulta |
| | | | 185 mm² CA | 150 mm² CA / Cu | | | | |
| | | 92039-8 | | 70 mm² CA / Cu | | | | |
| | | 92009-6 | | 4/0 AWG CA | | | | |
| | | 92040-1 | 336,4 MCM CA | 120 mm² CA | | | | |
| | | | | 2/0 AWG CA / CAA | | | | |
| | | 92049-5 | | 3/0 AWG CA / CAA | | | | |
| | | 92016-9 | 266,8 AWG CA / CAA | 4/0 AWG CA / CAA | | | | |
| CN-4 30.3032.0004 AZUL | CN-4 | | 185 mm² CA | 2 AWG CA | 10 | sob consulta | 30.3035.0004 | sob consulta |
| | | | | 1/0 AWG CA | | | | |
| | | | | 2/0 AWG CA | | | | |
| | | | | 50 mm² CA / CAL | | | | |
| | | | | 70 mm² CA / CAL | | | | |
| | | 92037-1 | | Fio 2 AWG Estribo | | | | |
| | | 92038-0 | 336,4 MCM CA | 4 AWG CA / CAA | | | | |
| | | 92004-5 | | 2 AWG CA / CAA | | | | |
| | | | | 1/0 AWG CA / CAA | | | | |
| | | 92043-6 | | 50 mm² CA | | | | |
| 92018-5 | 266,8 AWG CA / CAA | 70 mm² CA | | | | | | |
| 92048-7 | | 2 AWG CA / CAA | | | | | | |
| CN-5 30.3032.0005 AZUL | CN-5 | | 150 mm² CA / Cu | 16 mm² CA / Cu | 10 | sob consulta | 30.3035.0005 | sob consulta |
| | | | 185 mm² CA | 25 mm² CA / Cu | | | | |
| | | | | 16 mm² CA / Cu | | | | |
| | | | 336,4 MCM CA | Fio 2 AWG Estribo | | | | |
| | | 92036-3 | | Fio 6 AWG Cu | | | | |
| | | 92046-0 | | 4 AWG CA | | | | |
| 92047-9 | 266,8 AWG CA / CAA | 6 AWG CA / CAA | | | | | | |
| CN-6 30.3032.0043 AZUL | CN-6 | | 2/0 AWG CA | 70 mm² CA / CAL | 10 | sob consulta | 30.3035.0021 | sob consulta |
| | | | 3/0 AWG CA | | | | | |
| | | | 4/0 AWG CA | | | | | |
| | | | 70 mm² CAL | | | | | |
| | | | 95 mm² Cu | | | | | |
| | | | 120 mm² CA | | | | | |
| | | | 120 mm² CA | 50 mm² CA / CAL | | | | |
| | | | | 1/0 AWG CA / CAA | | | | |
| | | | | 2/0 AWG CA | | | | |
| | | | | 3/0 AWG CA | | | | |
| | | 92031-2 | 2/0 AWG CA / CAA | 1/0 AWG CA / CAA | | | | |
| | | 92008-0 | 3/0 AWG CA / CAA | | | | | |
| | | | 4/0 AWG CA / CAA | | | | | |
| | | 92008-0 | 2/0 AWG CA / CAA / Cu | 95 mm² Cu | | | | |
| | | 92033-9 | | 2/0 AWG CA / CAA | | | | |
| | | | | 2/0 AWG CA / CAA | | | | |
| 92033-9 | 3/0 AWG CA / CAA | 3/0 AWG CA | | | | | | |
| 92031-2 | | 2 AWG CA / CAA | | | | | | |
| 92008-0 | 4/0 AWG CA / CAA | 2 AWG CA / Cu / CAA Estribo | | | | | | |
| 92033-9 | | 1/0 AWG CA / CAA | | | | | | |
| | | 2/0 AWG CA | | | | | | |
| | | 3/0 AWG CA | | | | | | |
| | 4/0 AWG CA | 50 mm² CA / CAL | | | | | | |
| | | 70 mm² CA / CAL | | | | | | |

[Handwritten marks]



Tabela de Conectores Cunha Alumínio - Linha CN

5% IPI
Classificação Fiscal
85.35.90.00

| Linha CN Microsiga | Linha CN | Linha Convencional | Aplicação | | QTD P/ Emb. | Preço R\$ Unitário | Códigos INCESA c/ Cartucho Metálico | Preço R\$ Unitário |
|----------------------------------|-----------------------------|--------------------|-----------------------------|----------------------|-------------|--------------------|-------------------------------------|--------------------|
| | | | Principal | Derivação | | | | |
| CN-7 30.3033.0001 AMARELO | CN-7 | | 397,5 MCM CA | 1/0 AWG CA / CAA | 10 | sob consulta | 30.3036.0001 | sob consulta |
| | | | | 2/0 AWG CA / CAA | | | | |
| | | | 397,5 MCM CAA | 2 AWG CA / CAA | | | | |
| | | | | 2/0 AWG CA / CAA | | | | |
| | | | 477 MCM CA / CAA | 4 AWG CAA | | | | |
| | | | | 2 AWG CA / CAA | | | | |
| Fio 2 AWG Estribo | | | | | | | | |
| 477 MCM CA | 1/0 AWG CA / CAA | | | | | | | |
| | 2/0 AWG CA / CAA | | | | | | | |
| | 70 mm² CA | | | | | | | |
| CN-8 30.3033.0002 AMARELO | CN-8 | | 397,5 MCM CA | 4/0 AWG CA / CAA | 10 | sob consulta | 30.3036.0002 | sob consulta |
| | | | | 336,4 MCM CA / CAA | | | | |
| | | | 397,5 MCM CAA | 397,5 MCM CA | | | | |
| | | | | 3/0 AWG CA / CAA | | | | |
| | | | 477 MCM CA / CAA | 336,4 MCM CA / CAA | | | | |
| | | | | 3/0 AWG CA / CAA | | | | |
| 477 MCM CA | 4/0 AWG CA / CAA | | | | | | | |
| | 266,8 AWG CA / CAA | | | | | | | |
| | 336,4 MCM CA | | | | | | | |
| CN-9 30.3033.0003 AMARELO | CN-9 | | 397,5 MCM CA / CAA | 397,5 MCM CA / CAA | 10 | sob consulta | 30.3036.0003 | |
| | | | 477 MCM CA / CAA | 336,4 MCM CA / CAA | | | | |
| | | | | 397,5 MCM CA / CAA | | | | |
| | 477 MCM CA / CAA | | | | | | | |
| CN-42 30.3033.0004 AMARELO | CN-42 | 92404-0 | 336,4 AWG CA | 2/0 AWG - CA / CAA | 10 | sob consulta | 30.3036.0005 | sob consulta |
| | | 92405-9 | | 3/0 AWG - CA / CAA | | | | |
| | | 92406-7 | | 4/0 AWG - CA / CAA | | | | |
| | | 397,5 MCM CAA | 4/0 AWG - CA/CU Estribo | | | | | |
| | | | 1/0 AWG - CA / CAA | | | | | |
| | | | 2/0 AWG - CA / CAA | | | | | |
| | 3/0 AWG - CA / CAA | | | | | | | |
| CN-44 30.3033.0005 AMARELO | CN-44 | 92400-8 | 336,4 AWG CA | 6 AWG - CA / CAA | 10 | sob consulta | 30.3036.0006 | sob consulta |
| | | 92401-6 | | 4 AWG - CA / CAA | | | | |
| | | 92402-4 | | 2 AWG - CA / CAA | | | | |
| | | 397,5 MCM CAA | 1/0 AWG - CA/CU Estribo | | | | | |
| | | | 6 AWG - CA / CAA | | | | | |
| | | | 4 AWG - CA / CAA | | | | | |
| | 2 AWG - CA / CAA | | | | | | | |
| CN-45 30.3033.0006 AMARELO | CN-45 | 92407-5 | 336,4 AWG CA | 266,8 AWG - CA / CAA | 10 | sob consulta | 30.3036.0007 | sob consulta |
| | | 92408-3 | | 336,4 AWG - CA / CAA | | | | |
| | | | 397,5 MCM CAA | 4/0 AWG - CA / CAA | | | | |
| | | | | 266,8 AWG - CA / CAA | | | | |
| CN-48 30.3033.0007 AMARELO | CN-48 | 92411-3 | 397,5 MCM CA/CAA | 336,4 AWG - CA / CAA | 10 | sob consulta | 30.3036.0008 | sob consulta |
| | | | | 397,5 AWG - CA / CAA | | | | |
| CN-10 30.3032.0044 AZUL | CN-10 | | 70 mm² CA / CAL | 1/0 AWG CA | 10 | sob consulta | 30.3035.0016 | sob consulta |
| | | | | 2/0 AWG CA | | | | |
| | | | | 3/0 AWG CA | | | | |
| | | | | 4/0 AWG CA | | | | |
| | | | | 70 mm² CA / CAL | | | | |
| | | | 120 mm² CA | 1/0 AWG CA | | | | |
| | | | | 50 mm² CA / CAL | | | | |
| | | | | 70 mm² CA / CAL | | | | |
| | | | | 95 mm² Cu | | | | |
| | | | | 2/0 AWG CA | | | | |
| | | 1/0AWG CA / CAA | 2 AWG CA / Cu / CAA Estribo | | | | | |
| | | | 1/0 AWG CA | | | | | |
| | | 2/0 AWG CA / CAA | 70 mm² CA | | | | | |
| | | | 2 AWG CA / Cu | | | | | |
| | | | Fio 6 AWG Cu | | | | | |
| | | 2/0 AWG CA / Cu | 2 AWG CA / Cu / CAA Estribo | | | | | |
| | | | 1/0 AWG CA / CAA | | | | | |
| | | 3/0 AWG CA / CAA | 4 AWG CA / CAA | | | | | |
| | | | 1/0 AWG CA / CAA | | | | | |
| | | | 2/0 AWG CA / Cu | | | | | |
| 4/0 AWG CA / CAA | 2 AWG CA / Cu / CAA Estribo | | | | | | | |
| | 6 AWG CA / CAA | | | | | | | |
| | 4 AWG CA / CAA | | | | | | | |
| | Fio 2 AWG Estribo | | | | | | | |
| 92041-0 | 92032-0 | | 4/0 AWG CA / CAA | Fio 6 AWG Cu | | | | |
| | | | | 6 AWG CA / CAA | | | | |
| | | | | 4 AWG CA / CAA | | | | |

[Handwritten marks]



Tabela de Conectores Cunha Alumínio - Linha CN

5% IPI
Classificação Fiscal
85.35.90.00

| Linha CN Microsiga | Linha CN | Linha Convencional | Aplicação | | QTD P/ Emb. | Preço R\$ Unitário | Códigos INCESA c/ Cartucho Metálico | Preço R\$ Unitário | |
|-----------------------------------|------------------|-----------------------------------|------------------|-----------------------|---------------------|-----------------------|--|-----------------------|-----------------------|
| | | | Principal | Derivação | | | | | |
| CN-11 30.3032.0045 AZUL | CN-11 | | 50 mm² CA / CAL | 35 mm² CA / CAL | 10 | sob consulta | 30.3035.0022 | sob consulta | |
| | | | | 2 AWG CA / Cu Estribo | | | | | |
| | | | 70 mm² CA / CAL | 25 mm² CAL | | | | | |
| | | 92029-0 | 1/0 AWG CA | Flo 2 AWG Estribo | | | | | |
| | | | | Flo 6 AWG Cu | | | | | |
| | | 92029-0 | 2/0 AWG CA | | | | | | 4 AWG CA |
| | | | | | | | | | 16 mm² CA / CAL |
| | | | | | | | | | 25 mm² CA / CAL |
| | | | | | | | | | Flo 6 AWG Cu |
| | | | | | | | | | 3/0 AWG CA |
| CN-12 30.3031.0013 VERMELHO | CN-12 | 92023-9 | 16 mm² Cu | arame 4 BWG | 10 | sob consulta | 30.3034.0005 | sob consulta | |
| | | | 6 AWG Cu | arame 4 BWG | | | | | |
| | | | 6 AWG CAA | 6 AWG CA / CAA | | | | | |
| | | | 35 mm² CA / CAL | Flo 6 AWG Cu | | | | | |
| | | | 2 AWG CA | Flo 4 AWG Cu | | | | | |
| | | | 2 AWG CA / Cu | arame 4 BWG | | | | | |
| | | 92024-0 | 2 AWG CA / CAA | | | | | | Flo 6 AWG Cu |
| | | | | | | | | | 6 AWG CA / CAA |
| | | | | | | | | | Flo 2 AWG Cu |
| | | | | | | | | | Flo 6 AWG Cu |
| 92023-9 | 4 AWG CA / CAA | | Flo 4 AWG Cu | | | | | | |
| | | | 6 AWG CA / CAA | | | | | | |
| 92024-0 | 4 AWG CA / CAA | | 4 AWG CA / CAA | | | | | | |
| | | CN-13 30.3031.0012 VERMELHO | CN-13 | | 35 mm² CAL | arame 4 BWG | 10 | sob consulta | 30.3034.0006 |
| 35 mm² CA | 2 AWG CA | | | | | | | | |
| 35 mm² CAL | 35 mm² CAL | | | | | | | | |
| 92022-3 | 2 AWG CA / CAA | | | 50 mm² CA | 2 AWG CA / Cu | | | | |
| | | | | | 35 mm² CA | | | | |
| | | | | | 50 mm² CA | | | | |
| 92022-3 | 1/0 AWG CA / CAA | | | | 2 AWG CA / CAA | | | | |
| | | | | | 2 AWG Cu estribo | | | | |
| | | | | | 4 AWG CA / CAA | | | | |
| | | | | | arame 4 BWG | | | | |
| 92022-3 | 1/0 AWG CA / CAA | | FIO 2 AWG | | | | | | |
| | | | Flo 4 AWG Cu | | | | | | |
| 92022-3 | 1/0 AWG CA / CAA | | 4 AWG CA / CAA | | | | | | |
| | | | arame 4 BWG | | | | | | |
| CN-14 30.3031.0003 VERMELHO | CN-14 | 92021-5 | 50 mm² CA / CAL | Flo 6 AWG Cu | 10 | sob consulta | 30.3034.0007 | sob consulta | |
| | | | 1/0 AWG CA / CAA | Flo 6 AWG Cu | | | | | |
| | | 92021-5 | 2 AWG CA / CAA | | | | | | 6 AWG CA / CAA |
| | | | | | | | | | Flo 6 AWG Cu |
| 92021-5 | 2 AWG CA / Cu | | 4 AWG CA / CAA | | | | | | |
| | | | 4 AWG CA / CAA | | | | | | |
| CN-15 30.3032.0048 AZUL | CN-15 | 92034-7 | 3/0 AWG CA / CAA | 3/0 AWG CA / CAA | 10 | sob consulta | 30.3035.0009 | sob consulta | |
| | | | 120 mm² CA | 4/0 AWG CA | | | | | |
| | | 92034-7 | 4/0 AWG CA / CAA | | | | | | 2/0 AWG CA / CAA |
| | | | | | | | | | 3/0 AWG CA / CAA |
| | | | | | | | | | 4/0 AWG CA / CAA |
| | | | | | | | | | 95 mm² Cu |
| CN-16 30.3032.0010 AZUL | CN-16 | | 150 mm² CA / Cu | 150 mm² CA / Cu | 10 | sob consulta | 30.3035.0010 | sob consulta | |
| | | | 185 mm² CA / Cu | 120 mm² CA / Cu | | | | | |
| | | | | 120 mm² CA / Cu | | | | | |
| | | 92405-9 | 336,4 MCM CAA | | | | | | 95 mm² CA / Cu |
| | | | | | | | | | 3/0 AWG CA / CAA |
| 92406-7 | 336,4 MCM CAA | 4/0 AWG CA / CAA / Cu | | | | | | | |
| CN-17 30.3032.0011 AZUL | CN-17 | | 150 mm² CA / Cu | 95 mm² CA / Cu | 10 | sob consulta | 30.3035.0011 | sob consulta | |
| | | | 185 mm² CA / Cu | 50 mm² CA / Cu | | | | | |
| | | 92402-4 S-AM | 336,4 MCM CAA | | | | | | 70 mm² CA / Cu |
| | | | | | | | | | 2 AWG CA / CAA / Cu |
| | | | | | | | | | 1/0 AWG CA / CAA / Cu |
| | | | | | | | | | 2/0 AWG CA / CAA / Cu |
| 92404-0 | 336,4 MCM CAA | | 35 mm² CA / CAL | | | | | | |
| | | | 50 mm² CA / CAL | | | | | | |
| 92404-0 | 336,4 MCM CAA | | 70 mm² CA / CAL | | | | | | |
| | | CN-18 30.3032.0012 AZUL | CN-18 | 92400-8 | 185 mm² CA / Cu | 16 mm² CA / Cu | 10 | sob consulta | 30.3035.0012 |
| 92401-6 | 25 mm² CA / Cu | | | | | | | | |
| | 336,4 MCM CAA | | | | 6 AWG CA / CAA / Cu | | | | |
| | | | | | 4 AWG CA / CAA / Cu | | | | |
| | | | | | Flo 2 AWG CA / Cu | | | | |
| | | | | | 16 mm² CA / Cu | | | | |
| | 336,4 MCM CAA | 25 mm² CA / Cu | | | | | | | |

P
4



Conector Cunha De Alumínio C/ Estribo Normal

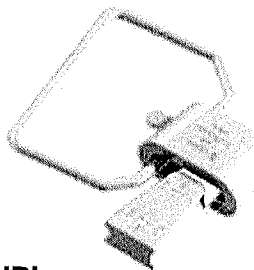

5% IPI
Classificação Fiscal 85.35.90.00

| Códigos | Condutor AWG | Estribo | Cartucho Aplicação | Preço R\$ Unitário |
|--------------|---------------------|---------|--------------------|--------------------|
| 30.3041.0001 | 8 | 2 | Vermelho | sob consulta |
| 30.3041.0002 | 6 | | | sob consulta |
| 30.3041.0011 | 4-2 | | | sob consulta |
| 30.3041.0009 | 35 mm ² | | | sob consulta |
| 30.3041.0009 | 50 mm ² | | | sob consulta |
| 30.3043.0010 | 150 mm ² | | Azul | sob consulta |
| 30.3043.0018 | 1/0 - 2/0 | | | sob consulta |
| 30.3043.0018 | 3/0 - 4/0 | | | sob consulta |
| 30.3043.0004 | 336,4 | | | sob consulta |
| 30.3043.0003 | 150 mm ² | | | sob consulta |
| 30.3042.0001 | 336,4 | 1/0 | Amarelo | sob consulta |
| 30.3042.0002 | 336,4 | 4/0 | | sob consulta |

QTD. P/ EMBALAGEM: 10 PEÇAS

Conector Cunha De Alumínio C/ Estribo Lateral

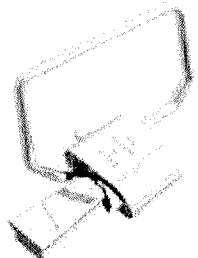

5% IPI
Classificação Fiscal 85.35.90.00

| Conector Cunha de Alumínio c/ Estribo Lateral | | | | |
|---|--------------|---------|--------------------|--------------------|
| Códigos | Condutor AWG | Estribo | Cartucho Aplicação | Preço R\$ Unitário |
| 30.3041.0008 | 4-2 | 2 | Vermelho | sob consulta |
| 30.3043.0011 | 1/0 - 2/0 | | Azul | sob consulta |
| 30.3043.0011 | 3/0 - 4/0 | | | sob consulta |
| 30.3043.0008 | 336,4 | | | sob consulta |
| 30.3041.0006 | 8 | | Vermelho | sob consulta |
| 30.3041.0007 | 6 | | | sob consulta |

QTD. P/ EMBALAGEM: 10 PEÇAS

Conector Cunha Ramal C/ Estribo

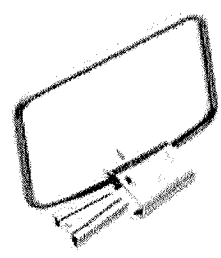

5% IPI
Classificação Fiscal 85.35.90.00

| Códigos | Tipo | Condutor mm ² | Estribo | QTD.P/ Emb. | Preço R\$ Unitário |
|--------------|------|--------------------------|---------|-------------|--------------------|
| 30.3061.0001 | I | 16 - 35 | 2 | 10 | sob consulta |
| 30.3061.0002 | VII | 35 - 50 | | | sob consulta |

Alça Conector Estribo de Cobre Estanhada



Figura 1

| Códigos | Figura | Ref. | QTD.P/ Emb. | Preço R\$ Unitário |
|--------------|--------|--------------------------------------|-------------|--------------------|
| 30.3181.0006 | 1 | EC 60A - 131 x 86 x 6,5 mm - soldado | 10 | sob consulta |
| 30.3181.0003 | 1 | EC 60A - 131 x 86 x 6,5 mm | 10 | sob consulta |

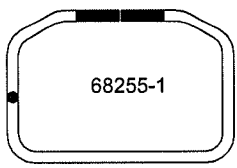

Figura 2

| Código | Figura | Ref. | QTD.P/ Emb. | Preço R\$ Unitário |
|--------------|--------|--|-------------|--------------------|
| 30.3181.0004 | 2 | Alça Estribo Fechada 100 x 70 x 6,5 mm | 10 | sob consulta |

5% IPI
Classificação Fiscal 85.35.90.00

Handwritten notes and signatures

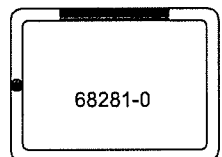
Conector Tipo Cunha Para Ramal de ligação

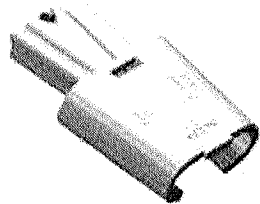

Verifique tabela de seleção com outras combinações

5% IPI

Classificação Fiscal
85.35.90.00

| Códigos | Ref. | Cor | Condutor mm ² | | QTD.P/ Emb. | Preço R\$ Unitário |
|--------------|-------------|---------------------|-------------------------------|--------------------------|----------------|-----------------------|
| | | | Lado A | Lado B | | |
| 30.3053.0022 | Tipo - I | Cinza | 16-25 mm ² | 35 mm ² | 10 | sob consulta |
| 30.3053.0023 | Tipo - II | Verde | 10 mm ² | 25 mm ² | | sob consulta |
| 30.3053.0024 | Tipo - III | Vermelho | 2,5-6 mm ² | 25 mm ² | | sob consulta |
| 30.3053.0025 | Tipo - IV | Azul | 1,5-4 mm ² | 16 mm ² | | sob consulta |
| 30.3053.0043 | Tipo - V | Amarelo | 1,5-2,5 mm ² | 10 mm ² | | sob consulta |
| 30.3053.0044 | Tipo - VI | Branco/ Azul | 2-4AWG-35mm ² | 2/0AWG70 mm ² | | sob consulta |
| 30.3053.0027 | Tipo - VII | Branco/ Vermelho | 2-4AWG/ 16-35 mm ² | 1/0AWG-50mm ² | | sob consulta |
| 30.3053.0051 | Tipo - VIII | Verde Branco | 1/0AWG-70 mm ² | 1/0AWG | | sob consulta |

30.3053.0028 - Conector Cunha Ramal de Ligação Múltiplo III, IV e V (QTD. P/ EMBALAGEM: 10 PEÇAS)

Conector Cunha Ramal Assimétrico

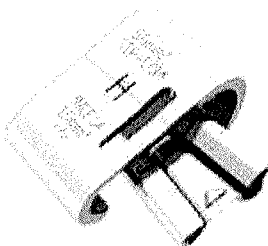

Verifique tabela de seleção com outras combinações

5% IPI

Classificação Fiscal
85.35.90.00

| Códigos | Ref. | Cor | Condutor mm ² | | QTD.P/ Emb. | Preço R\$ Unitário |
|--------------|----------|-----------------------|---------------------------|-----------------------------|----------------|-----------------------|
| | | | Lado A | Lado B | | |
| 30.3054.0018 | Tipo - A | Violeta | 50 mm ² | 2,5 mm ² | 10 | sob consulta |
| 30.3054.0019 | Tipo - B | Laranja | 50 mm ² | 10 mm ² | | sob consulta |
| 30.3054.0020 | Tipo - C | Marrom | 95 mm ² | 2,5 mm ² | | sob consulta |
| 30.3054.0004 | Tipo - D | Branco | 95 mm ² | 10 mm ² | | sob consulta |
| 30.3054.0005 | Tipo - F | Verde Azul | 2 AWG | 12 - 14 AWG | | sob consulta |
| 30.3054.0006 | Tipo - G | Violeta Azul Claro | 25 - 35 mm ² | 1,5 mm ² | | sob consulta |
| 30.3054.0031 | Tipo - H | Laranja Azul | 50 mm ² | 1,5 mm ² | | sob consulta |
| 30.3054.0008 | Tipo - J | Marrom Azul | 70 mm ² | 2,5 - 4 - 6 mm ² | | sob consulta |
| 30.3052.0010 | Tipo - L | Cinza Azul | 120 - 150 mm ² | 10 - 16 mm ² | | sob consulta |

Conector Tipo Cunha p/ Ramal de ligação c/ Capa

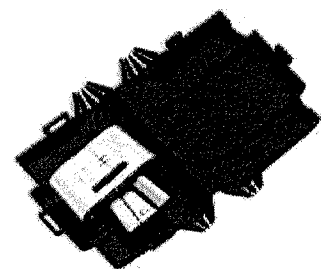

Verifique tabela de seleção com outras combinações

5% IPI

Classificação Fiscal
85.35.90.00

| Códigos | Ref. | Cor | Condutor mm ² | | QTD.P/ Emb. | Preço R\$ Unitário |
|--------------|-------------|---------------------|-------------------------------|--------------------------|----------------|-----------------------|
| | | | Lado A | Lado B | | |
| 30.3056.0009 | Tipo - I | Cinza | 16-25 mm ² | 35 mm ² | 10 | sob consulta |
| 30.3056.0010 | Tipo - II | Verde | 10 mm ² | 25 mm ² | | sob consulta |
| 30.3056.0032 | Tipo - III | Vermelho | 2,5-6 mm ² | 25 mm ² | | sob consulta |
| 30.3056.0033 | Tipo - IV | Azul | 1,5-4 mm ² | 16 mm ² | | sob consulta |
| 30.3056.0013 | Tipo - V | Amarelo | 1,5-2,5 mm ² | 10 mm ² | | sob consulta |
| 30.3056.0014 | Tipo - VI | Branco/ Azul | 2-4AWG-35mm ² | 2/0AWG70 mm ² | | sob consulta |
| 30.3056.0015 | Tipo - VII | Branco/ Vermelho | 2-4AWG/ 16-35 mm ² | 1/0AWG-50mm ² | | sob consulta |
| 30.3056.0016 | Tipo - VIII | Verde Branco | 1/0AWG-70 mm ² | 1/0AWG | | sob consulta |



Conectores de Cobre Tipo C

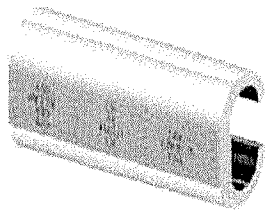

| Códigos | Ref. | Condutor AWG | | QTD./P/ | Preço R\$ |
|--------------|--------|--------------|------------|---------|--------------|
| | | Principal | Derivação | Emb. | Unitário |
| 30.3085.0004 | Tipo C | 6 - 4 | 6 - 4 | 100 | sob consulta |
| 30.3085.0005 | | 2 | F8 - 4 | 100 | sob consulta |
| 30.3085.0007 | | 1/0 - 2/0 | 8 Sol - 2 | 100 | sob consulta |
| 30.3085.0008 | | 4/0 - 4/0 | 6 Sol - 2 | 100 | sob consulta |
| 30.3085.0003 | | F6 - 4 | 6 | 100 | sob consulta |
| 30.3085.0002 | | F6 - 4 | 8 | 100 | sob consulta |
| 30.3085.0001 | | 8 Sol - 8 | 10 Sol - 8 | 100 | sob consulta |
| 30.3085.0010 | | 4/0 | 2/0 | 100 | sob consulta |

5% IPI

Classificação Fiscal 85.35.90.00

Conectores à Compressão de Alumínio Tipo H

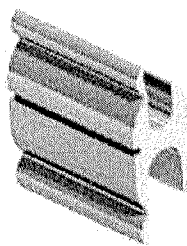

5% IPI

Classificação Fiscal 85.35.90.00

| Referências | Códigos | Condutores | | | | | | | | | | Ferramenta de Aplicação | | | | Qtd. p/ Emb. | Preço R\$ Unitário |
|----------------|--------------|-------------|-------------|-------------|-------|-------|-------------|-------------|-------------|-------|-------|-------------------------|---------|------------|---------|--------------|--------------------|
| | | Lado A | | | | | Lado B | | | | | Mecânico | | Hidráulico | | | |
| | | CA-CU (AWG) | CA-CU (mm²) | CAA (AWG) | Ø mm | | CA-CU (AWG) | CA-CU (mm²) | CAA (AWG) | Ø mm | | Matriz | Nº Comp | Matriz | Nº Comp | | |
| | | | | | Mín | Máx | | | | Mín | Máx | | | | | | |
| CCHA 10 - 10 | 30.3083.0056 | F10 - 12 | 2,5 - 10 | 8 | 2,01 | 4,08 | F10 - 12 | 2,5 - 10 | 8 | 2,01 | 4,08 | BG | 2 | BG | 2 | 100 | sob consulta |
| CCHA 16 - 16 | 30.3083.0057 | F10 - 6 | 6 - 16 | 6 | 2,60 | 5,10 | F10 - 6 | 6 - 16 | 6 | 2,60 | 5,10 | B | 5 | B | 2 | 100 | sob consulta |
| CCHA 35 - 10 | 30.3083.0058 | 4 - 2 | 25 - 35 | 2 | 5,70 | 8,01 | 16 - 8 | 1,5 - 10 | 8 | 1,46 | 4,08 | O | 2 | O | 1 | 100 | sob consulta |
| CCHA 35 - 25 | 30.3083.0059 | 6 - 1 | 16 - 35 | 6 - 2 | 4,50 | 8,30 | 8 - 4 | 10 - 25 | 8 - 4 | 3,60 | 6,40 | C | 4 | C | 2 | 100 | sob consulta |
| CCHA 35 - 35 | 30.3083.0060 | 6 - 1 | 16 - 35 | 6 - 2 | 4,50 | 8,30 | 6 - 1 | 16 - 35 | 6 - 2 | 4,50 | 8,30 | O | 4 | O | 2 | 100 | sob consulta |
| CCHA 50 - 35 | 30.3083.0061 | 1/0 - 3/0 | 50 - 70 | 1/0 - 2/0 | 8,90 | 11,8 | 6 - 1 | 16 - 35 | 6 - 2 | 4,50 | 8,30 | D3 | 5 | D3 | 2 | 100 | sob consulta |
| CCHA 70 - 35 | 30.3083.0062 | 3 - 2/0 | 25 - 70 | 3 - 1/0 | 5,60 | 10,7 | 6 - 1 | 16 - 35 | 6 - 2 | 4,50 | 8,30 | O | 5 | O | 2 | 100 | sob consulta |
| CCHA 70 - 50 | 30.3083.0035 | 1/0 - 2/0 | 50 - 70 | 1 - 2/0 | 8,90 | 11,40 | 1/0 - 2/0 | 50 - 70 | 1 - 2/0 | 8,90 | 11,40 | D3 | 4 | D3 | 1 | 100 | sob consulta |
| CCHA 95 - 95 | 30.3083.0063 | 1/0 - 3/0 | 50 - 95 | 1/0 - 3/0 | 9,40 | 12,80 | 1/0 - 3/0 | 50 - 95 | 1/0 - 3/0 | 9,40 | 12,80 | D3 | 5 | D3 | 2 | 100 | sob consulta |
| CCHA 120 - 10 | 30.3083.0064 | 2/0 - 4/0 | 70 - 120 | 2/0 - 4/0 | 10,60 | 14,5 | 16 - 8 | 1,5 - 10 | - | 1,46 | 4,08 | D3 | 4 | D3 | 1 | 100 | sob consulta |
| CCHA 120 - 35 | 30.3083.0042 | 3/0 - 4/0 | 95 - 120 | - | 11,80 | 14,21 | 6 - 2 | 16 - 35 | - | 4,50 | 7,50 | D3 | 5 | D3 | 2 | 100 | sob consulta |
| CCHA 120 - 95 | 30.3083.0065 | 1/0 - 4/0 | 50 - 120 | 1/0 - 4/0 | 8,90 | 14,3 | 1/0 - 3/0 | 50 - 70 | 1/0 | 8,90 | 11,80 | D3 | 7 | D3 | 3 | 100 | sob consulta |
| CCHA 120 - 120 | 30.3083.0066 | 1/0 - 4/0 | 50 - 120 | 1/0 - 4/0 | 8,90 | 14,3 | 1/0 - 4/0 | 50 - 120 | 1/0 - 4/0 | 8,90 | 14,3 | D3 | 7 | D3 | 2 | 100 | sob consulta |
| CCHA 150 - 70 | 30.3083.0050 | 3/0 - 300 | 95 - 150 | - | 11,8 | 15,97 | 2 - 2/0 | 35 - 70 | - | 7,39 | 10,51 | D3 | 5 | D3 | 3 | 100 | sob consulta |
| CCHA 185 - 70 | 30.3083.0023 | 336,4 - 350 | 120 - 185 | 336,4 | 14,50 | 18,00 | F8 - 2/0 | 10 - 70 | 4 - 2/0 | 3,2 | 11,34 | - | - | N | 2 | 100 | sob consulta |
| CCHA 185 - 95 | 30.3083.0024 | 336,4 - 350 | 120 - 185 | 336,4 | 14,50 | 18,00 | 4/0 | 95 | 4/0 | 12,0 | 14,31 | - | - | N | 2 | 100 | sob consulta |
| CCHA 185 - 185 | 30.3083.0049 | 4/0 - 400 | 120 - 185 | 4/0 - 336,4 | 14,31 | 17,35 | 4/0 - 400 | 120 - 185 | 4/0 - 336,4 | 14,31 | 17,35 | - | - | D3 | 3 | 100 | sob consulta |
| CCHA 240 - 70 | 30.3083.0026 | 477 | 240 | - | 20,10 | 20,60 | F6 - 2/0 | 10 - 70 | 2 - 2/0 | 3,70 | 11,34 | - | - | N | 2 | 100 | sob consulta |
| CCHA 240 - 150 | 30.3083.0027 | 477 | 240 | - | 20,10 | 20,60 | 336,4 | 120 - 150 | - | 14,50 | 16,90 | - | - | N | 3 | 100 | sob consulta |
| CCHA 240 - 240 | 30.3083.0028 | 477 | 185 - 240 | - | 18,00 | 20,60 | 477 | 185 - 240 | - | 18,00 | 20,60 | - | - | N | 3 | 100 | sob consulta |

Conector de Alumínio Tipo Crimpt 1/0 x 4/0 c/ Estribo

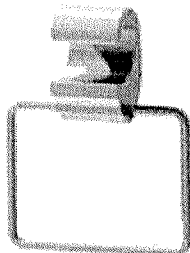

| Código | Descrição | QTD./P/ Emb. | Preço R\$ Unitário |
|--------------|---|--------------|--------------------|
| 30.3486.0005 | Conector de Alumínio Tipo Crimpt 1/0 x 4/0 c/ Estribo | 10 | sob consulta |

5% IPI

Classificação Fiscal 85.35.90.00



Conector de Alumínio 2 e 4 Derivações Com Capa



Conector de Alumínio 2 Derivações

| Código | Ref. | Condutor mm ² | | QTD.P/ Emb. | Preço R\$ Unitário |
|--------------|--------------|--------------------------|-----------|----------------|-----------------------|
| | | Principal | Derivação | | |
| 30.3101.0003 | 2 Derivações | 35 - 120 | 6 - 50 | 10 | sob consulta |

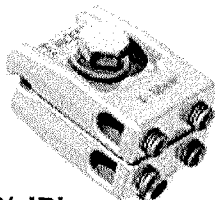

Conector de Alumínio 4 Derivações / Perfurante

| Código | Ref. | Condutor mm ² | | QTD.P/ Emb. | Preço R\$ Unitário |
|---------------------------|--------------|--------------------------|-----------|----------------|-----------------------|
| | | Principal | Derivação | | |
| 30.3102.0010 | 4 Derivações | 35 - 120 | 6 - 50 | 10 | sob consulta |
| 30.3102.0017 (Perfurante) | 4 Derivações | 35 - 120 | 6 - 50 | 10 | sob consulta |

5% IPI

Classificação Fiscal 85.35.90.00

Conector Inj 4D Perfurante

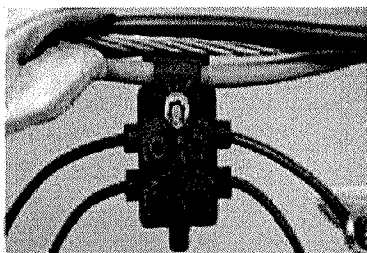

| Código | Ref. | Condutor mm ² | | QTD.P/ Emb. | Preço R\$ Unitário |
|--------------|--------------|--|--|----------------|-----------------------|
| | | Principal | Derivação | | |
| 30.3104.0003 | 4 Derivações | 25mm ² - 150mm ² | 1,5mm ² - 35mm ² | 10 | sob consulta |

5% IPI

Classificação Fiscal 85.35.90.00

CONECTOR 4 DERIVAÇÕES PERFURANTE COM SISTEMA LIGA-DESLIGA

Os conectores 4 derivações com sistema de liga-desliga (CONEX 4S), conta com sistema de cames mecânicos e molas nos bornes da derivação, compensando relaxamento nas conexões ocasionados por efeito joule e dilatações térmicas. Sistema de aperto robusto, garantindo a fixação dos condutores e prevenindo escorregamento ou rompimento dos condutores provenientes de vibrações, ventos e outros esforços mecânicos gerados na rede de distribuição. Possui contato em cobre dimensionado para suportar altas correntes, inclusive em horários de pico. O conector (CONEX 4S) conta ainda com tecnologia de perfuração das isolações do cabo principal e das derivações, ou seja, não necessita decapar os cabos principal e derivações no ato da instalação.

Vantagens Técnicas, Econômicas e de Segurança:

- Sistema de liga e desliga com ¼ de volta
- Sistemas de molas nas derivações, garantindo maior estabilidade das conexões
- Possibilita aterramento temporário da rede
- Sistema de perfuração na principal e nas derivações, sem a necessidade de decapar as isolações
- Possibilita operação do solo com vara de manobra
- Não demanda de ferramentas especiais para sua instalação /operação
- Extensa faixa de aplicação, otimizando estoques
- Conector todo isolado garantido segurança dos operadores
- Maior produtividade devido a rapidez na instalação

[Handwritten signatures and initials]



Conector Perfurante

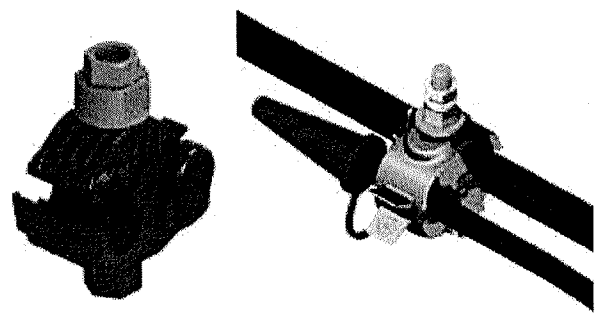

5% IPI
Classificação Fiscal 85.35.90.00

| Códigos | Ref. | Condutor mm ² | | QTD.P/ Emb. | Preço R\$ Unitário |
|--------------|-------------------------------------|--------------------------|-----------|----------------|-----------------------|
| | | Principal | Derivação | | |
| 30.3091.0018 | Perfurante Pequeno | 10 - 70 | 1,5 - 10 | 10 | sob consulta |
| 30.3091.0019 | Perfurante Pequeno | 10 - 95 | 1,5 - 10 | 10 | sob consulta |
| 30.3091.0022 | Perfurante Pequeno | 35 - 120 | 1,5 - 10 | 10 | sob consulta |
| 30.3092.0015 | Perfurante Médio | 16 - 120 | 4 - 35 | 10 | sob consulta |
| 30.3093.0023 | Perfurante Grande | 16 - 120 | 16 - 120 | 10 | sob consulta |
| 30.3093.0035 | Perfurante Grande | 35 - 150 | 35 - 150 | 10 | sob consulta |
| 30.3093.0030 | Perfurante Grande | 50 - 120 | 70 - 240 | 10 | sob consulta |
| 30.3093.0032 | Perfurante Grande | 70 - 240 | 70 - 120 | 10 | sob consulta |
| 30.3093.0029 | Perfurante Grande | 70 - 240 | 70 - 240 | 10 | sob consulta |
| 30.3091.0011 | Conector Ramal Perfurante | 10 - 35 | 6 - 25 | 10 | sob consulta |
| 30.3091.0013 | Conector Ramal Perfurante Universal | 6 - 35 | 6 - 35 | 10 | sob consulta |

Conjunto de Suspensão Para Ancoragem



5% IPI
Classificação Fiscal 85.35.90.00

| Códigos | Ref. | QTD.P/ Emb. | Preço R\$ Unitário |
|--------------|----------|----------------|-----------------------|
| 30.3351.0001 | Conjunto | 10 | sob consulta |
| 30.3351.0002 | Suporte | 10 | sob consulta |
| 30.3351.0003 | Presilha | 10 | sob consulta |
| 30.3351.0004 | Gancho | 10 | sob consulta |
| 30.3351.0005 | Elo | 10 | sob consulta |

Capa Protetora p/ Conector Cunha Ramal de Ligação Simétrico / Assimétrico e Alumínio

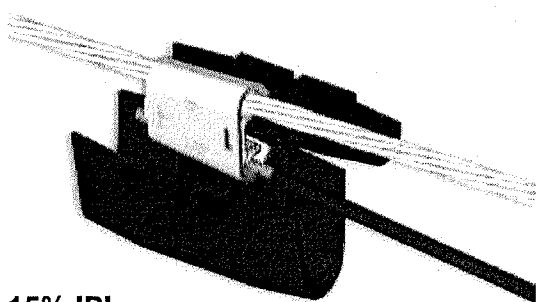

15% IPI
Classificação Fiscal 39.23.90.00

| Códigos | Ref. | QTD.P/ Emb. | Preço R\$ Unitário |
|--------------|----------------------|----------------|-----------------------|
| 30.3071.0001 | Tipo I - VII | 10 | sob consulta |
| 30.3071.0002 | Tipo II | 10 | sob consulta |
| 30.3071.0017 | Tipo III - IV - V | 10 | sob consulta |
| 30.3071.0004 | Tipo VI - VIII | 10 | sob consulta |
| 30.3071.0011 | Tipo ABCDFGHJK | 10 | sob consulta |
| 30.3071.0004 | Cunha Alumínio S. V. | 10 | sob consulta |
| 30.3071.0007 | Cunha Alumínio S. A. | 10 | sob consulta |

P
A



Espaçador Para Rede Primária

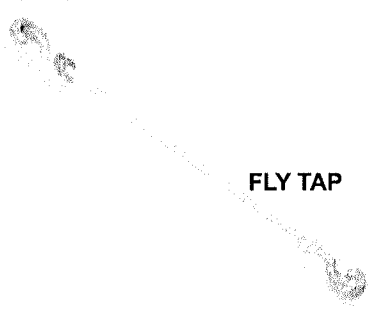
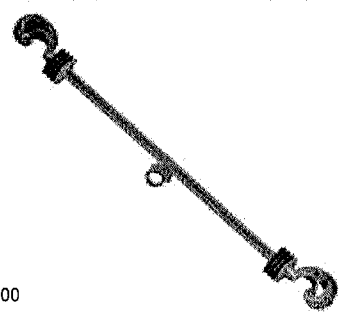

FLY TAP

15% IPI

Classificação Fiscal 85.46.90.00

| CÓDIGOS | REFERÊNCIA | APLICAÇÃO (MM) | Qtd. p/ Emb. | Preço R\$ Unitário |
|--------------|---------------------------------------|----------------|--------------|--------------------|
| 30.3293.0010 | ESPAÇADOR REDE PRIMÁRIA 450mm | 450MM | 10 | sob consulta |
| 30.3293.0009 | ESPAÇADOR REDE PRIMÁRIA 550mm | 550MM | 10 | sob consulta |
| 30.3293.0008 | ESPAÇADOR REDE PRIMÁRIA 650mm | 650MM | 10 | sob consulta |
| 30.3293.0003 | ESPAÇADOR REDE PRIMÁRIA 750mm | 750MM | 10 | sob consulta |
| 30.3293.0006 | ESPAÇADOR REDE PRIMÁRIA 1000mm | 1000MM | 10 | sob consulta |
| 30.3293.0004 | ESPAÇADOR REDE PRIMÁRIA 1200mm | 1200MM | 10 | sob consulta |
| 30.3293.0001 | ESPAÇADOR FLY TAP REDE PRIMÁRIA 750mm | 750MM | 10 | sob consulta |

5% IPI

Classificação Fiscal 85.35.90.00

Espaçador Vertical Para Rede Secundária



Utilização:

É utilizado para manter o espaçamento entre os cabos da rede de MT e BT de distribuição, evitando os constantes desligamentos em dias de chuvas e vendavais.

Características:

- Produzido em polímero de alta resistência mecânica na cor cinza.
- Alta resistência à tração, flexão e torção.
- Resistente ao trilhamento elétrico.
- Possui proteção anti UV.

5% IPI

Classificação Fiscal 85.35.90.00

| CÓDIGOS | REFERÊNCIA | FIGURA | APLICAÇÃO (AWG / MCM) | DIMENSIONAIS (mm) | | Qtd. p/ Emb. | Preço R\$ Unitário |
|--------------|-----------------------------------|--------|-----------------------|-------------------|-------|--------------|--------------------|
| | | | | A | B | | |
| 30.3291.0007 | ESPAÇADOR SECUNDÁRIO 4 CONDUTORES | FIG. 1 | 6 AWG - 336,4 MCM | 650,0 | 200,0 | 10 | sob consulta |
| 30.3291.0009 | ESPAÇADOR SECUNDÁRIO 5 CONDUTORES | FIG. 2 | 6 AWG - 336,4 MCM | 850,0 | | 10 | sob consulta |

Anel de Amarração

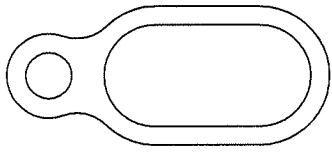

É empregado na fixação dos cabos fase e neutro no Espaçador Losangular ou Vertical e no Isolador de Pino Polimérico.

5% IPI

Classificação Fiscal 40.02.70.00

| Códigos | Referência | Qtd. p/ Emb. | Preço R\$ Unitário |
|--------------|------------------------------|--------------|--------------------|
| 30.3401.0004 | Anel de Amarração - EPDM | 10 | sob consulta |
| 30.3401.0003 | Anel de Amarração - Silicone | 10 | sob consulta |

Espaçador Losangular polimérico

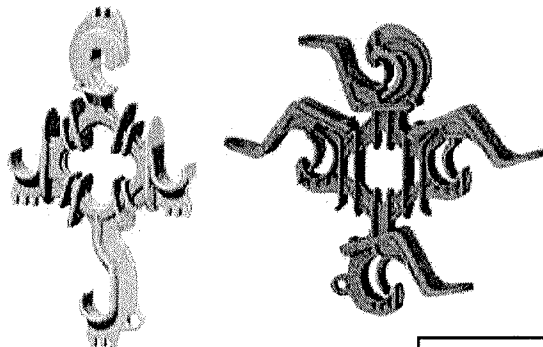

O Espaçador Losangular Polimérico é utilizado como separador de cabos protegidos em redes aéreas compacta de distribuição.

- Produzido em polietileno de alta densidade na cor cinza.
- Alta resistência a tração e impacto.
- Excelente para aplicação em regiões arborizadas.
- Pode ser fixado por anel de amarração elastomérico, laço pré-formado e auto travante.

15% IPI

Classificação Fiscal 85.46.90.00

| Códigos | Referência | Qtd. p/ Emb. | Preço R\$ Unitário |
|--------------|------------------------------------|--------------|--------------------|
| 30.3292.0009 | Espaçador Losangular | 10 | sob consulta |
| 30.3292.0010 | Espaçador Losangular Auto Travante | 10 | sob consulta |

Conector para Múltiplas Conexões (Barramento)

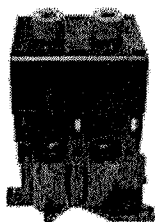

5% IPI

Classificação Fiscal 85.35.90.00

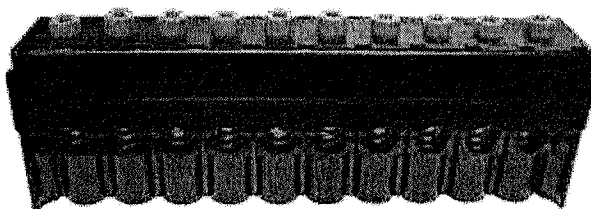

BARRAMENTO 10 POLOS MONOFÁSICO

| | |
|------------------|--------------|
| Azul | 30.3394.0011 |
| Vermelho | 30.3394.0012 |
| Branco | 30.3394.0013 |
| Preto | 30.3394.0005 |
| Marrom | 30.3394.0014 |
| Chave (pequena) | 30.3381.0003 |
| Chave (mecânica) | 30.3381.0010 |

| Códigos | Descrição | Preço R\$ Unitário |
|--------------|---|--------------------|
| 30.3391.0005 | Barramento 2 Pólos - Modular - Monofásico | sob consulta |
| 30.3393.0001 | Barramento 10 Pólos - Monofásico / Bifásico | sob consulta |
| 30.3381.0003 | Chave Aplicação pequena para Barramento | sob consulta |

Obs.: Os barramentos poderão ser fornecidos nas cores conforme necessidade do cliente (botões liga/desliga)

Grampo de Ancoragem (Liga de Cobre)

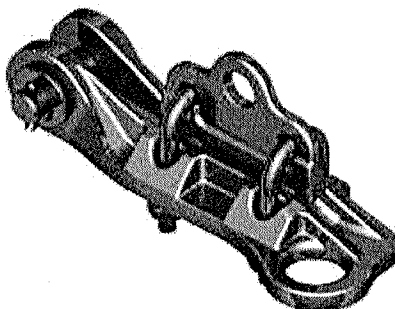

5% IPI

Classificação Fiscal 85.35.90.00

| CÓDIGO | CONDUTORES | | CARGA DE RUPTURA (daN) | DIMENSIONAIS (mm) | | | | | Qtd. p/ Emb. | Preço R\$ Unitário |
|--------------|---------------------------------------|----|------------------------|-------------------|------|------|------|------|--------------|--------------------|
| | BITOLA DO CONDUTOR (mm ²) | | | A | B | C | D | E | | |
| 30.3161.0003 | Cu | Cu | 2000 | 210,0 | 58,0 | 18,0 | 18,0 | 25,0 | 10 | sob consulta |
| | 25 | 70 | | | | | | | | |



Grampo de Ancoragem (Liga de Alumínio)

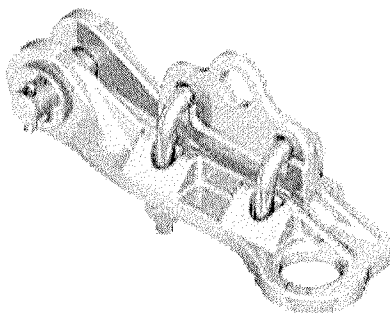

5% IPI

Classificação Fiscal 85.35.90.00

| CÓDIGO | CONDUTORES | | CARGA DE RUPTURA (daN) | DIMENSIONAIS (mm) | | | | | Qtd. p/ Emb. | Preço R\$ Unitário |
|--------------|--------------------------|--------|------------------------|-------------------|------|------|------|------|--------------|--------------------|
| | BITOLA DO CONDUTOR (AWG) | | | A | B | C | D | E | | |
| 30.3161.0001 | CA/CAA | CA/CAA | 2000 | A | B | C | D | E | 12 | sob consulta |
| | 4 | 2/0 | | 210,0 | 58,0 | 18,0 | 18,0 | 25,0 | | |

Grampo de Ancoragem (Liga de Alumínio)

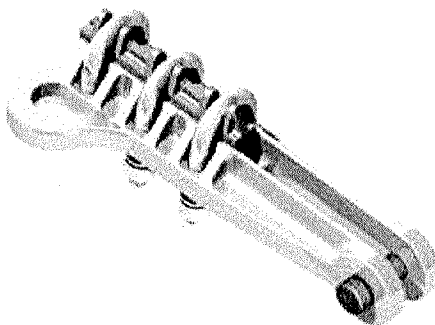

5% IPI

Classificação Fiscal 85.35.90.00

| CÓDIGO | CONDUTORES | | CARGA DE RUPTURA (daN) | DIMENSIONAIS (mm) | | | | | Qtd. p/ Emb. | Preço R\$ Unitário |
|--------------|------------------------------|-------|------------------------|-------------------|-------|------|------|------|--------------|--------------------|
| | BITOLA DO CONDUTOR (AWG/MCM) | | | A | B | C | D | E | | |
| 30.3161.0002 | CA | CAA | 3500 | A | B | C | D | E | 6 | sob consulta |
| | 4/0 | 336,4 | | 260,0 | 110,0 | 25,0 | 18,0 | 26,0 | | |

Grampo de Ancoragem (Liga de Cobre)

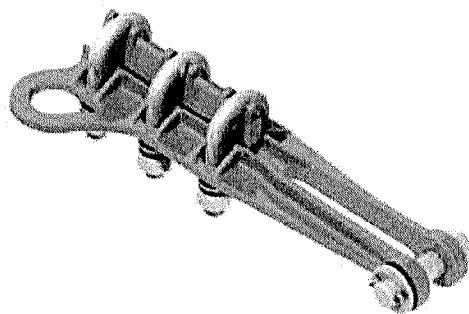

5% IPI

Classificação Fiscal 85.35.90.00

| CÓDIGO | CONDUTORES | | CARGA DE RUPTURA (daN) | DIMENSIONAIS (mm) | | | | | Qtd. p/ Emb. | Preço R\$ Unitário |
|--------------|---------------------------------------|-----|------------------------|-------------------|-------|------|------|------|--------------|--------------------|
| | BITOLA DO CONDUTOR (mm ²) | | | A | B | C | D | E | | |
| 30.3161.0004 | Cu | Cu | 3500 | A | B | C | D | E | 5 | sob consulta |
| | 25 | 120 | | 250,0 | 110,0 | 16,0 | 16,0 | 22,0 | | |



Tabela de Conectores Cunha Ramal de Ligação

TABELA DE SELEÇÃO (AWG x AWG)

condutor principal

| | Sólido | | | | | Cabo CU/AL CA | | | | | | | Cabo ACSR | | | | | | | | |
|---------------|--------|---|----|-----|-----|---------------|----|----|-----|-------|------|-------|-----------|---|-----|-----|-------|------|-------|-----|-----|
| | 10 | 8 | 6 | 4 | 2 | 10 | 8 | 6 | 4 | 2 | 1/0 | 2/0 | 3/0 | 8 | 6 | 4 | 2 | 1/0 | 2/0 | 3/0 | |
| Cabo ACSR | 8 | | | III | III | II/A | | | III | III/A | I/B | C | C | D | III | III | III/A | I/B | C | D | D/L |
| | 6 | | | | II | I/B | | | | III/A | I/B | VII/C | D | D | | II | I/B | I/B | VII/D | D | L |
| | 4 | | | | | I | | | | | I | VII | | | | | I | VII | VII | | |
| | 2 | | | | | | | | | | | VI | VI | | | | | VII | VI | | |
| | 1/0 | | | | | | | | | | | | | | | | | VIII | | | |
| Cabo CU/AL CA | 12 | V | V | IV | IV | F | V | V | IV | III/F | A | B/J | J | C | IV | IV | F | A | J | C | D |
| | 10 | | IV | IV | III | A | IV | IV | IV | III/F | A | B/J | C | D | IV | III | A | B | J | C | D |
| | 8 | | | III | III | II/A | | IV | III | II/A | II/B | B/J | C | D | III | III | III/A | I/B | C | D | D/L |
| | 6 | | | | II | I/B | | | | II/A | I/B | VII/C | D | D | | II | I/B | I/B | VII/D | D | L |
| | 4 | | | | | I | | | | I | I | VII | | | | | I | I | VII | | |
| | 2 | | | | | | | | | | VII | VII | VI | | | | | VII | VII | | |
| | 1/0 | | | | | | | | | | | VI | | | | | | | VIII | | |
| Sólido | 14 | | V | V | IV | G | | V | IV | IV/G | G | K | K | | V | IV | G | H | K | | |
| | 12 | | V | V | IV | F | | V | IV | III/F | A | B/J | J | C | V | IV | F | A | J | C | D |
| | 10 | V | V | IV | III | F | V | IV | IV | III/F | A | B/J | J | C | IV | IV | F | A | J | C | D |
| | 8 | | IV | IV | III | II/A | V | IV | III | II/A | II/A | B/J | C | D | IV | III | II/A | I/B | C | C | D |
| | 6 | | | III | III | II/A | | | III | II/A | I/B | C | C | D | | III | II/A | I/B | C | D | D/L |
| | 4 | | | | II | I | | | | II | I | VII | | | | | I | I | VII | | |
| | 2 | | | | | I | | | | | I | VII | VI | | | | | VII | VII | | |

TABELA DE SELEÇÃO (AWG x mm2)

Condutor Principal

| | Sólido | | | | | Cabo CU/AL CA | | | | | | | Cabo ACSR | | | | | | | |
|---------------|--------|---|----|-----|-----|---------------|----|-----|-------|------|-----|-----|-----------|----|-----|------|-----|------|-----|-----|
| | 10 | 8 | 6 | 4 | 2 | 8 | 6 | 4 | 2 | 1/0 | 2/0 | 3/0 | 8 | 6 | 4 | 2 | 1/0 | 2/0 | 3/0 | |
| Cabo CU/AL CA | 1,5 | | V | V | IV | G | V | V | IV/G | G | H | K | | V | IV | G | H | K | | |
| | 2,5 | | V | V | IV | F | V | IV | III/F | A | B/J | J | C | V | IV | F | A | J | C | C |
| | 4 | | V | IV | III | F | IV | IV | III/F | A | B/J | J | C | IV | IV | F | A | J | C | D |
| | 6 | | IV | IV | III | A | IV | III | III/F | A | B/J | C | D | IV | III | A | B | C | C | D |
| | 10 | | | III | III | II/A | | III | II/A | I/B | C | C | D | | III | II/A | I/B | C | D | D/L |
| | 16 | | | | II | I | | | II | I | VII | | | | | I | I | VII | | |
| | 25 | | | | | I | | | | I | VII | | | | | | VII | VII | | |
| | 35 | | | | | | | | | | VI | VI | | | | | | VII | VI | |
| | 50 | | | | | | | | | | VI | | | | | | | VIII | | |
| Sólido | 1,5 | | | V | IV | G | V | V | IV/G | G | H | K | | V | IV | G | H | K | | |
| | 2,5 | | V | V | IV | F | V | IV | IV/F | A | B/J | J | C | V | IV | F | A | J | | C |
| | 4 | V | V | IV | IV | F | V | IV | III/F | A | B/J | J | C | V | IV | F | A | J | C | D |
| | 6 | | V | IV | III | A | IV | IV | III/F | A | B/J | C | C | IV | III | F | A | J | C | D |
| | 10 | | | IV | III | II/A | IV | III | III/A | II/A | B/J | C | D | IV | III | II/A | I/B | C | C | D |
| | 16 | | | | II | II/B | | III | II/A | I/B | C | D | D | | III | II/A | I/B | C | D | L |
| | 25 | | | | | I | | | I | I | VII | | | | | I | I | VII | | |
| | 35 | | | | | | | | | VII | VII | VI | | | | | VII | VI | | |

P
d
f



Tabela de Conectores Cunha Ramal de Ligação

TABELA DE SELEÇÃO (mm² x AWG)

Condutor Principal

| | | Sólido | | | | | | Cabo Cu/AL CA | | | | | | | | | |
|------------------|---------------|--------|----|-----|-------|-------|------|---------------|---|----|-----|------|------|-------|-----|----|---|
| | | 6 | 10 | 16 | 25 | 35 | 50 | 4 | 6 | 10 | 16 | 25 | 35 | 50 | 70 | 95 | |
| Ramal de serviço | Cabo ACSR | 8 | | | III | II/A | II/A | I/B | | | III | III | II/A | I/B | B | C | D |
| | | 6 | | | | II/A | I/B | I/B | | | II | I/B | I/B | VII/C | D | | |
| | | 4 | | | | | I | VII | | | | | I | I | VII | | |
| | | 2 | | | | | | | | | | | | | VI | VI | |
| | Cabo AL/Cu CA | 10 | | IV | IV | III/F | A | A/B | | V | IV | III | A | A | B | C | D |
| | | 8 | | | III | III/A | II/A | I/B | | | III | III | II/A | I/B | B | C | D |
| | | 6 | | | | II/A | I/B | I/B | | | | II | II/B | I/B | C | D | D |
| | | 4 | | | | | I | I | | | | | I | I | VII | | |
| | | 2 | | | | | | VII | | | | | | VII | VII | VI | |
| | Sólido | 12 | V | V | IV | III/F | F | A | | V | V | IV | F | A | B | J | C |
| 10 | | V | V | IV | III/F | A | A | V | V | IV | IV | F | A | B | J | D | |
| 8 | | | IV | IV | III/F | II/A | I/B | | | IV | III | II/A | II/A | B | C | D | |
| 6 | | | | III | II/A | II/A | I/B | | | | III | II/A | I/B | C | C | D | |
| 4 | | | | | II | I | I | | | | | I | I | VII | | | |
| 2 | | | | | | I | VII | | | | | | VII | VII | VI | | |
| 1/0 | | | | | | | | | | | | | | VI | VI | | |

TABELA DE SELEÇÃO (mm² x mm²)

Condutor Principal

| | | Sólido | | | | | | Cabo Cu/AL CA | | | | | | | | | |
|------------------|---------------|--------|----|-----|-------|-------|------|---------------|---|----|-----|------|------|-----|-----|----|---|
| | | 6 | 10 | 16 | 25 | 35 | 50 | 4 | 6 | 10 | 16 | 25 | 35 | 50 | 70 | 95 | |
| Ramal de Serviço | Cabo Cu/AL CA | 1,5 | | V | V | IV | G | H | | | V | IV | IV/G | G | H | K | |
| | | 2,5 | V | V | IV | IV/F | F | A | | V | V | IV | IV/F | A | B | J | C |
| | | 4 | V | V | IV | III/F | A | A | V | V | IV | IV | F | A | B | J | D |
| | | 6 | | IV | IV | III/F | A | B | | IV | IV | III | A | A | B | C | D |
| | | 10 | | | III | II/A | II/A | I/B | | | III | III | II/A | I/B | B | C | D |
| | | 16 | | | | II | I | I | | | | II | I | I | VII | D | L |
| | | 25 | | | | | I | VII | | | | | I | I | VII | VI | |
| | | 35 | | | | | | VII | | | | | | VII | VII | VI | |
| | | 50 | | | | | | | | | | | | | VI | | |
| | Sólido | 1,5 | | V | V | IV | G | H | | | V | IV | G | G | H | K | |
| 2,5 | | | V | V | IV/F | F | A | | V | V | IV | F | A | A | J | C | |
| 4 | | V | V | IV | III/F | F | A | V | V | IV | IV | F | A | B | J | C | |
| 6 | | V | V | IV | III/F | A | A | | V | IV | III | F | A | B | J | D | |
| 10 | | | IV | III | III/F | II/A | I/B | | | IV | III | II/A | II/B | B | C | D | |
| 16 | | | | III | III/A | II/B | I/B | | | | II | II/A | I/B | C | D | D | |
| 25 | | | | | II/A | I | I | | | | | I | I | VII | | | |
| 35 | | | | I | I | VII | | | | | | VII | VII | VI | | | |

Handwritten marks and signatures at the bottom right of the page.



Tabela de Conectores Cunha Ramal de Ligação

TABELA DE APLICAÇÃO

| | soma dos Diâmetros | | Diâmetro Principal | | soma dos Diâmetros | | C C R L | | |
|-------------------------|--------------------|-------|--------------------|-------|--------------------|-------|---------|-----------------|--------------|
| | min. | max. | min. | max. | min. | max. | Tipo | Embalagem cor | Referência |
| | | | | | | | | | |
| Conectores Simétricos | 11,19 | 14,01 | 3,17 | 8,12 | 3,17 | 7,42 | I | Cinza | 30.3051.0001 |
| | 9,51 | 11,18 | 3,17 | 8,12 | 3,17 | 5,21 | II | Verde | 30.3051.0002 |
| | 7,68 | 9,50 | 2,54 | 6,55 | 1,27 | 4,65 | III | Vermelha | 30.3051.0003 |
| | 6,21 | 7,67 | 2,54 | 6,55 | 1,27 | 4,65 | IV | Azul | 30.3051.0004 |
| | 4,70 | 6,20 | 2,54 | 4,93 | 1,27 | 4,65 | V | Amarela | 30.3051.0005 |
| | 16,79 | 18,72 | 8,01 | 10,61 | 6,64 | 9,36 | VI | Branca/Azul | 30.3051.0006 |
| | 14,02 | 16,78 | 4,66 | 10,11 | 4,66 | 8,30 | VII | Branca/Vermelha | 30.3051.0007 |
| | 18,73 | 20,22 | 8,01 | 10,11 | 4,66 | 10,11 | VIII | Verde/Branca | 30.3051.0008 |
| Conectores Assimétricos | 9,10 | 10,95 | 5,60 | 9,36 | 1,74 | 5,10 | A | Violeta | 30.3052.0001 |
| | 10,95 | 13,11 | 6,20 | 9,36 | 1,74 | 5,10 | B | Laranja | 30.3052.0002 |
| | 13,11 | 14,75 | 8,20 | 12,74 | 1,74 | 5,10 | C | Marrom | 30.3052.0003 |
| | 14,75 | 17,00 | 9,50 | 12,74 | 1,74 | 5,10 | D | Branca | 30.3052.0004 |
| | 7,20 | 9,10 | 5,60 | 8,33 | 1,74 | 5,10 | F | Verde/Azul | 30.3052.0005 |
| | 7,20 | 9,10 | 5,60 | 8,33 | 1,36 | 1,73 | G | Violeta/Azul | 30.3052.0006 |
| | 9,10 | 10,95 | 5,60 | 9,36 | 1,36 | 1,73 | H | Laranja/Azul | 30.3052.0007 |
| | 10,95 | 13,11 | 9,34 | 11,10 | 1,74 | 5,10 | J | Marrom/Azul | 30.3052.0008 |
| | 16,43 | 19,45 | 12,30 | 14,60 | 2,25 | 5,10 | L | Cinza/Azul | 30.3052.0010 |

TABELA COMPARATIVA

AWG X mm²

| AWG/MCM | 22 | 20 | 18 | 16 | 14 | 12 | 10 | 8 | 6 | 4 | 2 | 1 | 1/0 | 2/0 | 3/0 | 4/0 | 250 | 300 | 350 | 400 | 500 | 600 | 700 | 750 | 800 | 900 | | |
|--------------------------|------|------|------|-----|-----|-----|-----|-----|------|------|------|------|------|------|------|-------|-------|-------|-------|-------|-------|-------|-------|-------|-------|-------|--|--|
| X | | | | | | | | | | | | | | | | | | | | | | | | | | | | |
| SEÇÃO (mm ²) | 0,30 | 0,50 | 0,80 | 1,3 | 2,1 | 3,3 | 5,3 | 8,4 | 13,3 | 21,2 | 33,6 | 42,4 | 53,5 | 67,4 | 85,0 | 107,0 | 127,0 | 152,0 | 177,0 | 203,0 | 253,0 | 304,0 | 355,0 | 380,0 | 405,0 | 456,0 | | |

[Handwritten signatures and marks]

CERTIFICADOS INCESA



Rua Américo Caetano, 81 - Distrito Industrial - Olímpia - SP - CEP 15406-252

PABX (17) 3279-2600 - 0800 770 3228

E-mail: comercial@incesa.com.br

Home page: www.incesa.com.br

CNPJ 64.810.955/0001-97 - Inscr. Est. 487.018.355.110

Handwritten marks: a checkmark, a vertical line, and a signature.

Política do Sistema de Gestão Integrado

Qualidade, Meio Ambiente, Segurança e Saúde no Trabalho.

A **Condumax**, fabricante de fios e cabos elétricos e a **Incesa**, fabricante de componentes elétricos, localizadas em **Olímpia - SP - Brasil**, buscam seus resultados através de:

- Melhoria contínua do Sistema de Gestão Integrado
- Atendimento aos requisitos legais e demais requisitos das partes interessadas
- Priorização da satisfação dos clientes
- Parceria com fornecedores
- Proteção ao meio ambiente
- Compromisso com a eliminação de perigo e a redução de riscos
- Promover condições seguras e saudáveis de trabalho com a consulta e participação dos colaboradores



PARTES INTERESSADAS

SÓCIOS

- Melhor resultado econômico
- Maior geração de valor de forma sustentável
- Fortalecimento da marca

CLIENTES

- Agregar valor no atendimento
- Qualidade
- Entrega
- Sustentabilidade
- Atender às expectativas de relacionamento

COLABORADORES

- Atendimento às expectativas de clima organizacional
- Desenvolvimento profissional

FORNECEDORES

- Benefícios recíprocos gerados através do fornecimento sustentável, com transparência, qualidade e entrega

GOVERNO E ÓRGÃOS REGULAMENTADORES

- Cumprimento dos requisitos legais e das exigências técnicas dos documentos normativos

SOCIEDADE

- Utilização de forma racional dos recursos naturais
- Redução dos riscos e impactos ambientais
- Cuidado com a segurança e saúde de seus colaboradores, prestadores de serviço e comunidade

INSTITUIÇÕES FINANCEIRAS E SEGURADORAS

- Cumprimento dos contratos assumidos
- Adequada gestão dos riscos operacionais
- Transparência na divulgação de informações financeiras e relativas ao andamento dos negócios

CONCORRENTES

- Práticas leais e legais na condução dos negócios

Alta Direção
Revisão 01: 17/03/2021

CONECTORES

Conector | Conector

CONECTOR PERFURANTE

NFC 33 020

Piercing Connector | Conector Perforante

Ideal para conexões isoladas envolvendo fios e cabos nas combinações de Alumínio - Alumínio, Alumínio - Cobre e Cobre - Cobre. Possui porca-fusível para garantir a qualidade da aplicação.

Ideal for isolated connections of wires and cables, in the combinations of Aluminum-Aluminum, Aluminum-Copper, and Copper-Copper. It has a fuse nut in order to guarantee the quality of the application.

Ideal para conexiones aisladas con hilos y cables en las combinaciones de Aluminio - Aluminio, Aluminio - Cobre y Cobre - Cobre. Posee tuerca fusible para garantizar la calidad de la aplicación.

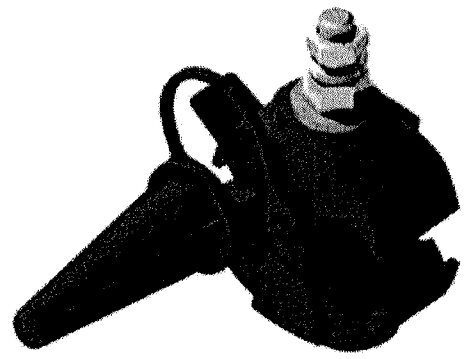
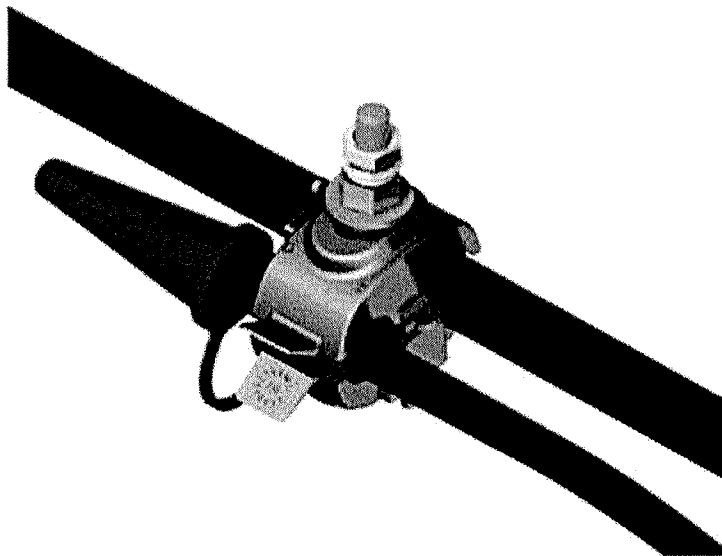

Características: conexão por aperto simultâneo, através de perfuração da isolação.
Characteristics: simultaneous clamping connection through insulation perforation.
Características: conexión por apriete simultáneo, con perforación del aislamiento.

Utilização: baixa tensão.
Use: low voltage.
Utilización: baja tensión.

Material: conector em material polimérico e contatos em cobre estanhado.
Material: connector made of polymeric material and contacts in tinned copper.
Material: conector de material polimérico y contactos de cobre estañado.

Aplicação: conexões elétricas envolvendo fios e cabos de cobre e alumínio nas combinações de Alumínio - Alumínio, Alumínio - Cobre e Cobre - Cobre.
Application: electrical connections involving copper and aluminum wires and cables under the combinations Aluminum - Aluminum, Aluminum - Copper and Copper - Copper.
Aplicación: conexiones eléctricas con hilos y cables de cobre y aluminio en las combinaciones de Aluminio - Aluminio, Aluminio - Cobre y Cobre - Cobre.

Instalação: chave estrela ou boca.
Installation: hex or open end wrenches.
Instalación: llave de estrella o de boca.

Benefícios: porca-fusível que garante o aperto, estanque, permite ligações bimetalicas, não necessita desencapar os condutores, facilmente removível.
Benefits: fuse nut that guarantees clamping, impermeability, allows bimetallic strips, does not require peeling the conductors and it is easily removed.
Beneficios: tuerca fusible que garantiza el apriete, aislamiento, permite conexiones bimetalicas, no es necesario pelar los conductores, puede ser removido fácilmente.

| CÓDIGO CODE CÓDIGO | CONDUTORES (mm²) CONDUCTORS (mm²) CONDUCTORES (mm²) | |
|--------------------------|---|--------------------------------|
| | PRINCIPAL MAIN PRINCIPAL | DERIVAÇÃO TAP DERIVACIÓN |
| 30.3091.0001 | 10 - 70 | 1,5 - 10 |
| 30.3092.0001 | 16 - 120 | 4 - 35 |
| 88162-7 | 25 - 120 | 25 - 120 |

| CONSULTAR OPÇÃO CONSULT OPTION CONSULTAR OPCIÓN |
|---|
| PERFORANTE COM LIMITADOR DE CORRENTE DE 1 A 7 AMPÈRES PIERCING CONNECTOR WITH POWER CONTROLLER FROM 1 TO 7 AMPERES PERFORANTE CON LIMITADOR DE CORRIENTE DE 1 A 7 AMPERIOS |

[Handwritten signature and initials]

NFC 33-020

ABNT NBR 537, NBR 9326, NBR 8094

CONECTOR PERFURANTE PARA RAMAL

Piercing Connector for Junction | Conector Perforante para ramal

Usado em conexões elétricas isoladas em ramais de entrada, é a única solução do mercado que pode ser usada em todos os tipos de condutores, sólidos, flexíveis e extra-flexíveis, em qualquer combinação Alumínio-Alumínio, Alumínio-Cobre e Cobre-Cobre. Fácil aplicação e remoção.

Used in electrical connections for connecting junction box, is the only one solution that can be used with all kind of conductors, solid, flexible and extra-flexible, in any combination Aluminum- Aluminum, Aluminum-Copper and Copper-Copper. Easy application and removal.

Utilizado para conexiones eléctricas es la única solución del mercado que se puede usar con todos los conductores posibles, sólidos, flexibles y extra-flexibles, en cualquier combinación Alumínio-Alumínio, Alumínio-Cobre y Cobre-Cobre. Fácil aplicación y remoción.

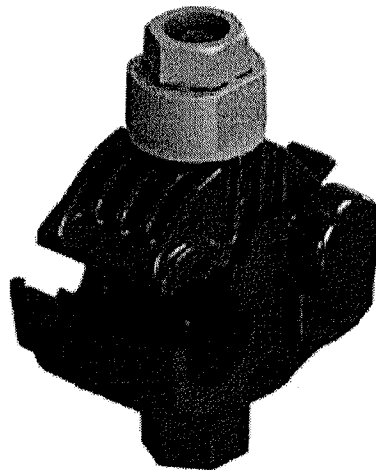

Características: Conexão por aperto simultâneo, através de perfuração da isolação dos condutores.

Characteristics: Connection by simultaneous tightening, through piercing of conductor insulation.

Características: Conexión por apretón simultáneo a través de perforación de aislamiento de los conductores.

Utilização: Ligação de ramais residenciais

Use: Connection of residential junctions on low voltage.

Utilización: Conexión de ramales residenciales en baja tensión

Material: Conector em material polimérico e contatos em cobre estanhado

Material: Connector in reinforced polymeric material, and plaster finishing coat copper.

Material: Conector en material polimérico reforzado y contactos en cobre estañado

Aplicação: Conexões elétricas envolvendo condutores de vários tipos, seja fios, cabos sólidos, flexíveis e extra flexíveis, em alumínio ou cobre, para ligação do ramal do consumidor a rede da concessionária.

Application: electrical connections involving conductors of different stranding classes: wires, solid, flexible, and extra flexible cables, in aluminum or copper, for connections of consumer's junction to the energy utility company.

Aplicación: Conexiones eléctricas envolvendo conectores de diversas clases de acordonamiento: hilos, cables sólidos, flexibles y extra flexibles, en aluminio o cobre, para conexiones de ramal del consumidor a la red del concesionario de energía eléctrica.

Instalação: Chave estrela ou boca

Installation: 13mm combination wrench.

Instalación: Llave estrella o llave boca de 13mm.

Benefícios: Pode ser aplicado em qualquer tipo de condutor, sólido, rígido, flexível e extraflexível. Consegue absorver uma ampla faixa de bitolas de cabos, otimizando sua aplicação e ainda possui grau de Proteção IP 66 (Protegido contra jatos potentes de água e poeira). Permite maior confiabilidade nas conexões eliminando pontos quentes e minimizando em até 10% as perdas de energia, além de possuir sistema limitador de torque, isentando o mal desempenho do conector devido a falhas operacionais de aplicação.

Benefits: Torque limit nut that ensures correct tighten, bimetallic contact, no need to strip conductors, it can be applied in any stranding class, solid, rigid, flexible, and extra flexible at tap, reaching a wide range of cable gauges, allowing greater reliability on the connections, eliminating hot points and connection errors, easily removable from power grid.

Benefícios: Tuercia limitadora de par de fuerzas que garantiza el apretón correcto, contacto bimetalico. No necesita pelar los conductores. Puede ser usado en cualquier clase de acordonamiento de conductores: sólidos, rígidos, flexibles y extra flexibles en la derivación, alcanzando una amplia banda de taseso de cables. Permite mayor confiabilidad en las conexiones eliminando puntos calientes y errores de conexión. Facilmente removible de la red eléctrica.

Handwritten signature and initials.



CERTIFICADO



Certifica que a empresa

INCESA INDÚSTRIA DE COMPONENTES ELÉTRICOS LTDA.

Rua Américo Caetano, 81 - Distrito Industrial
15400-000 Olímpia - SP
Brasil

implementou e mantém um
Sistema de Gestão da Qualidade.

Escopo:

Projeto, desenvolvimento, produção e vendas de componentes elétricos para geração, transmissão e distribuição de energia elétrica.

Através de uma auditoria, documentada em um relatório, foi comprovado que o sistema de gestão cumpre os requisitos da seguinte norma:

ISO 9001 : 2015

| | |
|-------------------------------|-------------|
| Número do certificado | 416282 QM15 |
| Data da certificação original | 12-11-2010 |
| Válido a partir de | 04-07-2021 |
| Válido até | 03-07-2024 |
| Data da certificação | 04-07-2021 |



DQS GmbH

Markus Bleher
Diretor Executivo

Accredited Body: DQS GmbH, August-Schanz-Straße 21, 60433 Frankfurt am Main, Germany
Administrative Office: DQS do Brasil Ltda., Av. Adolfo Pinheiro, 1001 - 3° andar,
04733-100 São Paulo - SP, Brazil

**TRIBUNAL DE CONTAS DA UNIÃO****Consulta Consolidada de Pessoa Jurídica**

Este relatório tem por objetivo apresentar os resultados consolidados de consultas eletrônicas realizadas diretamente nos bancos de dados dos respectivos cadastros. A responsabilidade pela veracidade do resultado da consulta é do Órgão gestor de cada cadastro consultado. A informação relativa à razão social da Pessoa Jurídica é extraída do Cadastro Nacional da Pessoa Jurídica, mantido pela Receita Federal do Brasil.

Consulta realizada em: 14/12/2021 17:25:42

Informações da Pessoa Jurídica:

Razão Social: **DO KESNE MATERIAIS DE CONSTRUCAO EIRELI**
CNPJ: **35.661.731/0001-62**

Resultados da Consulta Eletrônica:

Órgão Gestor: **TCU**
Cadastro: **Licitantes Inidôneos**
Resultado da consulta: **Nada Consta**

Para acessar a certidão original no portal do órgão gestor, clique [AQUI](#).

Órgão Gestor: **CNJ**
Cadastro: **CNIA - Cadastro Nacional de Condenações Cíveis por Ato de Improbidade Administrativa e Inelegibilidade**
Resultado da consulta: **Nada Consta**

Para acessar a certidão original no portal do órgão gestor, clique [AQUI](#).

Órgão Gestor: **Portal da Transparência**
Cadastro: **Cadastro Nacional de Empresas Inidôneas e Suspensas**
Resultado da consulta: **Nada Consta**

Para acessar a certidão original no portal do órgão gestor, clique [AQUI](#).

Órgão Gestor: **Portal da Transparência**
Cadastro: **CNEP - Cadastro Nacional de Empresas Punidas**
Resultado da consulta: **Nada Consta**

Para acessar a certidão original no portal do órgão gestor, clique [AQUI](#).

Obs: A consulta consolidada de pessoa jurídica visa atender aos princípios de simplificação e

[Handwritten signatures and initials]

racionalização de serviços públicos digitais. Fundamento legal: Lei nº 12.965, de 23 de abril de 2014, Lei nº 13.460, de 26 de junho de 2017, Lei nº 13.726, de 8 de outubro de 2018, Decreto nº 8.638 de 15, de janeiro de 2016.

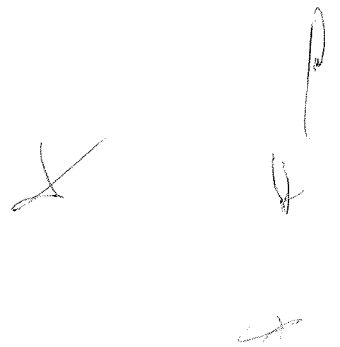
Handwritten marks and signatures at the bottom right of the page, including a large 'X' and several smaller scribbles.

**DO KESNE MATERIAIS DE CONSTRUÇÃO EIRELI
INSTRUMENTO DE CONSTITUIÇÃO**

SALETE KRUG KESNE, brasileira, natural de Marmeleiro, Estado do Paraná, casada sob o regime de comunhão parcial de bens, empresária, portadora da Cédula Identidade nº 6.186.924-7 SESP-PR e CPF nº 900.323.309-87, residente e domiciliado na Avenida Macali, nº 977, Apto. 11, Bairro Ipiranga, em Marmeleiro – PR, CEP: 85.615-000. Resolve constituir uma Empresa Individual de Responsabilidade Limitada - EIRELI, mediante as seguintes cláusulas:

Cláusula 1ª: A empresa girará sob o nome empresarial de: **DO KESNE MATERIAIS DE CONSTRUÇÃO EIRELI** e terá sede e domicílio na Rua João Bednarski, nº 550, Bairro Ipiranga, em Marmeleiro - PR, CEP 85.615-000.

Cláusula 2ª: O capital social será de **R\$ 100.000,00 (trezentos mil reais)** dividido em 100.000 (cem mil) quotas de valor nominal R\$ 1,00 (Um real), integralizadas, neste ato em moeda corrente do País, pelo empresário:

SALETE KRUG KESNE, 100.000 (cem mil) quotas de valor nominal R\$ 1,00 (Um real).

Cláusula 3ª: O objeto social da EIRELI será: Comércio varejista de materiais de construção; Comércio varejista de tintas e materiais para pintura; Comércio varejista de material elétrico; Comércio atacadista de roupas e acessórios para uso profissional e de segurança do trabalho; Comércio varejista de artigos de uso pessoal e doméstico; Comércio varejista de ferragens e ferramentas; Comércio varejista de madeira e artefatos; Comércio varejista de móveis; Comércio varejista de materiais hidráulicos; Comércio atacadista de máquinas e equipamentos para uso industrial partes e peças; Comércio varejista de vidros; Comércio varejista de cal, areia, pedra britada, tijolos e telhas; Comércio varejista de pedras para revestimento; Construção de edifícios; Serviços de pintura de edifícios; Fabricação de estruturas pré-moldadas de concreto armado, em série e sob encomenda; Fabricação de artefatos de cimento para uso na construção; Fabricação de artefatos de fibrocimento para uso na construção; Fabricação de casas pré-moldadas de concreto; Instalação de portas, janelas, tetos, divisórias e armários embutidos; Instalações hidráulicas, sanitárias e de gás; Obras de acabamento em gesso e estuque; Instalação e manutenção elétrica.

Cláusula 4ª: A Eireli iniciará suas atividades em 10 de outubro de 2019 e seu prazo de duração é indeterminado.

Cláusula 5ª: A responsabilidade do titular é restrita ao valor de suas quotas, respondendo ainda pela integralização do capital social.

Cláusula 6ª: A administração da Eireli caberá a titular Sra. **SALETE KRUG KESNE** com os poderes e atribuições de Administradora, autorizada o uso do nome empresarial individualmente, vedado, no entanto, em atividades estranhas ao interesse social ou assumir obrigações seja em favor próprio ou de terceiros bem como onerar ou alienar bens imóveis da Eireli.

§ 1º - Faculta-se a administradora, nos limites de seus poderes, constituir procuradores em nome da Eireli, devendo ser especificado no instrumento de mandato, os atos e operações que poderão praticar e a duração do mandato, que no caso de mandato judicial, poderá ser por prazo indeterminado.

§ 2º - Poderão ser designados administradores não titular, na forma prevista no art.º 1.061 da lei 10.406/2002.

Cláusula 7ª: A titular da Eireli declara, sob as penas da lei, que não participa de nenhuma outra empresa dessa modalidade.

Cláusula 8ª: Ao término de cada exercício social, em 31 de dezembro, a administradora prestará contas justificadas de sua administração, procedendo à elaboração do inventário, do balanço

Salette

CERTIFICO O REGISTRO EM 29/11/2019 15:30 SOB Nº 41600973241.
PROTOCOLO: 197246222 DE 25/11/2019. CÓDIGO DE VERIFICAÇÃO:
11905510740. NIRE: 41600973241.
DO KESNE MATERIAIS DE CONSTRUÇÃO EIRELI



LEANDRO MARCOS RAYSEL BISCAIA
SECRETÁRIO-GERAL
CURITIBA, 29/11/2019
www.empresafacil.pr.gov.br

[Handwritten signature]

DO KESNE MATERIAIS DE CONSTRUÇÃO EIRELI
INSTRUMENTO DE CONSTITUIÇÃO

169_e
2

patrimonial e do balanço de resultado econômico, cabendo ao empresário, na proporção de suas quotas, os lucros ou perdas apurados.

Cláusula 9ª: A Eireli poderá a qualquer tempo, abrir ou fechar filial ou outra dependência, mediante deliberação assinada pelo titular.

Cláusula 10ª: A empresária poderá fixar uma retirada mensal, a título de "Pro- Labore", observadas as disposições regulamentares pertinentes.

Cláusula 11ª: Falecendo ou interditada a titular da Eireli, a empresa continuará suas atividades com os herdeiros, sucessores e o incapaz. Não sendo possível ou inexistindo interesse destes, o valor de seus haveres será apurado e liquidado com base na situação patrimonial da empresa, à data da resolução, verificada em balanço especialmente levantado.

Parágrafo único - O mesmo procedimento será adotado em outros casos em que a Eireli se resolva em relação a seu titular.

Cláusula 12ª: A administradora declara, sob as penas da lei, de que não está impedida de exercer a administração da empresa, por lei especial, ou em virtude de condenação criminal, ou por se encontrar sob os efeitos dela, a pena que vede, ainda que temporariamente, o acesso a cargos públicos; ou por crime falimentar, de prevaricação, peita ou suborno, concussão, peculato, ou contra a economia popular, contra o sistema financeiro nacional, contra normas de defesa da concorrência, contra as relações de consumo, fé pública, ou a propriedade.

Cláusula 13ª: A empresa declara, sob as penas da lei, que se enquadra na condição de Empresa de Pequeno Porte, nos termos da Lei Complementar nº 123, de 14/12/2006.

Cláusula 14ª: Fica eleito o foro de Marmeleiro-PR para o exercício e o cumprimento dos direitos e obrigações resultantes deste contrato.

E, por estar assim justo e contratado, lavra, data e assina, o presente instrumento particular de constituição de Empresa Individual de Responsabilidade Limitada, EIRELI, em 01 (uma) via de igual teor e forma, obrigando-se fielmente por si e seus herdeiros a cumpri-lo em todos os seus termos.

Marmeleiro – PR, 10 de Outubro de 2019.

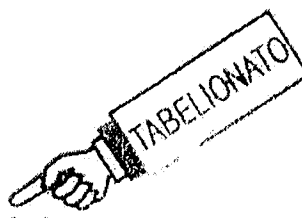
Saete Krug Kesne
SALETE KRUG KESNE

CERTIFICO O REGISTRO EM 29/11/2019 15:30 SOB Nº 41600973241.
PROTOCOLO: 197246222 DE 25/11/2019. CÓDIGO DE VERIFICAÇÃO:
11905510740. NIRE: 41600973241.
DO KESNE MATERIAIS DE CONSTRUÇÃO EIRELI



LEANDRO MARCOS RAYSEL BISCAIA
SECRETÁRIO-GERAL
CURITIBA, 29/11/2019
www.empresafacil.pr.gov.br

MARMELEIRO-PR



TABELIONATO DE NOTAS E PROTESTO DE TÍTULOS DE MARMELEIRO-PR
Rua Laurindo Crestani, 409 - sala 01 - Centro - CEP: 85615-000. Fone: (46) 3525-1177
Márcia Sirlai Dangui - Agente Delegada

Selo nº MxJrq.5Rokq.7D7Ew, Controle: quqkh.jvKpp
Consulte esse selo em <http://funaipen.com.br>

Reconheço por VERDADEIRO a assinatura de SALETE KRUG KESNE
"0043". Dou fé. Marmeleiro-PR, 28 de novembro de 2019.
Em Teste da Verdade.

Giovani Dangui Girardello

GIOVANI DANGUI GIRARDELLO
Escrevente Substituto



Giovani Dangui Girardello
Escrevente Substituto

CERTIFICO O REGISTRO EM 29/11/2019 15:30 SOB Nº 41600973241.
PROTOCOLO: 197246222 DE 25/11/2019. CÓDIGO DE VERIFICAÇÃO:
11905510740. NIRE: 41600973241.
DO KESNE MATERIAIS DE CONSTRUÇÃO EIRELI



LEANDRO MARCOS RAYSEL BISCAIA
SECRETÁRIO-GERAL
CURITIBA, 29/11/2019
www.empresafacil.pr.gov.br

Handwritten initials and marks



TRIBUNAL DE JUSTIÇA DO ESTADO DO PARANÁ
Secretaria do Ofício Distribuidor e Anexos de MARMELEIRO

CERTIDÃO DE DISTRIBUIÇÃO – FINS GERAIS – CÍVEIS – ESPECÍFICA - NEGATIVA

Certifico que revendo os livros, sistemas e arquivos de distribuição CÍVEIS, ESPECIFICAMENTE: FALÊNCIA, CONCORDATA, RECUPERAÇÃO JUDICIAL, RECUPERAÇÃO EXTRAJUDICIAL, desta Secretaria, verifiquei NÃO CONSTAR nenhum registro contra:

Do Kesne Materiais de Construção Eireli
CNPJ: 35.661.731/0001-62
Local da Sede:

Orientações:

Esta certidão NÃO APONTA ordinariamente os processos em que a pessoa cujo nome pesquisado figura como Autor(a). São apontados os feitos em tramitação cadastrados no Sistema Informatizado referente à comarca de MARMELEIRO Não existe qualquer conexão com qualquer outra base de dados de instituição pública ou com a Receita Federal que verifique a identidade do NOME/RAZÃO SOCIAL com o CPF/CNPJ. A conferência dos dados pessoais fornecidos pelo pesquisado é de responsabilidade exclusiva do destinatário da certidão.
A certidão em nome de pessoa jurídica considera os processos referentes à matriz e às filiais.
Considera-se NEGATIVA a certidão que aponta somente homônimos não qualificados, nos termos do art. 8º, §2º da Resolução CNJ 121/2010.
A presente certidão menciona somente o registro de distribuição, para dados complementares do procedimento, deve-se dirigir até a Secretaria para onde foi distribuído e solicitar uma CERTIDÃO DE OBJETO E PÉ.
A Busca de MICROEMPREENDEDOR INDIVIDUAL e EMPRESÁRIO INDIVIDUAL abrange também a pessoa física

MARMELEIRO, 1 de Dezembro de 2021



Douglas Eduardo Barbieri Scopel
Distribuidor

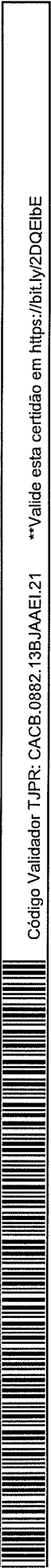

Código Validador TJPR: CACB.0882.13BJAAEI.21
**Valide esta certidão em <https://bit.ly/2DQEIbE>

[Handwritten signatures and initials]



REPÚBLICA FEDERATIVA DO BRASIL

CADASTRO NACIONAL DA PESSOA JURÍDICA

| | | |
|--|---|---------------------------------------|
| NÚMERO DE INSCRIÇÃO 35.661.731/0001-62 MATRIZ | COMPROVANTE DE INSCRIÇÃO E DE SITUAÇÃO CADASTRAL | DATA DE ABERTURA 29/11/2019 |
|--|---|---------------------------------------|

| |
|--|
| NOME EMPRESARIAL DO KESNE MATERIAIS DE CONSTRUCAO EIRELI |
|--|

| | |
|--|---------------------|
| TÍTULO DO ESTABELECIMENTO (NOME DE FANTASIA) MARMELEIRO ARTEFATOS DE CIMENTO | PORTE EPP |
|--|---------------------|

| |
|---|
| CÓDIGO E DESCRIÇÃO DA ATIVIDADE ECONÔMICA PRINCIPAL 47.44-0-99 - Comércio varejista de materiais de construção em geral |
|---|

| |
|--|
| CÓDIGO E DESCRIÇÃO DAS ATIVIDADES ECONÔMICAS SECUNDÁRIAS 23.30-3-01 - Fabricação de estruturas pré-moldadas de concreto armado, em série e sob encomenda 23.30-3-02 - Fabricação de artefatos de cimento para uso na construção 23.30-3-03 - Fabricação de artefatos de fibrocimento para uso na construção 23.30-3-04 - Fabricação de casas pré-moldadas de concreto 41.20-4-00 - Construção de edifícios 43.21-5-00 - Instalação e manutenção elétrica 43.22-3-01 - Instalações hidráulicas, sanitárias e de gás 43.30-4-02 - Instalação de portas, janelas, tetos, divisórias e armários embutidos de qualquer material 43.30-4-03 - Obras de acabamento em gesso e estuque 43.30-4-04 - Serviços de pintura de edifícios em geral 46.42-7-02 - Comércio atacadista de roupas e acessórios para uso profissional e de segurança do trabalho 46.63-0-00 - Comércio atacadista de Máquinas e equipamentos para uso industrial; partes e peças 47.41-5-00 - Comércio varejista de tintas e materiais para pintura 47.42-3-00 - Comércio varejista de material elétrico 47.43-1-00 - Comércio varejista de vidros 47.44-0-01 - Comércio varejista de ferragens e ferramentas 47.44-0-02 - Comércio varejista de madeira e artefatos 47.44-0-03 - Comércio varejista de materiais hidráulicos 47.44-0-04 - Comércio varejista de cal, areia, pedra britada, tijolos e telhas 47.44-0-06 - Comércio varejista de pedras para revestimento |
|--|

| |
|--|
| CÓDIGO E DESCRIÇÃO DA NATUREZA JURÍDICA 230-5 - Empresa Individual de Responsabilidade Limitada (de Natureza Empresária) |
|--|

| | | |
|---------------------------------------|----------------------|-----------------------------|
| LOGRADOURO R JOAO BEDNARSKI | NÚMERO 550 | COMPLEMENTO ***** |
|---------------------------------------|----------------------|-----------------------------|

| | | | |
|--------------------------|------------------------------------|--------------------------------|-----------------|
| CEP 85.615-000 | BAIRRO/DISTRITO IPIRANGA | MUNICÍPIO MARMELEIRO | UF PR |
|--------------------------|------------------------------------|--------------------------------|-----------------|

| | |
|---|-----------------------------------|
| ENDEREÇO ELETRÔNICO MARMELEIROARTEFATOS@HOTMAIL.COM | TELEFONE (46) 3525-2804 |
|---|-----------------------------------|

| |
|---|
| ENTE FEDERATIVO RESPONSÁVEL (EFR) ***** |
|---|

| | |
|------------------------------------|---|
| SITUAÇÃO CADASTRAL ATIVA | DATA DA SITUAÇÃO CADASTRAL 29/11/2019 |
|------------------------------------|---|

| |
|------------------------------|
| MOTIVO DE SITUAÇÃO CADASTRAL |
|------------------------------|

| | |
|-----------------------------------|---|
| SITUAÇÃO ESPECIAL ***** | DATA DA SITUAÇÃO ESPECIAL ***** |
|-----------------------------------|---|

Aprovado pela Instrução Normativa RFB nº 1.863, de 27 de dezembro de 2018.

Emitido no dia **01/12/2021** às **14:47:01** (data e hora de Brasília).

Página: **1/2**

|  REPÚBLICA FEDERATIVA DO BRASIL | | | |
|--|---|--|------------------------|
| CADASTRO NACIONAL DA PESSOA JURÍDICA | | | |
| NÚMERO DE INSCRIÇÃO 35.661.731/0001-62 MATRIZ | COMPROVANTE DE INSCRIÇÃO E DE SITUAÇÃO CADASTRAL | DATA DE ABERTURA 29/11/2019 | |
| NOME EMPRESARIAL DO KESNE MATERIAIS DE CONSTRUCAO EIRELI | | | |
| CÓDIGO E DESCRIÇÃO DAS ATIVIDADES ECONÔMICAS SECUNDÁRIAS 47.54-7-01 - Comércio varejista de móveis 47.59-8-99 - Comércio varejista de outros artigos de uso pessoal e doméstico não especificados anteriormente | | | |
| CÓDIGO E DESCRIÇÃO DA NATUREZA JURÍDICA 230-5 - Empresa Individual de Responsabilidade Limitada (de Natureza Empresári | | | |
| LOGRADOURO R JOAO BEDNARSKI | NÚMERO 550 | COMPLEMENTO ***** | |
| CEP 85.615-000 | BARRO/DISTRITO IPIRANGA | MUNICÍPIO MARMELEIRO | UF PR |
| ENDEREÇO ELETRÔNICO MARMELEIROARTEFATOS@HOTMAIL.COM | | TELEFONE (46) 3525-2804 | |
| ENTE FEDERATIVO RESPONSÁVEL (EFR) ***** | | | |
| SITUAÇÃO CADASTRAL ATIVA | | DATA DA SITUAÇÃO CADASTRAL 29/11/2019 | |
| MOTIVO DE SITUAÇÃO CADASTRAL | | | |
| SITUAÇÃO ESPECIAL ***** | | DATA DA SITUAÇÃO ESPECIAL ***** | |

Aprovado pela Instrução Normativa RFB nº 1.863, de 27 de dezembro de 2018.

Emitido no dia **01/12/2021** às **14:47:01** (data e hora de Brasília).

Página: **2/2**



ESTADO DO PARANÁ
PREFEITURA MUNICIPAL DE
MARMELEIRO
DIVISÃO DE CADASTRO E
TRIBUTAÇÃO

Empresa ►► Fácil

INSCRIÇÃO MUNICIPAL

Número: 3248-0

Nome Fantasia: MARMELEIRO ARTEFATOS DE CIMENTO

Razão Social: DO KESNE MATERIAIS DE CONSTRUÇÃO EIRELI

CNPJ: 35.661.731/0001-62

Atividade Principal: 4744-0/99 - Comércio varejista de materiais de construção em geral

Atividade(s) Secundária(s): 4741-5/00 - Comércio varejista de tintas e materiais para pintura, 4744-0/03 - Comércio varejista de materiais hidráulicos, 4759-8/99 - Comércio varejista de outros artigos de uso pessoal e doméstico não especificados anteriormente, 4754-7/01 - Comércio varejista de móveis, 4742-3/00 - Comércio varejista de material elétrico, 4330-4/04 - Serviços de pintura de edifícios em geral, 4330-4/02 - Instalação de portas, janelas, tetos, divisórias e armários embutidos de qualquer material, 2330-3/02 - Fabricação de artefatos de cimento para uso na construção, 2330-3/03 - Fabricação de artefatos de fibrocimento para uso na construção, 4330-4/03 - Obras de acabamento em gesso e estuque, 2330-3/01 - Fabricação de estruturas pré-moldadas de concreto armado, em série e sob encomenda, 4322-3/01 - Instalações hidráulicas, sanitárias e de gás, 4120-4/00 - Construção de edifícios, 4642-7/02 - Comércio atacadista de roupas e acessórios para uso profissional e de segurança do trabalho, 4744-0/06 - Comércio varejista de pedras para revestimento, 4321-5/00 - Instalação e manutenção elétrica, 4744-0/01 - Comércio varejista de ferragens e ferramentas, 4663-0/00 - Comércio atacadista de máquinas e equipamentos para uso industrial; partes e peças, 2330-3/04 - Fabricação de casas pré-moldadas de concreto, 4744-0/02 - Comércio varejista de madeira e artefatos, 4743-1/00 - Comércio varejista de vidros, 4744-0/04 - Comércio varejista de cal, areia, pedra britada, tijolos e telhas

Município: Marmeleiro **Endereço:** RUA JOÃO BEDNARSKI, 550, IPIRANGA

CEP: 85615000

Local e data: Marmeleiro, quinta, 30 de abril de 2020

ANA PAULA RHODEN
Divisão de Cadastro e Tributação

Código de Autenticidade: **20QPEDXMLZ**

EMITIDO ELETRONICAMENTE PELO EMPRESA FÁCIL PARANÁ

Esse documento deverá permanecer exposto em local visível no estabelecimento empresarial

[Handwritten signatures and initials]



MINISTÉRIO DA FAZENDA
Secretaria da Receita Federal do Brasil
Procuradoria-Geral da Fazenda Nacional

**CERTIDÃO NEGATIVA DE DÉBITOS RELATIVOS AOS TRIBUTOS FEDERAIS E À DÍVIDA
ATIVA DA UNIÃO**

Nome: DO KESNE MATERIAIS DE CONSTRUCAO EIRELI
CNPJ: 35.661.731/0001-62

Ressalvado o direito de a Fazenda Nacional cobrar e inscrever quaisquer dívidas de responsabilidade do sujeito passivo acima identificado que vierem a ser apuradas, é certificado que não constam pendências em seu nome, relativas a créditos tributários administrados pela Secretaria da Receita Federal do Brasil (RFB) e a inscrições em Dívida Ativa da União (DAU) junto à Procuradoria-Geral da Fazenda Nacional (PGFN).

Esta certidão é válida para o estabelecimento matriz e suas filiais e, no caso de ente federativo, para todos os órgãos e fundos públicos da administração direta a ele vinculados. Refere-se à situação do sujeito passivo no âmbito da RFB e da PGFN e abrange inclusive as contribuições sociais previstas nas alíneas 'a' a 'd' do parágrafo único do art. 11 da Lei nº 8.212, de 24 de julho de 1991.

A aceitação desta certidão está condicionada à verificação de sua autenticidade na Internet, nos endereços <<http://rfb.gov.br>> ou <<http://www.pgfn.gov.br>>.

Certidão emitida gratuitamente com base na Portaria Conjunta RFB/PGFN nº 1.751, de 2/10/2014.

Emitida às 11:48:38 do dia 24/08/2021 <hora e data de Brasília>.

Válida até 20/02/2022.

Código de controle da certidão: **9947.C3C2.C2B4.B226**

Qualquer rasura ou emenda invalidará este documento.

[Handwritten signatures and initials]



Estado do Paraná
Secretaria de Estado da Fazenda
Receita Estadual do Paraná

Certidão Negativa
de Débitos Tributários e de Dívida Ativa Estadual
Nº 025578026-80

Certidão fornecida para o CNPJ/MF: 35.661.731/0001-62
Nome: **DO KESNE MATERIAIS DE CONSTRUCAO EIRELI**

Ressalvado o direito da Fazenda Pública Estadual inscrever e cobrar débitos ainda não registrados ou que venham a ser apurados, certificamos que, verificando os registros da Secretaria de Estado da Fazenda, constatamos não existir pendências em nome do contribuinte acima identificado, nesta data.

Obs.: Esta Certidão engloba todos os estabelecimentos da empresa e refere-se a débitos de natureza tributária e não tributária, bem como ao descumprimento de obrigações tributárias acessórias.

Válida até 31/03/2022 - Fornecimento Gratuito

A autenticidade desta certidão deverá ser confirmada via Internet
www.fazenda.pr.gov.br

Handwritten signatures and initials in the bottom right corner.

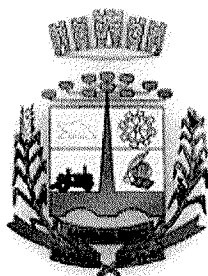

Prefeitura do Município de Marmeleiro - PR

Av. Macali, 255 - CEP 85615-000 - Telefone (46) 3525-8100

CNPJ 76.205.665/0001-01 - www.marmeleiro.pr.gov.br

CERTIDÃO NEGATIVA DE DÉBITOS N° 4645/ 2021

NOME.....: DO KESNE MATERIAIS DE CONSTRUÇÃO EIRELI
CPF/CNPJ.....: 35.661.731/0001-62
CAD. MUNICIPAL: 3248-0
ENDEREÇO.....: RUA JOAO BEDNARSKI N°: 550
COMPLEMENTO...:
BAIRRO.....: IPIRANGA
CIDADE.....: MARMELEIRO UF: PR

SITUAÇÃO CADASTRO: Ativo

ATIVIDADE (S):

Comércio varejista de materiais de construção em geral
Comércio varejista de móveis
Comércio varejista de outros artigos de uso doméstico não especificados anteriormente

FINALIDADE.....: CADASTRO E LICITAÇÃO
DATA DE VALIDADE.: 30/01/2022

CERTIFICAMOS, REVENDO O CADASTRO MOBILIÁRIO DESTA MUNICÍPIO, QUE ATÉ A PRESENTE DATA NÃO CONSTAM DÉBITOS TRIBUTÁRIOS RELATIVO AO CADASTRO ACIMA DESCRITO.

FICA RESSALVADO O DIREITO DA FAZENDA PÚBLICA MUNICIPAL DE COBRAR QUAISQUER DÉBITOS POSTERIORMENTE CONSTATADOS, MESMO REFERENTE AO PERÍODO NESTA CERTIDÃO COMPREENDIDO.

A PRESENTE CERTIDÃO ESTÁ CONDICIONADA A VERIFICAÇÃO DE SUA AUTENTICIDADE JUNTO AO SÍTIO DO MUNICÍPIO NO ENDEREÇO:
<<http://cidadao.marmeleiro.pr.gov.br:8080/cidadao>> OU ATRAVÉS DO QR CODE, UTILIZANDO OS DADOS ABAIXO.

ANO DA CERTIDÃO.....: 2021
NÚMERO DA CERTIDÃO.....: 4645
CÓDIGO DE AUTENTICIDADE DA CERTIDÃO: 175163509175163



CERTIDÃO EMITIDA ELETRÔNICAMENTE VIA INTERNET EM 01/12/2021.

Handwritten signatures and initials at the bottom right of the page.

Voltar

Imprimir

**Certificado de Regularidade
do FGTS - CRF****Inscrição:** 35.661.731/0001-62**Razão**

DO KESNE MATERIAIS DE CONSTRUCAO EIRELI

Social:**Endereço:**RUA JOAO BEDNARSKI 550 / IPIRANGA / MARMELEIRO / PR /
85615-000

A Caixa Econômica Federal, no uso da atribuição que lhe confere o Art. 7, da Lei 8.036, de 11 de maio de 1990, certifica que, nesta data, a empresa acima identificada encontra-se em situação regular perante o Fundo de Garantia do Tempo de Serviço - FGTS.

O presente Certificado não servirá de prova contra cobrança de quaisquer débitos referentes a contribuições e/ou encargos devidos, decorrentes das obrigações com o FGTS.

Validade: 16/11/2021 a 15/12/2021**Certificação Número:** 2021111601535181758788

Informação obtida em 01/12/2021 15:04:51

A utilização deste Certificado para os fins previstos em Lei esta condicionada a verificação de autenticidade no site da Caixa:
www.caixa.gov.br



PODER JUDICIÁRIO
JUSTIÇA DO TRABALHO

CERTIDÃO NEGATIVA DE DÉBITOS TRABALHISTAS

Nome: DO KESNE MATERIAIS DE CONSTRUCAO EIRELI (MATRIZ E FILIAIS)
CNPJ: 35.661.731/0001-62
Certidão nº: 55505660/2021
Expedição: 01/12/2021, às 15:07:17
Validade: 29/05/2022 - 180 (cento e oitenta) dias, contados da data de sua expedição.

Certifica-se que **DO KESNE MATERIAIS DE CONSTRUCAO EIRELI (MATRIZ E FILIAIS)**, inscrito(a) no CNPJ sob o nº **35.661.731/0001-62**, **NÃO CONSTA** do Banco Nacional de Devedores Trabalhistas.

Certidão emitida com base no art. 642-A da Consolidação das Leis do Trabalho, acrescentado pela Lei nº 12.440, de 7 de julho de 2011, e na Resolução Administrativa nº 1470/2011 do Tribunal Superior do Trabalho, de 24 de agosto de 2011.

Os dados constantes desta Certidão são de responsabilidade dos Tribunais do Trabalho e estão atualizados até 2 (dois) dias anteriores à data da sua expedição.

No caso de pessoa jurídica, a Certidão atesta a empresa em relação a todos os seus estabelecimentos, agências ou filiais.

A aceitação desta certidão condiciona-se à verificação de sua autenticidade no portal do Tribunal Superior do Trabalho na Internet (<http://www.tst.jus.br>).

Certidão emitida gratuitamente.

INFORMAÇÃO IMPORTANTE

Do Banco Nacional de Devedores Trabalhistas constam os dados necessários à identificação das pessoas naturais e jurídicas inadimplentes perante a Justiça do Trabalho quanto às obrigações estabelecidas em sentença condenatória transitada em julgado ou em acordos judiciais trabalhistas, inclusive no concernente aos recolhimentos previdenciários, a honorários, a custas, a emolumentos ou a recolhimentos determinados em lei; ou decorrentes de execução de acordos firmados perante o Ministério Público do Trabalho ou Comissão de Conciliação Prévia.



EDITAL DE PREGÃO Nº 138/2021
 PROCESSO ADMINISTRATIVO Nº 219/2021
 MODALIDADE: PREGÃO ELETRÔNICO
 TIPO: MENOR PREÇO UNITÁRIO POR ITEM

OBJETO: contratação de empresa para fornecimento de materiais elétricos para manutenção da iluminação pública, atendendo as necessidades do Departamento de Urbanismo

ANEXO III

MODELO DE DECLARAÇÃO UNIFICADA
 (papel timbrado da licitante)

À pregoeira e equipe de apoio

Pelo presente instrumento, a empresa Do Kesne Materiais de Construção Eireli, CNPJ nº 35.661.731/0001-62, com sede na Rua João Bedenarski, 550, Ipiranga, através de seu representante legal infra-assinado, que:

- 1) Declaramos, para os fins do disposto no inciso V do art. 27 da Lei n.º 8.666/93, acrescido pela Lei n.º 9.854/99, que não empregamos menores de 18 (dezoito) anos em trabalho noturno, perigoso ou insalubre e não empregamos menores de 16 (dezesesseis) anos. Ressalva ainda, que, caso empregue menores na condição de aprendiz (a partir de 14 anos, deverá informar tal situação no mesmo documento).
- 2) Declaramos, sob as penas da lei, que a empresa não foi declarada inidônea para licitar ou contratar com a Administração Pública.
- 3) Declaramos para os devidos fins de direito, na qualidade de Proponente dos procedimentos licitatórios, instaurados por este Município, que o(a) responsável legal da empresa é o(a) Sr.(a) Salete Krug Kesne, Portador(a) do RG sob nº 6186924-7 e CPFº 900.323.309-87, cuja função/cargo é Administrador (sócio administrador/procurador/diretor/etc.), responsável pela assinatura da Ata de Registro de Preços.
- 4) Declaramos para os devidos fins que NENHUM sócio desta empresa exerce cargo ou função pública impeditiva de relacionamento comercial com a Administração Pública.
- 5) Declaramos de que a empresa não contratará empregados com incompatibilidade com as autoridades contratantes ou ocupantes de cargos de direção ou de assessoramento até o terceiro grau, na forma da Súmula Vinculante nº 013 do STF (Supremo Tribunal Federal).
- 6) Declaramos para os devidos fins que em caso de qualquer comunicação futura referente a este processo licitatório, bem como em caso de eventual contratação, concordo que a Ata de Registro de Preços seja encaminhada para o seguinte endereço:
 E-mail: marmeleiroartefatos@hotmail.com
 Telefone: (46) 3525-2804
- 7) Caso altere o citado e-mail ou telefone comprometo-me em protocolizar pedido de alteração junto ao Sistema de Protocolo deste Município, sob pena de ser considerado como intimado nos dados anteriormente fornecidos.
- 8) Nomeamos e constituímos o senhor(a) Elison Junior Do Kesne, portador(a) do CPF/MF sob n.º 010.338.729-38, para ser o(a) responsável para acompanhar a execução da Ata de Registro de Preços, referente ao Pregão Eletrônico n.º 138/2021 e todos os atos necessários ao cumprimento das obrigações contidas no instrumento convocatório, seus Anexos e na Ata de Registro de Preços/Contrato.

Marmeleiro, 07 de Dezembro de 2021.

DO MUNICÍPIO DE CONSTRUÇÃO
 CNPJ 35.661.731/0001-62

Salete Krug Kesne
 Administrador

📍 Avenida Macali, 977
 Ipiranga - Marmeleiro - PR
 CEP 85.615-000

☎ 46 3525-2804
 ☎ 46 98413-8433

📧 marmeleiro.artefatos
 📧 marmeleiroartefatos@hotmail.com





MARMELEIRO
ARTEFATOS DE CIMENTO

EDITAL DE PREGÃO Nº 138/2021
PROCESSO ADMINISTRATIVO Nº 219/2021
MODALIDADE: PREGÃO ELETRÔNICO
TIPO: MENOR PREÇO UNITÁRIO POR ITEM

OBJETO: contratação de empresa para fornecimento de materiais elétricos para manutenção da iluminação pública, atendendo as necessidades do Departamento de Urbanismo

ANEXO IV

MODELO PADRÃO DE DECLARAÇÃO DE ENQUADRAMENTO – ME/EPP
(papel timbrado da licitante)

Pelo presente instrumento, a empresa Do Kesne Materiais de Construção, CNPJ nº 35.661.731/0001-62, com sede na Rua João Bedenarski, 550, Ipiranga, através de seu representante legal infra-assinado, declara, sob as penas do artigo 299 do Código Penal, que se enquadra na situação de microempresa, empresa de pequeno porte ou cooperativa, nos termos da Lei Complementar nº 123/06, alterada pela Lei Complementar nº 147/14, bem assim que inexistem fatos supervenientes que conduzam ao seu desenquadramento desta situação.

Marmeleiro, 07 de Dezembro de 2021.

Do Kesne Materiais de Construção
CNPJ 35.661.731/0001-62

Salete Krug Kesne
Salete Krug Kesne
Administrador

📍 Avenida Macal, 977
Ipiranga - Marmeleiro - PR
CEP 85.615-000

☎ 46 3525-2804
☎ 46 98413-8433

✉ marmeleiro.artefatos
✉ marmeleiroartefatos@hotmail.com



Handwritten mark

Handwritten mark

Handwritten mark



Governo do Estado do Paraná
Secretaria da Micro e Pequena Empresa
Junta Comercial do Estado do Paraná



CERTIDÃO SIMPLIFICADA

Sistema Nacional de Registro de Empresas Mercantis - SINREM

Certificamos que as informações abaixo constam dos documentos arquivados
nesta Junta Comercial e são vigentes na data da sua expedição.

| | | | | |
|--|------------------------------|---|--|--|
| Nome Empresarial: DO KESNE MATERIAIS DE CONSTRUÇÃO EIRELI | | | Protocolo: PRC2109407294 | |
| Natureza Jurídica: Empresa Individual de Responsabilidade Limitada (de Natureza Empresária) | | | | |
| NIRE (Sede) 41600973241 | CNPJ 35.661.731/0001-62 | Arquivamento do Ato Constitutivo 29/11/2019 | Início de Atividade 10/10/2019 | |
| Endereço Completo Rua JOÃO BEDNARSKI, N° 550, IPIRANGA - Marmeleiro/PR - CEP 85615-000 | | | | |
| Objeto Comércio varejista de materiais de construção; Comércio varejista de tintas e materiais para pintura; Comércio varejista de material elétrico; Comércio atacadista de roupas e acessórios para uso profissional e de segurança do trabalho; Comércio varejista de artigos de uso pessoal e doméstico; Comércio varejista de ferragens e ferramentas; Comércio varejista de madeira e artefatos; Comércio varejista de móveis; Comércio varejista de materiais hidráulicos; Comércio atacadista de máquinas e equipamentos para uso industrial partes e peças; Comércio varejista de vidros; Comércio varejista de cal, areia, pedra britada, tijolos e telhas; Comércio varejista de pedras para revestimento; Construção de edifícios; Serviços de pintura de edifícios; Fabricação de estruturas pré-moldadas de concreto armado, em série e sob encomenda; Fabricação de artefatos de cimento para uso na construção; Fabricação de artefatos de fibrocimento para uso na construção; Fabricação de casas pré-moldadas de concreto; Instalação de portas, janelas, tetos, divisórias e armários embutidos; Instalações hidráulicas, sanitárias e de gás; Obras de acabamento em gesso e estuque; Instalação e manutenção elétrica. | | | | |
| Capital R\$ 100.000,00 (cem mil reais) Capital Integralizado R\$ 100.000,00 (cem mil reais) | | Porte EPP (Empresa de Pequeno Porte) | Prazo de Duração Indeterminado | |
| Titular Nome SALETE KRUG KESNE | CPF 900.323.309-87 | Administrador S | Início do Mandato 10/10/2019 | Término do Mandato Indeterminado |
| Dados do Administrador Nome SALETE KRUG KESNE | CPF 900.323.309-87 | Início do Mandato 10/10/2019 | Término do Mandato Indeterminado | |
| Último Arquivamento Data 29/11/2019 | Número 20197246222 | Ato/eventos 091 / 316 - ENQUADRAMENTO DE EMPRESA DE PEQUENO PORTE | | Situação ATIVA Status SEM STATUS |

Esta certidão foi emitida automaticamente em 02/12/2021, às 08:24:23 (horário de Brasília).
Se Impressa, verificar sua autenticidade no <https://www.empresafacil.pr.gov.br>, com o código NGEXNJVS.



PRC2109407294

LEANDRO MARCOS RAYSEL BISCAIA
Secretário Geral



Ministério da Economia
Secretaria Especial de Desburocratização, Gestão e Governo Digital
Secretaria de Gestão

Sistema de Cadastramento Unificado de Fornecedores - SICAF

Declaração

Declaramos para os fins previstos na Lei nº 8.666, de 1993, conforme documentação registrada no SICAF, que a situação do fornecedor no momento é a seguinte:

Dados do Fornecedor

CNPJ: 01.276.119/0001-54 DUNS®: 951365915
Razão Social: JV COMERCIO DE MATERIAIS ELETRICOS E DECORACOES LTDA
Nome Fantasia: CASA DA ELETRICIDADE
Situação do Fornecedor: Credenciado Data de Vencimento do Cadastro: 21/06/2022
Natureza Jurídica: SOCIEDADE EMPRESÁRIA LIMITADA
MEI: Não
Porte da Empresa: Empresa de Pequeno

Ocorrências e Impedimentos

Ocorrência: Nada Consta
Impedimento de Licitar: Nada Consta
Ocorrências Impeditivas indiretas: Nada Consta
Vínculo com "Serviço Público": Nada Consta

Níveis cadastrados:

Documento(s) assinalado(s) com "*" está(ão) com prazo(s) vencido(s).
Fornecedor possui alguma pendência no Nível de Cadastramento indicado. Verifique mais informações sobre pendências nas funcionalidades de consulta.

I - Credenciamento

II - Habilitação Jurídica

III - Regularidade Fiscal e Trabalhista Federal

| | | |
|---|-----------|------------|
| Receita Federal e PGFN | Validade: | 25/01/2022 |
| FGTS | Validade: | 24/12/2021 |
| Trabalhista (http://www.tst.jus.br/certidao) | Validade: | 09/01/2022 |

IV - Regularidade Fiscal Estadual/Distrital e Municipal (Possui Pendência)

| | | |
|----------------------------|-----------|----------------|
| Receita Estadual/Distrital | Validade: | 31/08/2021 (*) |
| Receita Municipal | Validade: | 25/01/2022 |

V - Qualificação Técnica

VI - Qualificação Econômico-Financeira

Validade: 30/04/2022

Emitido em: 14/12/2021 10:55

CPF: 081.614.569-50 Nome: THAIS VERGINIO BIAVA

Ass: _____

1 de 1

**TRIBUNAL DE CONTAS DA UNIÃO****Consulta Consolidada de Pessoa Jurídica**

Este relatório tem por objetivo apresentar os resultados consolidados de consultas eletrônicas realizadas diretamente nos bancos de dados dos respectivos cadastros. A responsabilidade pela veracidade do resultado da consulta é do Órgão gestor de cada cadastro consultado. A informação relativa à razão social da Pessoa Jurídica é extraída do Cadastro Nacional da Pessoa Jurídica, mantido pela Receita Federal do Brasil.

Consulta realizada em: 14/12/2021 11:55:14

Informações da Pessoa Jurídica:

Razão Social: **JV COMERCIO DE MATERIAIS ELETRICOS E DECORACOES LTDA**
CNPJ: **01.276.119/0001-54**

Resultados da Consulta Eletrônica:

Órgão Gestor: **TCU**
Cadastro: **Licitantes Inidôneos**
Resultado da consulta: **Nada Consta**

Para acessar a certidão original no portal do órgão gestor, clique [AQUI](#).

Órgão Gestor: **CNJ**
Cadastro: **CNIA - Cadastro Nacional de Condenações Cíveis por Ato de Improbidade Administrativa e Inelegibilidade**
Resultado da consulta: **Nada Consta**

Para acessar a certidão original no portal do órgão gestor, clique [AQUI](#).

Órgão Gestor: **Portal da Transparência**
Cadastro: **Cadastro Nacional de Empresas Inidôneas e Suspensas**
Resultado da consulta: **Nada Consta**

Para acessar a certidão original no portal do órgão gestor, clique [AQUI](#).

Órgão Gestor: **Portal da Transparência**
Cadastro: **CNEP - Cadastro Nacional de Empresas Punidas**
Resultado da consulta: **Nada Consta**

Para acessar a certidão original no portal do órgão gestor, clique [AQUI](#).

[Handwritten signatures and initials]

Obs: A consulta consolidada de pessoa jurídica visa atender aos princípios de simplificação e racionalização de serviços públicos digitais. Fundamento legal: Lei nº 12.965, de 23 de abril de 2014, Lei nº 13.460, de 26 de junho de 2017, Lei nº 13.726, de 8 de outubro de 2018, Decreto nº 8.638 de 15, de janeiro de 2016.

Handwritten marks and signatures in the bottom right corner, including a large 'P' and other illegible scribbles.



TRIBUNAL DE CONTAS DA UNIÃO

CERTIDÃO NEGATIVA

DE

LICITANTES INIDÔNEOS

Nome completo: **JV COMERCIO DE MATERIAIS ELETRICOS E DECORACOES LTDA**

CPF/CNPJ: **01.276.119/0001-54**

O Tribunal de Contas da União CERTIFICA que, na presente data, o (a) requerente acima identificado(a) NÃO CONSTA da relação de responsáveis inidôneos para participar de licitação na administração pública federal, por decisão deste Tribunal, nos termos do art. 46 da Lei nº 8.443/92 (Lei Orgânica do TCU).

Não constam da relação consultada para emissão desta certidão os responsáveis ainda não notificados do teor dos acórdãos condenatórios, aqueles cujas condenações tenham tido seu prazo de vigência expirado, bem como aqueles cujas apreciações estejam suspensas em razão de interposição de recurso com efeito suspensivo ou de decisão judicial.

Certidão emitida às 17:01:56 do dia 06/10/2021, com validade de trinta dias a contar da emissão.

A veracidade das informações aqui prestadas podem ser confirmadas no sítio <https://contas.tcu.gov.br/ords/f?p=INABILITADO:5>

Código de controle da certidão: Y0HX061021170156

Atenção: qualquer rasura ou emenda invalidará este documento.

[Handwritten signatures and initials]

ALTERAÇÃO CONTRATUAL Nº 5 DA SOCIEDADE JV COMERCIO DE MATERIAIS ELETRICOS E DECORACAO LTDA
CNPJ nº 01.276.119/0001-54



ANDRE VINICIUS KRUTZMANN, nacionalidade BRASILEIRA, nascido em 14/02/1990, SOLTEIRO, DO COMÉRCIO, CPF nº 080.065.179-08, CARTEIRA DE IDENTIDADE nº 4983591, órgão expedidor SSP - SC, residente e domiciliado(a) no(a) RUA CORONEL PEDRO CARLOS, 1527, CENTRO, CAMPOS NOVOS, SC, CEP 89620000, BRASIL, representado neste ato por sua PROCURADORA ANNA JUCARA KRUTZMANN, nacionalidade BRASILEIRA, nascida em 22/10/1962, CASADA em COMUNHÃO UNIVERSAL DE BENS, DO COMÉRCIO, CPF nº 693.216.399-34, CARTEIRA DE IDENTIDADE nº 1308292, Órgão Expedidor SSP - SC, endereço: RUA CORONEL PEDRO CARLOS, 1527, CAMPOS NOVOS, SC, CEP 89620000 .

LUCAS VICTOR KRUTZMANN, nacionalidade BRASILEIRA, nascido em 12/05/1995, SOLTEIRO, DO COMÉRCIO, CPF nº 097.903.899-57, CARTEIRA DE IDENTIDADE nº 5843136, órgão expedidor SSP - SC, residente e domiciliado(a) no(a) RUA CORONEL PEDRO CARLOS, 1527, CENTRO, CAMPOS NOVOS, SC, CEP 89620000, BRASIL, representado neste por sua PROCURADORA ANNA JUCARA KRUTZMANN, nacionalidade BRASILEIRA, nascida em 22/10/1962, CASADA em COMUNHÃO UNIVERSAL DE BENS, DO COMÉRCIO, CPF nº 693.216.399-34, CARTEIRA DE IDENTIDADE nº 1308292, Órgão Expedidor SSP - SC, endereço: RUA CORONEL PEDRO CARLOS, 1527, CAMPOS NOVOS, SC, CEP 89620000 .

VILMAR DIETER KRUTZMANN, nacionalidade BRASILEIRA, nascido em 16/09/1962, CASADO em COMUNHÃO UNIVERSAL DE BENS, DO COMÉRCIO, CPF nº 430.689.959-49, CARTEIRA DE IDENTIDADE nº 1.512.154, órgão expedidor SSP - SC, residente e domiciliado(a) no(a) RUA CEL. PEDRO CARLOS, 1527, CENTRO, CAMPOS NOVOS, SC, CEP 89620000, BRASIL.

ANNA JUCARA KRUTZMANN, nacionalidade BRASILEIRA, nascida em 22/10/1962, casada em COMUNHÃO UNIVERSAL DE BENS, DO COMÉRCIO, CPF nº 693.216.399-34, CARTEIRA DE IDENTIDADE nº 1308292, órgão expedidor SSP - SC, residente e domiciliado(a) no(a) RUA CORONEL PEDRO CARLOS, 1527, CAMPOS NOVOS, SC, CEP 89620000, BRASIL.

Sócios da sociedade limitada de nome empresarial JV COMÉRCIO DE MATERIAIS ELÉTRICOS E DECORAÇÃO LTDA, registrada legalmente por contrato social devidamente arquivado nesta Junta Comercial do Estado de Santa Catarina, sob NIRE nº 42202185545, com sede Rua Coronel Farrapo, 1331, Sala B2, Centro Campos Novos, SC, CEP 89620000, devidamente inscrita no Cadastro Nacional de Pessoa Jurídica/MF sob o nº 01.276.119/0001-54, deliberam de pleno e comum acordo ajustarem a presente alteração contratual, nos termos da Lei nº 10.406/ 2002, mediante as condições estabelecidas nas cláusulas seguintes:

QUADRO SOCIETÁRIO

CLÁUSULA PRIMEIRA. Retira-se da sociedade o sócio VILMAR DIETER KRUTZMANN, detentor de 12.500 (Doze mil e quinhentas) quotas, no valor nominal de R\$ 1,00 (Um Real) cada uma, correspondendo a R\$ 12.500,00 (Doze mil e quinhentos reais).

http://assinador.pscs.com.br/assinadorweb/autenticacao?chave1=XMA30HHRAX4osfi4UYUXZ0&chave2=Ug8cmwspH_ckGj5CvUIRA
ASSINADO DIGITALMENTE POR: 693216339934-ANNA JUCARA KRUTZMANN|43068995949-VILMAR DIETER KRUTZMANN



Handwritten signatures and initials

ALTERAÇÃO CONTRATUAL Nº 5 DA SOCIEDADE JV COMERCIO DE MATERIAIS
ELETRICOS E DECORACAO LTDA

CNPJ nº 01.276.119/0001-54

DO CAPITAL SOCIAL

CLÁUSULA SEGUNDA. O capital anterior totalmente integralizado passa a ser de R\$ 600.000,00 (seiscentos mil reais), em moeda corrente nacional, representado por 600.000 (seiscentos mil) quotas de capital, no valor nominal de R\$ 1,00 (um real) cada uma, cujo aumento é totalmente subscrito e integralizado, neste ato, pelos sócios. O capital social que era de R\$ 50.000,0 (cinquenta mil reais), é aumentado neste ato a título de Lucros Acumulados para R\$ 600.000,00 (seiscentos mil reais), dividido em 600.000 (seiscentas mil) quotas no valor de R\$ 1,00 (um real) cada uma, totalmente integralizado e assim distribuído entre os sócios:

| SÓCIOS | QUOTAS | VALOR | PERCENTUAL |
|--------------------------|---------|----------------|------------|
| ANNA JUÇARA KRUTZMANN | 204.000 | R\$ 204.000,00 | 34% |
| ANDRE VINICIUS KRUTZMANN | 198.000 | R\$ 198.000,00 | 33% |
| LUCAS VICTOR KRUTZMANN | 198.000 | R\$ 198.000,00 | 33% |
| TOTAL | 600.000 | R\$ 600.000,00 | 100% |

DA ADMINISTRAÇÃO

CLÁUSULA TERCEIRA. A administração da sociedade caberá ao(à) Sócio(a) ANNA JUÇARA KRUTZMANN com os poderes e atribuições de representação ativa e passiva na sociedade, judicial e extrajudicialmente, podendo praticar todos os atos compreendidos no objeto social, sempre de interesse da sociedade, autorizado o uso do nome empresarial, vedado, no entanto, fazê-lo em atividades estranhas ao interesse social ou assumir obrigações seja em favor de qualquer dos cotistas ou de terceiros, bem como onerar ou alienar bens imóveis da sociedade, sem autorização do(s) outro(s) sócio(s).

DA DECLARAÇÃO DE DESIMPEDIMENTO

CLÁUSULA QUARTA. O(s) administrador(es) declara(m), sob as penas da lei, que não está impedido de exercer a administração da sociedade, por lei especial ou em virtude de condenação criminal, ou por se encontrar sob os efeitos dela, a pena que vede, ainda que temporariamente, o acesso a cargos públicos, ou por crime falimentar, de prevaricação, peita ou suborno, concussão, peculato ou contra a economia popular, contra o sistema financeiro nacional, contra normas de defesa da concorrência, contra as relações de consumo, fé pública ou propriedade.

CESSÃO E TRANSFERÊNCIA DE QUOTAS

CLÁUSULA QUINTA. O sócio VILMAR DIETER KRUTZAMNN cede e transfere, por venda, parte de suas quotas de capital, num total de 4.250 (quatro mil duzentas e cinquenta) quotas no valor de R\$ 1,00 (um real) cada uma, perfazendo um total de R\$ 4.250,00 (quatro mil, duzentos e cinquenta reais) à sócia ANNA JUÇARA KRUTZMANN, da qual declara haver recebido neste ato, em moeda corrente nacional, o valor de R\$ 4.250,00 (quatro mil duzentos e cinquenta reais), dando plena, rasa e irrevogável quitação.

O sócio VILMAR DIETER KRUTZMANN cede e transfere, por venda, parte de suas quotas de capital, num total de R\$ 4.125 (quatro mil cento e vinte e cinco) quotas no valor de R\$ 1,00 (um real) cada uma,

Req: 81100001760880

Página 2



Junta Comercial do Estado de Santa Catarina

Certifico o Registro em 19/11/2021 Data dos Efeitos 20/10/2021

Arquivamento 20217759556 Protocolo 217759556 de 18/11/2021 NIRE 42202185545

Nome da empresa JV COMERCIO DE MATERIAIS ELETRICOS E DECORACAO LTDA

Este documento pode ser verificado em <http://regin.juccsc.sc.gov.br/autenticacaoDocumentos/autenticacao.aspx>

Chancela 67565175802743

Esta cópia foi autenticada digitalmente e assinada em 19/11/2021 Blasco Borges Barcellos - Secretário-geral em exercício

19/11/2021

[Handwritten signatures and initials]

ALTERAÇÃO CONTRATUAL Nº 5 DA SOCIEDADE JV COMERCIO DE MATERIAIS
ELETRICOS E DECORACAO LTDA

CNPJ nº 01.276.119/0001-54

perfazendo um total de R\$ 4.125,00 (quatro mil, cento e vinte e cinco reais) ao sócio ANDRE VINICIUS KRUTZMANN, do qual declara haver recebido neste ato, em moeda corrente nacional, o valor de R\$ 4.125,00 (quatro mil, cento e vinte e cinco reais), dando plena, rasa e irrevogável quitação.

O sócio VILMAR DIETER KRUTZMANN cede e transfere, por venda, parte de suas quotas de capital, num total de R\$ 4.125 (quatro mil cento e vinte e cinco) quotas no valor de R\$ 1,00 (um real) cada uma, perfazendo um total de R\$ 4.125,00 (quatro mil, cento e vinte e cinco reais) ao sócio LUCAS VICTOR KRUTZMANN, do qual declara haver recebido neste ato, em moeda corrente nacional, o valor de R\$ 4.125,00 (quatro mil, cento e vinte e cinco reais), dando plena, rasa e irrevogável quitação.

DA RATIFICAÇÃO E FORO

CLÁUSULA SEXTA. O foro para o exercício e o cumprimento dos direitos e obrigações resultantes do contrato social permanece em CAMPOS NOVOS.

CLÁUSULA SÉTIMA. As Cláusulas e condições estabelecidas em atos já arquivados e que não foram expressamente modificadas por esta alteração continuam em vigor.

Em face das alterações acima, consolida-se o contrato social, nos termos da Lei nº 10.406/2002, mediante as condições e cláusulas seguintes:

CONTRATO SOCIAL CONSOLIDADO

JV COMÉRCIO DE MATERIAIS ELÉTRICOS E DECORAÇÃO LTDA

CNPJ.: 01.276.119/0001-54

NIRE: 42202185545

CLÁUSULA PRIMEIRA. A sociedade limitada gira sob o nome empresarial de: **JV COMÉRCIO DE MATERIAIS ELÉTRICOS E DECORAÇÃO LTDA** e o título do estabelecimento é “**CASA DA ELETRICIDADE**”.

CLAÚSULA SEGUNDA. A sociedade tem sua sede na Rua Coronel Farrapo, 1331, Sala B2, Centro, no município de Campos Novos, CEP.: 89620-000, estado de Santa Catarina.

CLÁUSULA TERCEIRA. O objetivo da sociedade é: **COMÉRCIO VAREJISTA DE MATERIAIS ELÉTRICOS EM GERAL, ARTIGOS DE DECORAÇÃO, AR CONDICIONADO, EXTINTOR, BATERIA AUTOMOTIVA, GRAMA SINTÉTICA, PISO LAMINADO E VINILE, PAPEL DE PAREDE, FERRAMENTAS EM GERAL, EQUIPAMENTOS DE PREVENÇÃO DE INCÊNDIO, PORTÃO ELETRÔNICO, CÂMERA DE SEGURANÇA, INTERFONE, MATERIAIS DE CONSTRUÇÃO, MATERIAL HIDRÁULICO, ROUPAS E CALÇADOS DE PROTEÇÃO INDIVIDUAL-EPI, EQUIPAMENTO DE PROTEÇÃO INDIVIDUAL, PRESTAÇÃO DE SERVIÇO NA MANUTENÇÃO E INSTALAÇÃO ELÉTRICA, COLOCAÇÃO DE CARPETES E ASSOALHOS, INSTALAÇÃO DE PORTÃO ELETRÔNICO E AR CONDICIONADO.**

Req: 81100001760880

Página 3



Junta Comercial do Estado de Santa Catarina

19/11/2021

Certifico o Registro em 19/11/2021 Data dos Efeitos 20/10/2021

Arquivamento 20217759556 Protocolo 217759556 de 18/11/2021 NIRE 42202185545

Nome da empresa JV COMERCIO DE MATERIAIS ELETRICOS E DECORACAO LTDA

Este documento pode ser verificado em <http://regin.jucesc.sc.gov.br/autenticacaoDocumentos/autenticacao.aspx>

Chancela 67565175802743

Esta cópia foi autenticada digitalmente e assinada em 19/11/2021 Blasco Borges Barcellos - Secretário-geral em exercício

[Assinaturas manuscritas]

**ALTERAÇÃO CONTRATUAL Nº 5 DA SOCIEDADE JV COMERCIO DE MATERIAIS
ELETRICOS E DECORACAO LTDA**

CNPJ nº 01.276.119/0001-54

CLÁUSULA QUARTA. A sociedade poderá a qualquer tempo, abrir ou fechar filial, ou outra dependência em qualquer parte do território nacional, mediante alteração contratual assinada por todos os sócios.

CLÁUSULA QUINTA. O prazo de duração da sociedade é por tempo indeterminado, tendo iniciado suas atividades em 02/05/1996.

CLÁUSULA SEXTA. O capital social já totalmente integralizado em moeda corrente nacional no valor de R\$ 600.000,00 (seiscentos mil reais), dividido em 600.000 (seiscentas mil) quotas no valor de R\$ 1,00 (um real) cada uma, está assim distribuído entre os sócios:

| SÓCIOS | QUOTAS | VALOR | PERCENTUAL |
|--------------------------|----------------|-----------------------|-------------|
| ANNA JUÇARA KRUTZMANN | 204.000 | R\$ 204.000,00 | 34% |
| ANDRE VINICIUS KRUTZMANN | 198.000 | R\$ 198.000,00 | 33% |
| LUCAS VICTOS KRUTZMANN | 198.000 | R\$ 198.000,00 | 33% |
| TOTAL | 600.000 | R\$ 600.000,00 | 100% |

§ Primeiro: A responsabilidade de cada sócio é restrita ao valor de suas quotas de capital, mas todos respondem solidariamente pela integralização do capital social.

§ Segundo: Os sócios são obrigados ao cumprimento da forma e prazo previsto para a integralização de suas quotas, e aquele que deixar de fazê-lo deverá ser notificado imediatamente, e no prazo de 30 (trinta) dias da notificação pela sociedade, responderá perante esta pelo pagamento de mora.

§ Terceiro: Verificada a mora poderão, por decisão majoritária, os demais sócios tomarem para si ou transferir para terceiros a quota do sócio remisso, excluindo o primitivo titular e devolvendo-lhe o que houver pago deduzidos os juros da mora, as prestações não cumpridas e mais despesas, se houver.

§ Quarto: A cessão total ou parcial de quota, sem a correspondente modificação do contrato social com o consentimento dos demais sócios, não terá eficácia quanto a estes e à sociedade.

§ Quinto: Uma vez constituída a sociedade, o sócio que venha a ser admitido não se exime das dívidas sociais anteriores à sua admissão.

CLÁUSULA SÉTIMA. O sócio participa dos lucros e perdas na proporção das respectivas quotas.

§ ÚNICO: Os sócios são obrigados à reposição dos lucros e das quantias retiradas, a qualquer título, mesmo aquelas autorizadas no contrato, quando tais lucros ou quantia se distribuírem com prejuízo do capital.

CLÁUSULA OITAVA. Em caso de aumento de capital, terão preferência os quotistas para subscrição em igualdade e na proporção exata das quotas que possuírem.

CLÁUSULA NONA. O sócio que desejar retirar-se da sociedade ou transferir suas quotas de capital deverá notificar por escrito à sociedade, discriminando o preço, forma e condições de pagamento para que esta, através dos demais sócios, exerça ou renuncie ao direito de preferência, o que deverá fazer dentro do

Req: 81100001760880

Página 4



Junta Comercial do Estado de Santa Catarina

Certifico o Registro em 19/11/2021 Data dos Efeitos 20/10/2021

Arquivamento 20217759556 Protocolo 217759556 de 18/11/2021 NIRE 42202185545

Nome da empresa JV COMERCIO DE MATERIAIS ELETRICOS E DECORACAO LTDA

Este documento pode ser verificado em <http://regin.jucesc.sc.gov.br/autenticacaoDocumentos/autenticacao.aspx>

Chancela 67565175802743

Esta cópia foi autenticada digitalmente e assinada em 19/11/2021 Blasco Borges Barcellos - Secretário-geral em exercício

19/11/2021

[Handwritten signatures and initials]

ALTERAÇÃO CONTRATUAL Nº 5 DA SOCIEDADE JV COMERCIO DE MATERIAIS
ELETRICOS E DECORACAO LTDA

CNPJ nº 01.276.119/0001-54

prazo de 60 (sessenta) dias contados do recebimento da notificação ou em maior prazo, a critério do alienante.

§ **ÚNICO:** Decorrido este prazo e não havendo manifestação dos direitos de preferência dos demais sócios para a compra total ou parcial das quotas do sócio retirante, poderá este transferir livremente suas quotas a terceiros.

CLÁUSULA DÉCIMA. A administração da sociedade será exercida **ISOLADAMENTE** pela sócia **ANNA JUÇARA KRUTZMANN** à qual caberá representar a sociedade ativa e passivamente, judicial e extrajudicialmente, sendo-lhe, entretanto, vedado o seu emprego sob qualquer forma, pretexto ou modalidade, em operações ao objeto social, especialmente a prestação de avais, endossos, fianças ou cauções de favor, bem como, **declara sob a pena de lei, de que não está impedida por lei especial e nem condenada ou encontra-se sob os efeitos de condenação, a pena que vede, ainda que temporariamente, o acesso a cargos públicos, ou por crime falimentar de prevaricação, peita ou suborno, concussão, peculato; ou contra a economia popular, contra o Sistema Financeiro Nacional, contra as normas de defesa da concorrência, contra as relações de consumo, a fé pública ou a propriedade.**

CLÁUSULA DÉCIMA PRIMEIRA. O uso da firma será feito pela sócia administrativa isoladamente, exclusivamente para negócios da própria sociedade.

CLÁUSULA DÉCIMA SEGUNDA. Aos administradores caberá uma retirada mensal a título de pró-labore, em valor a ser fixado de comum acordo entre os sócios, sendo este valor creditado em conta corrente de onde retirará de acordo com suas necessidades e com a condição econômico-financeira da sociedade.

CLÁUSULA DÉCIMA TERCEIRA. O administrador responde solidariamente perante a sociedade e aos terceiros prejudicados por culpa no desempenho de suas funções.

CLÁUSULA DÉCIMA QUARTA. Nos quatro primeiros meses seguintes ao término de cada exercício social, os administradores são obrigados a prestar aos sócios contas justificadas de sua administração, apresentando-lhes o inventário, bem como o balanço patrimonial e o de resultado econômico.

CLÁUSULA DÉCIMA QUINTA. Dependem da deliberação dos sócios as modificações do contrato social que tenham por objeto matérias a seguir indicadas:

- a) Aprovação de contas da administração
- b) A designação dos administradores, quando feita em separado
- c) A destituição dos administradores
- d) O modo de sua remuneração, quando não estabelecido no contrato
- e) A modificação do contrato social
- f) A incorporação, a fusão e a dissolução da sociedade, ou a cessação do estado de liquidação
- g) A nomeação e destituição dos liquidantes e o julgamento de suas contas
- h) O pedido de recuperação judicial.

Req: 81100001760880

Página 5



Junta Comercial do Estado de Santa Catarina

Certifico o Registro em 19/11/2021 Data dos Efeitos 20/10/2021

Arquivamento 20217759556 Protocolo 217759556 de 18/11/2021 NIRE 42202185545

Nome da empresa JV COMERCIO DE MATERIAIS ELETRICOS E DECORACAO LTDA

Este documento pode ser verificado em <http://regin.jucesc.sc.gov.br/autenticacaoDocumentos/autenticacao.aspx>

Chancela 67565175802743

Esta cópia foi autenticada digitalmente e assinada em 19/11/2021 Blasco Borges Barcellos - Secretário-geral em exercício

19/11/2021

[Handwritten signatures and initials]

**ALTERAÇÃO CONTRATUAL Nº 5 DA SOCIEDADE JV COMERCIO DE MATERIAIS
ELETRICOS E DECORACAO LTDA
CNPJ nº 01.276.119/0001-54**

§ ÚNICO: As deliberações dos sócios serão tomadas em conformidade com o que regula no art.1076 da lei 10406/02.

CLÁUSULA DÉCIMA SEXTA. O exercício social coincidirá com o ano civil.

§ Primeiro: Anualmente, em 31 de dezembro, será levantado o balanço geral da sociedade.

§ Segundo. Nos quatro meses seguintes ao término do exercício social, será realizada reunião ou assembleia dos sócios, com o objetivo de:

- a) Tomar as contas dos administradores e deliberar sobre o balanço patrimonial e o de resultado econômico
- b) Tratar de qualquer outro assunto constante da ordem do dia.

CLÁUSULA DÉCIMA SÉTIMA. O falecimento de quaisquer dos quotistas não dissolverá a sociedade, que poderá continuar com os herdeiros ou de cujus, salvo se os sócios remanescentes optarem pela dissolução da mesma.

§ Primeiro: Até que se ultime no processo de inventário a partilha dos bens deixados pelo de cujus, incumbirá ao inventariante, para todos os fins legais, a representação ativa e passiva dos interessados perante a sociedade.

§ Segundo: Os herdeiros, através de seu inventariante ou representante legal, poderão retirar-se da sociedade.

§ Terceiro. No caso de retirada de sócios ou dissolução da sociedade, o valor das quotas, considerada pelo montante efetivamente realizado, liquidar-se-á com base na situação patrimonial da sociedade, verificada em balanço especialmente levantado, à data da resolução.

CLÁUSULA DÉCIMA OITAVA. Pode o sócio ser excluído judicialmente mediante iniciativa da maioria dos demais sócios, por falta grave ou por incapacidade superveniente.

§ ÚNICO: Será também de pleno direito excluído da sociedade o sócio declarado falido, ou aquele cuja quota tenha sido liquidada para o pagamento de credor particular do sócio.

CLÁUSULA DÉCIMA NONA. A retirada, exclusão ou morte do sócio não o exime, ou a seus herdeiros, da responsabilidade pelas obrigações sociais anteriores, até dois anos após averbada a resolução da sociedade.

CLÁUSULA VIGÉSIMA. As omissões ou dúvidas que surgirem na vigência do presente instrumento serão dirimidas na forma da legislação em vigor.

CLÁUSULA VIGÉSIMA PRIMEIRA. Fica eleito o Foro da Comarca de Campos Novos, estado de Santa Catarina, com renúncia expressa de qualquer outro, por mais privilegiado que seja, para dirimir quaisquer questões oriundas do presente instrumento.

Req: 81100001760880

Página 6



Junta Comercial do Estado de Santa Catarina
 Certifico o Registro em 19/11/2021 Data dos Efeitos 20/10/2021
 Arquivamento 20217759556 Protocolo 217759556 de 18/11/2021 NIRE 42202185545
 Nome da empresa JV COMERCIO DE MATERIAIS ELETRICOS E DECORACAO LTDA
 Este documento pode ser verificado em <http://regin.jucesc.sc.gov.br/autenticacaoDocumentos/autenticacao.aspx>
 Chancela 67565175802743
 Esta cópia foi autenticada digitalmente e assinada em 19/11/2021 Blasco Borges Barcellos - Secretário-geral em exercício

19/11/2021

[Handwritten signatures and initials]

ALTERAÇÃO CONTRATUAL Nº 5 DA SOCIEDADE JV COMERCIO DE MATERIAIS
ELETRICOS E DECORACAO LTDA
CNPJ nº 01.276.119/0001-54

CLÁUSULA VIGÉSIMA SEGUNDA. Revogam-se todas as disposições contidas no instrumento contratual primitivo e alterações posteriores, passando a sociedade a reger-se somente pelo que está contido neste instrumento.

E, por estarem assim justos e contratados, assinam este instrumento.

CAMPOS NOVOS, 20 de outubro de 2021.

ANDRE VINICIUS KRUTZMANN
P/P: ANNA JUCARA KRUTZMANN

LUCAS VICTOR KRUTZMANN
P/P: ANNA JUCARA KRUTZMANN

VILMAR DIETER KRUTZMANN

ANNA JUCARA KRUTZMANN

Req: 81100001760880

Página 7



Junta Comercial do Estado de Santa Catarina
Certifico o Registro em 19/11/2021 Data dos Efeitos 20/10/2021
Arquivamento 20217759556 Protocolo 217759556 de 18/11/2021 NIRE 42202185545
Nome da empresa JV COMERCIO DE MATERIAIS ELETRICOS E DECORACAO LTDA
Este documento pode ser verificado em <http://regin.jucesc.sc.gov.br/autenticacaoDocumentos/autenticacao.aspx>
Chancela 67565175802743
Esta cópia foi autenticada digitalmente e assinada em 19/11/2021 Blasco Borges Barcellos - Secretário-geral em exercício

19/11/2021

f P
r
a

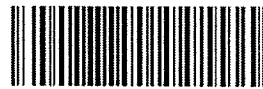

217759556

TERMO DE AUTENTICACAO

| | |
|-----------------|---|
| NOME DA EMPRESA | JV COMERCIO DE MATERIAIS ELETRICOS E DECORACAO LTDA |
| PROTOCOLO | 217759556 - 18/11/2021 |
| ATO | 002 - ALTERACAO |
| EVEN TO | 021 - ALTERACAO DE DADOS (EXCETO NOME EMPRESARIAL) |

MATRIZ

NIRE 42202185545
 CNPJ 01.276.119/0001-54
 CERTIFICO O REGISTRO EM 19/11/2021
 SOB N: 20217759556

EVENTOS

051 - CONSOLIDACAO DE CONTRATO/ESTATUTO ARQUIVAMENTO: 20217759556

REPRESENTANTES QUE ASSINARAM DIGITALMENTE

Cpf: 43068995949 - VILMAR DIETER KRUTZMANN - Assinado em 18/11/2021 às 15:56:36

Cpf: 69321639934 - ANNA JUÇARA KRUTZMANN - Assinado em 18/11/2021 às 15:57:13



Junta Comercial do Estado de Santa Catarina

Certifico o Registro em 19/11/2021 Data dos Efeitos 20/10/2021

Arquivamento 20217759556 Protocolo 217759556 de 18/11/2021 NIRE 42202185545

Nome da empresa JV COMERCIO DE MATERIAIS ELETRICOS E DECORACAO LTDA

Este documento pode ser verificado em <http://regin.juccsc.sc.gov.br/autenticacaoDocumentos/autenticacao.aspx>

Chancela 67565175802743

Esta cópia foi autenticada digitalmente e assinada em 19/11/2021 Blasco Borges Barcellos - Secretário-geral em exercício

19/11/2021



PODER JUDICIÁRIO
TRIBUNAL DE JUSTIÇA DO ESTADO DE SANTA CATARINA
Comarca de Campos Novos

25/11/2021

0011688816

195

CERTIDÃO
FALÊNCIA, CONCORDATA E RECUPERAÇÃO JUDICIAL

CERTIDÃO Nº: 8988998

FOLHA: 1/1

À vista dos registros cíveis constantes nos sistemas de informática do Poder Judiciário do Estado de Santa Catarina da Comarca de Campos Novos, com distribuição anterior à data de 24/11/2021, verificou-se NADA CONSTAR em nome de:

JV COMERCIO DE MAT ELETRICOS E DEC LTDA, portador do CNPJ: 01.276.119/0001-54. *****

OBSERVAÇÕES:

- a) para a emissão desta certidão, foram considerados os normativos do Conselho Nacional de Justiça;
- b) os dados informados são de responsabilidade do solicitante e devem ser conferidos pelo interessado e/ou destinatário;
- c) a autenticidade deste documento poderá ser confirmada no endereço eletrônico <http://www.tjsc.jus.br/portal>, opção Certidões/Conferência de Certidão;
- d) para a Comarca da Capital, a pesquisa abrange os feitos em andamento do Foro Central, Eduardo Luz, Norte da Ilha, Fórum Bancário e Distrital do Continente;
- e) certidão é expedida em consonância com a Lei nº 11.101/2005, com a inclusão das classes extrajudiciais: 128 - Recuperação Extrajudicial e 20331 - Homologação de Recuperação Extrajudicial.

ATENÇÃO: A presente certidão é válida desde que apresentada juntamente com a respectiva certidão de registros cadastrados no sistema eproc, disponível através do endereço <https://certeproc1g.tjsc.jus.br>

Certifico finalmente que esta certidão é isenta de custas.

Esta certidão foi emitida pela internet e sua validade é de 60 dias.

Campos Novos, quinta-feira, 25 de novembro de 2021.

PEDIDO Nº:

0011688816



[Assinatura manuscrita]
[Assinatura manuscrita]
[Assinatura manuscrita]

PODER JUDICIÁRIO
TRIBUNAL DE JUSTIÇA
de Santa Catarina**CERTIDÃO FALÊNCIA, CONCORDATA E RECUPERAÇÃO JUDICIAL Nº: 1169148**

À vista dos registros constantes no **sistema eproc do Primeiro Grau de Jurisdição** do Poder Judiciário de Santa Catarina, utilizando como parâmetro os dados informados pelo(a) requerente, NADA CONSTA distribuído em relação a:

NOME: JV COMERCIO DE MAT ELET E DEC LTDA

Raiz do CNPJ: 01.276.119

Certidão emitida às 17:55 de 25/11/2021.

OBSERVAÇÕES

- 1) Esta certidão tem validade de 60 (sessenta) dias a contar da data da emissão.
- 2) Esta certidão abrange todo o primeiro grau de jurisdição do Poder Judiciário Catarinense.
- 3) Certidão expedida em consonância com a Lei nº 11.101/2005, com a inclusão das classes extrajudiciais: 128 - Recuperação Extrajudicial e 20331 - Homologação de Recuperação Extrajudicial;
- 4) Foram considerados os normativos do CNJ;
- 5) Os dados informados são de responsabilidade do solicitante e devem ser conferidos pelo interessado e/ou destinatário;
- 6) Esta certidão abrange os processos dos Juizados Especiais e das Turmas Recursais;

ATENÇÃO: A presente certidão é válida desde que apresentada juntamente com a respectiva certidão de registros cadastrados no sistema de automação da justiça - SAJ5, disponível através do endereço <https://esaj.tjsc.jus.br/sco/abrirCadastro.do>

J
P
4



REPÚBLICA FEDERATIVA DO BRASIL

CADASTRO NACIONAL DA PESSOA JURÍDICA

| | | |
|---|---|----------------------------------|
| NÚMERO DE INSCRIÇÃO 01.276.119/0001-54 MATRIZ | COMPROVANTE DE INSCRIÇÃO E DE SITUAÇÃO CADASTRAL | DATA DE ABERTURA 24/06/1996 |
| NOME EMPRESARIAL JV COMERCIO DE MATERIAIS ELETRICOS E DECORACOES LTDA | | |
| TÍTULO DO ESTABELECIMENTO (NOME DE FANTASIA) CASA DA ELETRICIDADE | PORTE EPP | |
| CÓDIGO E DESCRIÇÃO DA ATIVIDADE ECONÔMICA PRINCIPAL 47.42-3-00 - Comércio varejista de material elétrico | | |
| CÓDIGO E DESCRIÇÃO DAS ATIVIDADES ECONÔMICAS SECUNDÁRIAS 43.21-5-00 - Instalação e manutenção elétrica 43.99-1-99 - Serviços especializados para construção não especificados anteriormente 45.30-7-03 - Comércio a varejo de peças e acessórios novos para veículos automotores 47.44-0-01 - Comércio varejista de ferragens e ferramentas 47.44-0-03 - Comércio varejista de materiais hidráulicos 47.44-0-05 - Comércio varejista de materiais de construção não especificados anteriormente 47.53-9-00 - Comércio varejista especializado de eletrodomésticos e equipamentos de áudio e vídeo 47.59-8-99 - Comércio varejista de outros artigos de uso pessoal e doméstico não especificados anteriormente 47.81-4-00 - Comércio varejista de artigos do vestuário e acessórios 47.82-2-01 - Comércio varejista de calçados 47.89-0-99 - Comércio varejista de outros produtos não especificados anteriormente 95.21-5-00 - Reparação e manutenção de equipamentos eletroeletrônicos de uso pessoal e doméstico | | |
| CÓDIGO E DESCRIÇÃO DA NATUREZA JURÍDICA 206-2 - Sociedade Empresária Limitada | | |
| LOGRADOURO R CORONEL FARRAPO | NÚMERO 1331 | COMPLEMENTO SALA B2 |
| CEP 89.620-000 | BAIRRO/DISTRITO CENTROI | MUNICÍPIO CAMPOS NOVOS |
| | UF SC | |
| ENDEREÇO ELETRÔNICO | TELEFONE (49) 3541-0682/ (49) 3541-0749 | |
| ENTE FEDERATIVO RESPONSÁVEL (EFR) ***** | | |
| SITUAÇÃO CADASTRAL ATIVA | DATA DA SITUAÇÃO CADASTRAL 03/11/2005 | |
| MOTIVO DE SITUAÇÃO CADASTRAL | | |
| SITUAÇÃO ESPECIAL ***** | DATA DA SITUAÇÃO ESPECIAL ***** | |

Aprovado pela Instrução Normativa RFB nº 1.863, de 27 de dezembro de 2018.

Emitido no dia 28/09/2021 às 14:26:31 (data e hora de Brasília).

Página: 1/1



ESTADO DE SANTA CATARINA
SECRETARIA DE ESTADO DA FAZENDA

CADASTRO DE CONTRIBUINTES DO ICMS

| | | |
|---|---|---|
| CNPJ/CPF 01276119000154 | COMPROVANTE DE INSCRIÇÃO ESTADUAL E DE SITUAÇÃO CADASTRAL | Início Atividade com ICMS 02/05/1996 |
| INSCRIÇÃO ESTADUAL 253394260 | NOME EMPRESARIAL JV COMERCIO DE MATERIAIS ELETRICOS E DECORACAO LTDA | |
| TÍTULO DO ESTABELECIMENTO (NOME DE FANTASIA) CASA DA ELETRICIDADE | | |
| CÓDIGO E DESCRIÇÃO DA ATIVIDADE ECONÓMICA PRINCIPAL 4742300 - Comércio varejista de material elétrico | | |
| CÓDIGO E DESCRIÇÃO DAS ATIVIDADES ECONÓMICAS SECUNDÁRIAS 4321500 - Instalação e manutenção elétrica 4789099 - Comércio varejista de outros produtos não especificados anteriormente 4399199 - Serviços especializados para construção não especificados anteriormente 4753900 - Comércio varejista especializado de eletrodomésticos e equipamentos de áudio e vídeo 4759899 - Comércio varejista de outros artigos de uso pessoal e doméstico não especificados anteriormente 4781400 - Comércio varejista de artigos do vestuário e acessórios 4782201 - Comércio varejista de calçados 4744005 - Comércio varejista de materiais de construção não especificados anteriormente 9521500 - Reparação e manutenção de equipamentos eletroeletrônicos de uso pessoal e doméstico 4744001 - Comércio varejista de ferragens e ferramentas 4530703 - Comércio a varejo de peças e acessórios novos para veículos automotores 4744003 - Comércio varejista de materiais hidráulicos | | |
| CONTRIBUINTE CREDENCIADO/DISPENSADO A EMITIR OS SEGUINTE DOCUMENTOS ELETRÔNICOS - Credenciado a Emitir Nota Fiscal Eletrônica - NFe a partir de 18/04/2011 | | |
| CÓDIGO E DESCRIÇÃO DA NATUREZA JURÍDICA 2062 - SOCIEDADE EMPRESÁRIA LIMITADA | | |
| LOGRADOURO RUA CORONEL FARRAPO | NÚMERO 1331 | COMPLEMENTO SALA B2 |
| CEP 89620-000 | BAIRRO/DISTRITO CENTRO | MUNICÍPIO CAMPOS NOVOS |
| | | UF SC |
| SITUAÇÃO CADASTRAL ATIVO desde 02/05/1996 | | |

P
K
X



Santa Catarina
 PREFEITURA MUNICIPAL DE CAMPOS NOVOS
 SECRETARIA DE FINANÇAS

| | |
|--------|------------|
| Número | Validade |
| 530 | 31/12/2021 |

ALVARÁ DE LICENÇA DE LOCALIZAÇÃO E/OU FUNCIONAMENTO 2021

Concedido à

JV COMERCIO DE MATERIAIS ELETRICOS E DECORACOES LTDA CNPJ: 01.276.119/0001-54

Para estabelecer na

Rua CORONEL FARRAPO, 1331 - Compl. SALA B2 - Bairro CENTRO - Distrito SEDE - CEP: 89620000

Nome fantasia

CASA DA ELETRICIDADE

Atividade principal

Comercio varejista de material eletrico

Comércio Varejista de outros produtos não especificados anteriormente
 Instalação e manutenção elétrica
 Serviços especializados para construção não especificados anteriormente
 Comércio a varejo de peças e acessórios novos para veículos automotores
 Comercio varejista de ferragens e ferramentas
 Comercio varejista de materiais hidraulicos
 Comercio varejista de materiais de construção não especificados anteriormente
 Comércio varejista especializado de eletrod.e equip.de audio e video
 Comercio varejista de outros artigos de uso pessoal e domestico não especificados anteriormente
 Comercio varejista de artigos do vestuario e accessorios
 Comercio varejista de calçados
 Reparação e manutenção de equip. eletr.de uso pessoal e domestico

Horário de funcionamento

Econômico

1338

Início da atividade

06/12/1996

Código de controle

CWPITI8LWHU13A00

Aviso

Fundamentação legal

Lei Complementar 001/2002. Decreto 4931/2004.

A validade do documento pode ser consultada no site da prefeitura por meio do código de controle informado.

Campos Novos (SC), 07 de Abril de 2021



MINISTÉRIO DA FAZENDA
Secretaria da Receita Federal do Brasil
Procuradoria-Geral da Fazenda Nacional

**CERTIDÃO POSITIVA COM EFEITOS DE NEGATIVA DE DÉBITOS RELATIVOS AOS TRIBUTOS
FEDERAIS E À DÍVIDA ATIVA DA UNIÃO**

**Nome: JV COMERCIO DE MATERIAIS ELETRICOS E DECORACOES LTDA
CNPJ: 01.276.119/0001-54**

Ressalvado o direito de a Fazenda Nacional cobrar e inscrever quaisquer dívidas de responsabilidade do sujeito passivo acima identificado que vierem a ser apuradas, é certificado que:

1. constam débitos administrados pela Secretaria da Receita Federal do Brasil (RFB) com exigibilidade suspensa nos termos do art. 151 da Lei nº 5.172, de 25 de outubro de 1966 - Código Tributário Nacional (CTN), ou objeto de decisão judicial que determina sua desconsideração para fins de certificação da regularidade fiscal, ou ainda não vencidos; e
2. não constam inscrições em Dívida Ativa da União (DAU) na Procuradoria-Geral da Fazenda Nacional (PGFN).

Conforme disposto nos arts. 205 e 206 do CTN, este documento tem os mesmos efeitos da certidão negativa.

Esta certidão é válida para o estabelecimento matriz e suas filiais e, no caso de ente federativo, para todos os órgãos e fundos públicos da administração direta a ele vinculados. Refere-se à situação do sujeito passivo no âmbito da RFB e da PGFN e abrange inclusive as contribuições sociais previstas nas alíneas 'a' a 'd' do parágrafo único do art. 11 da Lei nº 8.212, de 24 de julho de 1991.

A aceitação desta certidão está condicionada à verificação de sua autenticidade na Internet, nos endereços <<http://rfb.gov.br>> ou <<http://www.pgfn.gov.br>>.

Certidão emitida gratuitamente com base na Portaria Conjunta RFB/PGFN nº 1.751, de 2/10/2014.
Emitida às 11:24:58 do dia 15/09/2021 <hora e data de Brasília>.
Válida até 14/03/2022.

Código de controle da certidão: **102D.7777.37AE.8379**
Qualquer rasura ou emenda invalidará este documento.

200_R

J P
V
G



**ESTADO DE SANTA CATARINA
SECRETARIA DE ESTADO DA FAZENDA**

CERTIDÃO NEGATIVA DE DÉBITOS ESTADUAIS

Nome (razão social): **JV COMERCIO DE MATERIAIS ELETRICOS E DECORACAO LTDA**
CNPJ/CPF: **01.276.119/0001-54**

Ressalvando o direito da Fazenda Estadual de inscrever e cobrar as dívidas que vierem a ser apuradas, é certificado que não constam, na presente data, pendências em nome do contribuinte acima identificado, relativas aos tributos, dívida ativa e demais débitos administrados pela Secretaria de Estado da Fazenda.

Dispositivo Legal: **Lei nº 3938/66, Art. 154**
Número da certidão: **210140150223525**
Data de emissão: **21/10/2021 15:55:08**
Validade (Lei nº 3938/66, Art. 158, modificado pelo artigo 18 da Lei n 15.510/11.): **20/12/2021**

A autenticidade desta certidão deverá ser confirmada na página da Secretaria de Estado da Fazenda na Internet, no endereço: <http://www.sef.sc.gov.br>

**Este documento foi assinado digitalmente
Impresso em: 21/10/2021 15:55:06**



CERTIDÃO NEGATIVA DE DÉBITOS

Nome / Razão Social

JV COMERCIO DE MATERIAIS ELETRICOS E DECORACOES LTDA CNPJ: 01276119000154

Aviso

Sem débitos pendentes até a presente data.

Comprovação Junto à

Finalidade

Mensagem

Certificamos que até a presente data não constam débitos tributários relativos à inscrição abaixo caracterizada.

A Fazenda Municipal se reserva o direito de cobrar débitos que venham a ser constatados, mesmo se referentes a períodos compreendidos nesta certidão.

Inscrição

Contribuinte: 10660 - JV COMERCIO DE MATERIAIS ELETRICOS E DECORACOES LTDA
Endereço: Rua CORONEL FARRAPO, 1331 - Bairro CENTRO - Compl. SALA B2 - CEP 89.620-000

Código de Controle

CWRPMCMSXKJGARS1

A validade do documento pode ser consultada no site da prefeitura por meio do código de controle informado.
<https://www.camposnovos.sc.gov.br/>

Campos Novos (SC), 29 de Julho de 2021

[Voltar](#)[Imprimir](#)

Certificado de Regularidade do FGTS - CRF

Inscrição: 01.276.119/0001-54

Razão Social: JV COMERCIO DE MATERIAIS ELETRICOS E DECORACOES LTDA ME

Endereço: RUA CEL. FARRAPO 1311 SALA / CENTRO / CAMPOS NOVOS / SC / 89620-000

A Caixa Econômica Federal, no uso da atribuição que lhe confere o Art. 7, da Lei 8.036, de 11 de maio de 1990, certifica que, nesta data, a empresa acima identificada encontra-se em situação regular perante o Fundo de Garantia do Tempo de Serviço - FGTS.

O presente Certificado não servirá de prova contra cobrança de quaisquer débitos referentes a contribuições e/ou encargos devidos, decorrentes das obrigações com o FGTS.

Validade: 25/11/2021 a 24/12/2021

Certificação Número: 2021112500333857041213

Informação obtida em 03/12/2021 12:18:00

A utilização deste Certificado para os fins previstos em Lei esta condicionada a verificação de autenticidade no site da Caixa:
www.caixa.gov.br

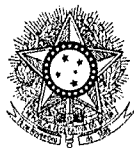

PODER JUDICIÁRIO
JUSTIÇA DO TRABALHO

CERTIDÃO NEGATIVA DE DÉBITOS TRABALHISTAS

Nome: JV COMERCIO DE MATERIAIS ELETRICOS E DECORACOES LTDA (MATRIZ E FILIAIS)

CNPJ: 01.276.119/0001-54

Certidão nº: 23153961/2021

Expedição: 29/07/2021, às 18:01:35

Validade: 24/01/2022 - 180 (cento e oitenta) dias, contados da data de sua expedição.

Certifica-se que JV COMERCIO DE MATERIAIS ELETRICOS E DECORACOES LTDA (MATRIZ E FILIAIS), inscrito(a) no CNPJ sob o nº 01.276.119/0001-54, **NÃO CONSTA** do Banco Nacional de Devedores Trabalhistas.

Certidão emitida com base no art. 642-A da Consolidação das Leis do Trabalho, acrescentado pela Lei nº 12.440, de 7 de julho de 2011, e na Resolução Administrativa nº 1470/2011 do Tribunal Superior do Trabalho, de 24 de agosto de 2011.

Os dados constantes desta Certidão são de responsabilidade dos Tribunais do Trabalho e estão atualizados até 2 (dois) dias anteriores à data da sua expedição.

No caso de pessoa jurídica, a Certidão atesta a empresa em relação a todos os seus estabelecimentos, agências ou filiais.

A aceitação desta certidão condiciona-se à verificação de sua autenticidade no portal do Tribunal Superior do Trabalho na Internet (<http://www.tst.jus.br>).

Certidão emitida gratuitamente.

INFORMAÇÃO IMPORTANTE

Do Banco Nacional de Devedores Trabalhistas constam os dados necessários à identificação das pessoas naturais e jurídicas inadimplentes perante a Justiça do Trabalho quanto às obrigações estabelecidas em sentença condenatória transitada em julgado ou em acordos judiciais trabalhistas, inclusive no concernente aos recolhimentos previdenciários, a honorários, a custas, a emolumentos ou a recolhimentos determinados em lei; ou decorrentes de execução de acordos firmados perante o Ministério Público do Trabalho ou Comissão de Conciliação Prévia.

P
X
A



DECL. 09

DECLARAÇÃO DE MENOR

JV Comércio de materiais elétricos e decoração LTDA - EPP, inscrita no CNPJ sob o nº 01.276.119/0001-54, com sede à Rua Coronel Farrapo, nº 1331 Centro – Campos Novos/SC, por intermédio de sua representante legal Anna Juçara Krutzmann, inscrita no CPF sob o nº 693.216.399-34 e no RG nº 1.308.292 SSP/SC, DECLARA, para fins do disposto no inciso XXXIII do artigo 7º da Constituição Federal e no inciso V do artigo 27 da Lei nº 8.666, de 21 de junho de 1993, acrescido pela Lei nº 9.854, de 27 de outubro de 1999, que não possui em seu quadro de pessoal empregado(s) com menos de 18 (dezoito) anos em trabalho noturno, perigoso ou insalubre, e em qualquer trabalho menores de 16 (dezesseis) anos, salvo na condição de aprendiz a partir de 14 (quatorze) anos de idade.

Por ser expressão da verdade, firmamos o presente.
CAMPOS NOVOS, EM 27 DE OUTUBRO DE 2021.

ANNA JUCARA
KRUTZMANN:693216399
34

Assinado de forma digital
por ANNA JUCARA
KRUTZMANN:69321639934

ANNA JUÇARA KRUTZMANN
SÓCIA PROPRIETÁRIA
CPF nº 693.216.399-34

JV COMÉRCIO DE MATERIAIS ELÉTRICOS E DECORAÇÃO LTDA – EPP
CNPJ 01.276.119/0001-54

**VÁLIDO POR 90 DIAS.
VÁLIDO ATÉ 25/01/2022**

(Handwritten signatures and initials)

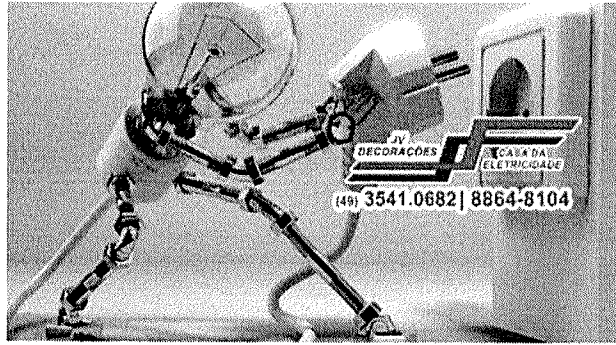

DECL. 08

DECLARAÇÃO DE IDONEIDADE

JV Comércio de materiais elétricos e decoração LTDA - EPP, inscrita no CNPJ sob o nº 01.276.119/0001-54, com sede à Rua Coronel Farrapo, nº 1331 Centro – Campos Novos/SC, por intermédio de sua representante legal Anna Juçara Krutzmann, inscrita no CPF sob o nº 693.216.399-34 e no RG nº 1.308.292 SSP/SC, sócia proprietária, DECLARA, para fins de direito, que não foi declarada INIDÔNEA para licitar com o PODER PÚBLICO em qualquer de suas esferas.

Por ser expressão da verdade, firmamos o presente.
CAMPOS NOVOS, EM 27 DE OUTUBRO DE 2021.

ANNA
JUCARA
KRUTZMA
NN:69321
639934

Assinado de
forma digital
por ANNA
JUCARA
KRUTZMANN:
69321639934

ANNA JUÇARA KRUTZMANN
SÓCIA PROPRIETÁRIA
CPF nº 693.216.399-34

JV COMÉRCIO DE MATERIAIS ELÉTRICOS E DECORAÇÃO LTDA – EPP
CNPJ 01.276.119/0001-54

**VÁLIDO POR 90 DIAS.
VÁLIDO ATÉ 25/01/2022**

[Handwritten signatures and initials]

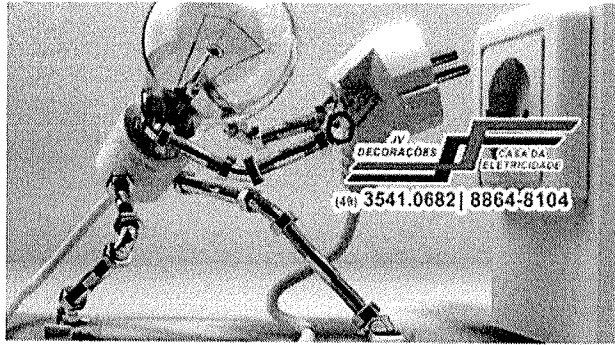

DECL. 07

DECLARAÇÃO DE CUMPRIMENTO DOS REQUISITOS DE HABILITAÇÃO

Através da presente, declaramos que a empresa JV Comércio de materiais elétricos e decoração LTDA – EPP, CNPJ nº 01.276.119/0001-54, tem conhecimento e cumpre plenamente os requisitos de habilitação da licitação citada. Declaramos também que a empresa não está temporariamente suspensa de participar em licitação e impedida de contratar com a Administração, bem como não foi declarada inidônea para licitar e contratar com a Administração Pública.

Declaramos, ainda, que todo e qualquer fato que importe em modificação da situação ora afirmada será imediatamente comunicada, por escrito, ao órgão licitante.

Por ser expressão da verdade, firmamos o presente.
CAMPOS NOVOS, EM 27 DE OUTUBRO DE 2021.

ANNA
JUCARA
KRUTZM
ANN:693
21639934

Assinado de
forma digital
por ANNA
JUCARA
KRUTZMANN:
69321639934

ANNA JUÇARA KRUTZMANN
SÓCIA PROPRIETÁRIA
CPF nº 693.216.399-34

JV COMÉRCIO DE MATERIAIS ELÉTRICOS E DECORAÇÃO LTDA – EPP
CNPJ 01.276.119/0001-54

**VÁLIDO POR 90 DIAS.
VÁLIDO ATÉ 25/01/2022**

X P
4
A

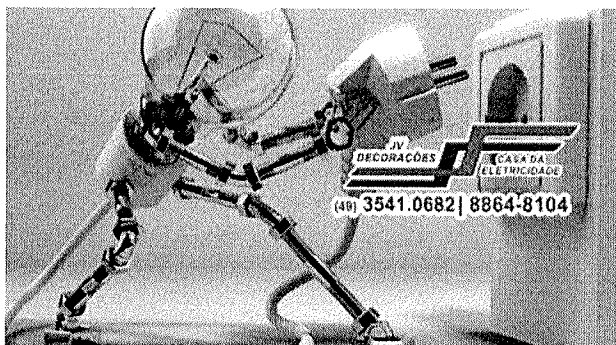

DECL. 12

DECLARAÇÃO DE RESPONSABILIDADE

A empresa JV Comércio de materiais elétricos e decoração LTDA - EPP, inscrita no CNPJ sob o nº 01.276.119/0001-54, com sede à Rua Coronel Farrapo, nº 1331 Centro – Campos Novos/SC, por intermédio de sua representante legal Anna Juçara Krutzmann, inscrita no CPF sob o nº 693.216.399-34 e no RG nº 1.308.292 SSP/SC, sócia proprietária, DECLARA, para fins de atendimento ao que consta no edital do referido Pregão Eletrônico, que tomou conhecimento do Edital e de todas as condições de participação na Licitação e se compromete a cumprir todos os termos do Edital, e a fornecer material de qualidade, sob as penas da Lei.

Que é responsável pelos danos causados diretamente à Administração ou a terceiros, decorrentes de sua culpa ou dolo na execução do contrato decorrente da presente licitação, não excluindo ou reduzindo essa responsabilidade a fiscalização ou o acompanhamento pelo órgão interessado.

Que se sujeita às condições estabelecidas no Edital do Pregão e respectivos modelos, adendos, anexos e documentos e que acatará integralmente qualquer decisão que venha a ser tomada pelo licitador.

Não está sujeita a qualquer impedimento legal para licitar ou contratar com a Administração, ciente da obrigatoriedade de declarar ocorrências posteriores.

Por ser expressão da verdade, firmamos o presente.
CAMPOS NOVOS, EM 27 DE OUTUBRO DE 2021.

ANNA JUCARA

KRUTZMANN:693216
39934Assinado de forma digital
por ANNA JUCARA
KRUTZMANN:69321639934

ANNA JUÇARA KRUTZMANN
SÓCIA PROPRIETÁRIA
CPF nº 693.216.399-34

JV COMÉRCIO DE MATERIAIS ELÉTRICOS E DECORAÇÃO LTDA – EPP
CNPJ 01.276.119/0001-54

VÁLIDO POR 90 DIAS.
VÁLIDO ATÉ 25/01/2022



DECL. 10

DECLARAÇÃO DE INEXISTÊNCIA DE SERVIDORES PÚBLICOS NO QUADRO DE PESSOAL

JV Comércio de materiais elétricos e decoração LTDA – EPP, CNPJ nº 01.276.119/0001-54, com sede à Rua Coronel Farrapo, nº 1331 Centro – Campos Novos/SC, por intermédio de sua representante legal Anna Juçara Krutzmann, inscrita no CPF sob o nº 693.216.399-34 e no RG nº 1.308.292 SSP/SC, DECLARA, sob as penas da Lei, que não possui em seu quadro de pessoal, qualquer servidor efetivo ou comissionado ou empregado do Poder Executivo, exercendo funções técnicas, gerenciais, comerciais, administrativas ou societárias.

Por ser expressão da verdade, firmamos o presente.
CAMPOS NOVOS, EM 27 DE OUTUBRO DE 2021.

ANNA
JUCARA
KRUTZMAN
N:69321639
934

Assinado de
forma digital
por ANNA
JUCARA
KRUTZMANN:6
9321639934

ANNA JUÇARA KRUTZMANN
SÓCIA PROPRIETÁRIA
CPF nº 693.216.399-34

JV COMÉRCIO DE MATERIAIS ELÉTRICOS E DECORAÇÃO LTDA – EPP
CNPJ 01.276.119/0001-54

VÁLIDO POR 90 DIAS.
VÁLIDO ATÉ 25/01/2022

[Handwritten signatures and initials]

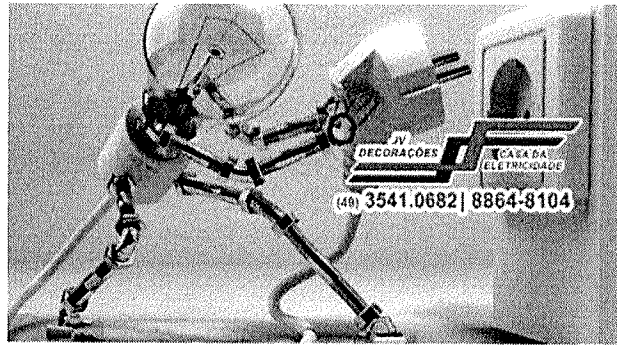

DECL. 11

DECLARAÇÃO DE INEXISTÊNCIA DE FATO SUPERVENIENTE E IMPEDITIVO

JV Comércio de materiais elétricos e decoração LTDA - EPP, inscrita no CNPJ sob o nº 01.276.119/0001-54, com sede à Rua Coronel Farrapo, nº 1331 Centro – Campos Novos/SC, por intermédio de sua representante legal Anna Juçara Krutzmann, inscrita no CPF sob o nº 693.216.399-34 e no RG nº 1.308.292 SSP/SC, sócia proprietária, DECLARA, para fins do disposto no § 2º do artigo 32 da Lei nº 8.666, de 21 de junho de 1993, acrescido pela Lei nº 9.854, de 27 de outubro de 1999, que não está impedida de participar de licitações ou contratar com a Administração Pública, Direta ou Indireta.

Declara sob as penas da lei, nos termos do artigo 4º, inciso VII, da Lei nº 10.520/2002, que cumpre plenamente os requisitos de habilitação para o Pregão acima mencionado, inexistindo fatos impeditivos.

Não se encontra, nos termos da legislação em vigor ou do Pregão, sujeito a qualquer outro fato ou circunstância que possa impedir a sua regular participação na presente licitação, ou a eventual contratação que deste procedimento possa decorrer.

Por ser expressão da verdade, firmamos o presente.
CAMPOS NOVOS, EM 27 DE OUTUBRO DE 2021.

ANNA
JUCARA
KRUTZMANN: 69321639934
Assinado de
forma digital por
ANNA JUCARA
KRUTZMANN:69
321639934

ANNA JUÇARA KRUTZMANN
SÓCIA PROPRIETÁRIA
CPF nº 693.216.399-34

JV COMÉRCIO DE MATERIAIS ELÉTRICOS E DECORAÇÃO LTDA – EPP
CNPJ 01.276.119/0001-54

**VÁLIDO POR 90 DIAS.
VÁLIDO ATÉ 25/01/2022**

P
K
S

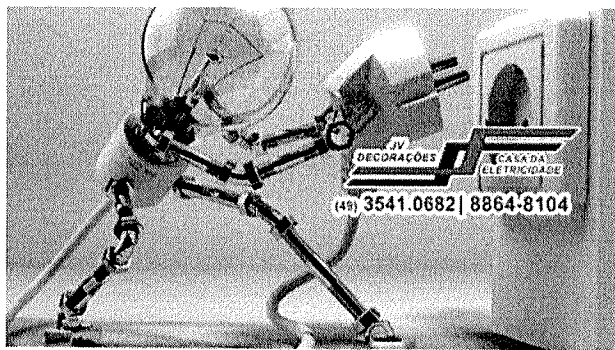

DECL. 20

DECLARAÇÃO DE ENQUADRAMENTO PARA ME OU EPP

JV Comércio de materiais elétricos e decoração LTDA, por meio de seu responsável legal e contador ou técnico em contabilidade, declara, sob as penas da lei, que:

a) Enquadra-se na situação de:

Microempresa; ou

Empresa de pequeno porte;

b) O valor da receita bruta 12 meses da sociedade, no último exercício, não excedeu o limite fixado nos incs. I e II do artigo 3º da Lei Complementar 123/2006;

c) Não se enquadra em quaisquer das hipóteses de exclusão relacionadas no artigo 3º, § 4º, incs. I a XI, da mesma lei.

Por ser expressão da verdade, firmamos o presente.
CAMPOS NOVOS, EM 11 DE OUTUBRO DE 2021.

VÁLIDO POR 180 DIAS.
VÁLIDO ATÉ 09/04/2022

JV COMERCIO DE MATERIAIS ELETRICOS E DECORACOES
L:01276119000154

Assinado de forma digital por JV COMERCIO DE MATERIAIS ELETRICOS E DECORACOES
L:01276119000154

JV COMÉRCIO DE MATERIAIS ELÉTRICOS E DECORAÇÃO LTDA – EPP
CNPJ 01.276.119/0001-54

NILZA TERESINHA SCOLARO
SANTOS:87158205991

Assinado de forma digital por NILZA TERESINHA SCOLARO
SANTOS:87158205991
Dados: 2021.10.11 15:13:32 -03'00'

NILZA TEREZINHA SCOLARO
CRC SC – 018548/O-9
CPF nº 871.582.059-91

P
A
A



CERTIDÃO SIMPLIFICADA

Certificamos que as informações abaixo constam dos documentos arquivados nesta Junta Comercial e são vigentes na data da sua expedição.

| | | | |
|--|--|---|--|
| Nome Empresarial JV COMERCIO DE MATERIAIS ELETRICOS E DECORACAO LTDA | | | |
| Natureza Jurídica: SOCIEDADE EMPRESÁRIA LIMITADA | | | |
| Número de Identificação do Registro de Empresas - NIRE (Sede) 42 2 0218554-5 | CNPJ 01.276.119/0001-54 | Data de Arquivamento do Ato Constitutivo 24/06/1996 | Data de Início de Atividade 02/05/1996 |
| Endereço Completo (Logradouro, N° e Complemento, Bairro, Cidade, UF, CEP) RUA CORONEL FARRAPO, 1331-SALA B2, CENTRO, CAMPOS NOVOS, SC, 89.620-000 | | | |
| Objeto Social COMÉRCIO VAREJISTA DE MATERIAIS ELÉTRICOS EM GERAL, ARTIGOS DE DECORAÇÃO, AR CONDICIONADO, EXTINTOR, BATERIA AUTOMOTIVA, GRAMA SINTÉTICA, PISO LAMINADO E VINILE, PAPEL PAREDE, FERRAMENTAS EM GERAL, EQUIPAMENTOS PREVENÇÃO INCÊNDIO, PORTÃO ELETRÔNICO, CÂMARA DE SEGURANÇA, INTERFONE, MATERIAIS DE CONSTRUÇÃO, MATERIAL HIDRÁULICO, ROUPAS E CALÇADOS DE PROTEÇÃO INDIVIDUAL-EPI, EQUIPAMENTO DE PROTEÇÃO INDIVIDUAL E PRESTAÇÃO DE SERVIÇO NA MANUTENÇÃO E INSTALAÇÃO ELÉTRICA, COLOCAÇÃO DE CARPETES E ASSOALHOS, INSTALAÇÃO DE PORTÃO ELETRÔNICO E AR CONDICIONADO. | | | |
| Capital: R\$ 600.000,00 (SEISCENTOS MIL REAIS) | Capital Integralizado: R\$ 600.000,00 (SEISCENTOS MIL REAIS) | Microempresa ou Empresa de Pequeno Porte (Lei nº 123/2006) Empresa de pequeno porte | Prazo de Duração Indeterminado |
| Sócios/Participação no Capital/Espécie de Sócio/Administrador/Término do Mandato | | | |
| Nome/CPF ou CNPJ | Participação no capital(R\$) | Espécie de Sócio | Administrador |
| ANNA JUCARA KRUTZMANN 693.216.399-34 | 204.000,00 | SOCIO | Administrador |
| ANDRE VINICIUS KRUTZMANN 080.065.179-08 | 198.000,00 | SOCIO | |
| LUCAS VICTOR KRUTZMANN 097.903.899-57 | 198.000,00 | SOCIO | |
| Último Arquivamento Data: 19/11/2021 Ato: ALTERAÇÃO | Número: 20217759556 | | Situação REGISTRO ATIVO |
| Evento(s): ALTERACAO DE DADOS (EXCETO NOME EMPRESARIAL) CONSOLIDACAO DE CONTRATO/ESTATUTO | | | Status XXXXXXXXXXXX |

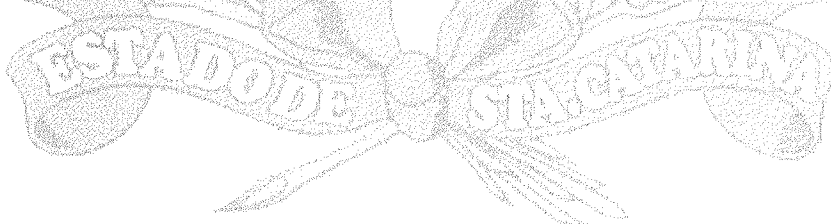

Florianópolis - SC, terça-feira, 23 de novembro de 2021

Blasco Borges Barcellos

Eu,
Conferi e assino.

BLASCO BORGES BARCELLOS
SECRETÁRIO GERAL

Blasco Borges Barcellos

Documento Assinado Digitalmente 23/11/2021
Junta Comercial de Santa Catarina
CNPJ: 83.565.648.0001-32

Você deve instalar o certificado da JUCESC
www.jucesc.sc.gov.br/certificado

TERMO DE ABERTURA

DIARIO

Nº de Ordem 16

Contém este livro 550 folhas numeradas eletronicamente do número 1 a 550 e servirá de DIARIO nº 16, referente ao período compreendido entre 01/01/2020 a 31/12/2020 sendo a data de Encerramento do Exercício Social dia 31/12/2020 e obtidas através de processamento eletrônico com os lançamentos das operações próprias do estabelecimento abaixo identificado:

Nome: JV COMERCIO DE MATERIAIS ELETRICOS E DECORACAO LTDA
 Endereço: RUA CORONEL FARRAPO, 1331 - SALA B2
 Bairro: CENTRO
 C.E.P.: 89620000
 Cidade.: CAMPOS NOVOS / SC

Registrada na JUCESC sob nº 42202185545 e arquivado em 24/06/1996.
 Inscrição Estadual nº 253394260 e C.N.P.J. nº 01276119000154

CAMPOS NOVOS/SC, 9 de Junho de 2021

NILZA TERESINHA SCOLARO SANTOS
 CONTADOR
 C.P.F.:87158205991
 R.G.:2.410.741 SSP/SC
 C.R.C.:1SC.018548/O-9

ANNA JUCARA KRUTZMANN
 ADMINISTRADOR
 C.P.F.:69321639934
 R.G.:1308292 SSP/SC



Junta Comercial do Estado de Santa Catarina
 Certifico o Registro em 09/06/2021
 Arquivamento 219793670 Protocolo 218814020 de 09/06/2021
 Nome da empresa JV COMERCIO DE MATERIAIS ELETRICOS E DECORACAO LTDA
 NIRE 42202185545
 Este documento pode ser verificado em
<http://regin.jucesc.sc.gov.br/autenticacaoDocumentos/Autenticacao.aspx>
 Chancela 174950225142
 Esta cópia foi autenticada digitalmente e assinada em 09/06/2021
 por Blasco Borges Barcellos - Secretário-geral



http://assinador.pscs.com.br/assinadorweb/autenticacao?chave1=blSy_QLSwKtUHcy1MSI3ZGRmJ1uyV5zhXQDPW7O_9W126daQj6X7A
 ASSINADO DIGITALMENTE POR: 69321639934-ANNA JUCARA KRUTZMANN | 87158205991-NILZA TERESINHA SCOLARO SANTOS

(Handwritten signatures and initials)

JV COMÉRCIO DE MATERIAIS ELÉTRICOS E DECORAÇÃO LTDA
 RUA CEL FARRAPO, 1311 SALA
 89620-000 CAMPOS NOVOS SC
 LIVRO DIÁRIO Número: 16

CNPJ: 01.276.119/0001-54
 CENTRO

Folha: 535

BALANÇO PATRIMONIAL REALIZADO EM 31 de Dezembro de 2020
 (Valores expressos em Reais)

A T I V O

| | 31/12/2020 | 31/12/2019 |
|--------------------------------------|---------------------|---------------------|
| CIRCULANTE | 1.966.602,03 | 1.297.206,23 |
| DISPONIBILIDADES | 397.272,09 | 242.461,53 |
| CAIXA GERAL | 239.312,88 | 184.387,12 |
| CAIXA | 239.312,88 | 184.387,12 |
| BANCOS C/MOVIMENTO | 20.459,55 | 20.808,37 |
| BANCO BRADESCO S.A. | 1,00 | 1,00 |
| BANCO SICOOB | 17.526,98 | 15.455,92 |
| CAIXA ECONOMICA FEDERAL | 2.931,57 | 5.351,45 |
| BANCOS C/APLICACAO | 136.999,66 | 36.766,04 |
| BANCO BRADESCO S.A. | 136.999,66 | 36.766,04 |
| TITULOS DE CAPITALIZAÇÃO | 500,00 | 500,00 |
| Banco Sicoob | 500,00 | 500,00 |
| ESTOQUES | 1.562.836,50 | 1.054.744,70 |
| ESTOQUE DE MERCADORIAS | 1.562.836,50 | 1.054.744,70 |
| Mercadorias para Revenda | 1.562.836,50 | 1.054.744,70 |
| DESPESA DO EXERCÍCIO SEGUINTE | 6.493,44 | 0,00 |
| SEGUROS A APROPRIAR | 6.493,44 | 0,00 |
| Seguros de Veículos | 6.493,44 | 0,00 |
| ATIVO NÃO CIRCULANTE | 324.588,22 | 185.996,40 |
| INVESTIMENTOS | 24.271,70 | 21.770,82 |
| PARTICIPAÇÕES SOCIETÁRIAS | 24.271,70 | 21.770,82 |
| SICOOB- CONTA CAPITAL | 24.271,70 | 21.770,82 |
| IMOBELIZADO | 300.316,52 | 164.225,58 |
| IMOVEIS | 28.400,00 | 28.400,00 |
| Sala Comercial | 24.100,00 | 24.100,00 |
| Terrenos | 4.300,00 | 4.300,00 |
| MÓVEIS E UTENSÍLIOS | 40.340,20 | 40.340,20 |
| Equip.Proc.de Dados | 7.097,00 | 7.097,00 |
| Ferramentas | 12.143,20 | 12.143,20 |
| Móveis e Utensílios | 21.100,00 | 21.100,00 |
| VEÍCULOS | 317.718,86 | 143.359,67 |
| Veículos | 317.718,86 | 143.359,67 |
| (-) DEPRECIACAO ACUMULADA | 86.142,54- | 47.874,29- |
| Equip.Proc.de Dados | 5.545,33- | 4.708,99- |
| Ferramentas | 5.343,20- | 5.343,20- |
| MAáquinas e Equipamentos | 981,61- | 301,61- |
| Móveis e Utensílios | 20.688,28- | 20.548,28- |
| Sala Comercial | 9.565,50- | 8.360,50- |
| Veículos | 44.018,62- | 8.611,71- |

CAMPOS NOVOS-SC, 31 de Dezembro de 2020

ANNA JUCARA KRUTZMANN
 ADMINISTRADOR
 CPF: 693.216.399-34

Nilza Terezinha Scolaro
 Contador
 CRC: SC-018548/O-9

JV COMÉRCIO DE MATERIAIS ELÉTRICOS E DECORAÇÃO LTDA
RUA CEL FARRAPO, 1311 SALA
89620-000 CAMPOS NOVOS SC
L I V R O D I Á R I O Número: 16

CNPJ: 01.276.119/0001-54
CENTRO

Folha: 536

BALANÇO PATRIMONIAL REALIZADO EM 31 de Dezembro de 2020
(Valores expressos em Reais)

A T I V O

| | | |
|----------------|--------------|--------------|
| TOTAL DO ATIVO | 2.291.190,25 | 1.483.202,63 |
|----------------|--------------|--------------|

CAMPOS NOVOS-SC, 31 de Dezembro de 2020

ANNA JUCARA KRUTZMANN
ADMINISTRADOR
CPF: 693.216.399-34

Nilza Terezinha Scolaro
Contador
CRC: SC-018548/O-9

JV COMÉRCIO DE MATERIAIS ELÉTRICOS E DECORAÇÃO LTDA
 RUA CEL FARRAPO, 1311 SALA
 89620-000 CAMPOS NOVOS SC
 LIVRO DIÁRIO Número: 16

CNPJ: 01.276.119/0001-54
 CENTRO

Folha: 537

BALANÇO PATRIMONIAL REALIZADO EM 31 de Dezembro de 2020
 (Valores expressos em Reais)

P A S S I V O

| | 31/12/2020 | 31/12/2019 |
|---|-------------------|-------------------|
| CIRCULANTE | 385.136,33 | 100.327,06 |
| OBRIGAÇÕES A CURTO PRAZO | 69.750,00 | 16.956,60 |
| FINANCIAMENTOS A CURTO PRAZO - SFN | 69.750,00 | 16.956,60 |
| Banco Sicoob Empréstimo Contrato 44744-2 | 0,00 | 20.363,88 |
| Caixa Economica Federal - Empréstimo | 72.690,03 | 0,00 |
| Juro Empréstimo Caixa | 2.940,03- | 0,00 |
| Juro Empréstimo Sicoob Contrato 44744-2 | 0,00 | 3.407,28- |
| FORNECEDORES | 231.032,46 | 53.418,74 |
| FORNECEDORES NACIONAIS | 231.032,46 | 53.418,74 |
| Azul Seguro | 429,84 | 0,00 |
| BRASILUX IND COM IMP EXP LTDA | 0,00 | 445,46 |
| CCA COM. DE MATERIAIS ELETRICOS LTDA | 2.079,59 | 0,00 |
| ELETROCAL IND. E COM. DE MAT ELETRICOS | 0,00 | 2.115,35 |
| FEHRMANN COM. ATACADISTA IMP | 28.840,42 | 496,47 |
| FORNECEDORES DIVERSOS | 153.069,43 | 44.605,10 |
| GASPARZINHO DISTRIBUIDORA DE MATERIAIS E | 2.167,00 | 0,00 |
| LIBERTY SEGUROS | 887,31 | 0,00 |
| MAPFRE SEGUROS | 364,46 | 0,00 |
| NILZA TERESINHA SCOLARO SANTOS ME | 730,00 | 0,00 |
| OBRADDEC REVESTIMENTOS | 21.553,16 | 4.965,87 |
| VALPER ELETROFERRAGENS LTDA | 20.911,25 | 790,49 |
| OBRIGAÇÕES TRABALHISTA | 9.606,94 | 10.331,54 |
| FOLHA PAGAMENTO - EMPREGADOS | 7.541,17 | 8.333,60 |
| Férias a Pagar | 3.513,78 | 5.393,83 |
| Salários e Ordenados a Pagar | 4.027,39 | 2.939,77 |
| FOLHA PAGAMENTO - DIRIGENTES | 930,05 | 888,22 |
| Pro-Labore a Pagar | 930,05 | 888,22 |
| ENCARGOS SOCIAIS A PAGAR | 1.135,72 | 1.109,72 |
| Contribuição Sindical a Recolher | 227,85 | 227,85 |
| F.G.T.S. a Pagar | 446,31 | 516,46 |
| INSS a Recolher | 461,56 | 365,41 |
| OBRIGACOES TRIBUTÁRIAS | 66.058,33 | 12.071,34 |
| IMPOSTO E CONTRIBUIÇÕES S/RECEITA | 66.058,33 | 12.071,34 |
| SIMPLES NACIONAL | 66.058,33 | 12.071,34 |
| PARCELAMENTO CURTO PRAZO | 8.688,60 | 7.548,84 |
| PARCELAMENTO TRIBUTÁRIO | 8.688,60 | 7.548,84 |
| Juros a Apropriar - Parcelamento Simples | 1.567,08- | 912,48 |
| Simples Nacional Parcelamento | 10.255,68 | 6.636,36 |
| PASSIVO NÃO CIRCULANTE | 203.635,68 | 80.313,13 |
| EXIGÍVEL A LONGO PRAZO | 203.635,68 | 80.313,13 |

CAMPOS NOVOS-SC, 31 de Dezembro de 2020

ANNA JUCARA KRUTZMANN
 ADMINISTRADOR
 CPF: 693.216.399-34

Nilza Terezinha Scolaro
 Contador
 CRC: SC-018548/0-9

JV COMÉRCIO DE MATERIAIS ELÉTRICOS E DECORAÇÃO LTDA
 RUA CEL FARRAPO, 1311 SALA
 89620-000 CAMPOS NOVOS SC
 LIVRO DIÁRIO Número: 16

CNPJ: 01.276.119/0001-54
 CENTRO

Folha: 538

BALANÇO PATRIMONIAL REALIZADO EM 31 de Dezembro de 2020
 (Valores expressos em Reais)

P A S S I V O

| | | |
|--|-------------------|-------------------|
| BANCOS C/EMPRESTIMO | 147.250,00 | 29.663,95 |
| Banco CAIXA | 153.456,73 | 0,00 |
| Banco Sicoob Emprestimo Contrato 44744-2 | 0,00 | 35.626,79 |
| Juro Emprestimo Caixa | 6.206,73- | 0,00 |
| Juro Emprestimo Sicoob Contrato 44744-2 | 0,00 | 5.962,84- |
| PARCELAMENTO DE TRIBUTÁRIOS | 56.385,68 | 50.649,18 |
| Juros a Apropriar - Parcelamento Simples | 14.551,61- | 15.161,61- |
| Simples Nacional Parcelamento | 70.937,29 | 65.810,79 |
| TOTAL DO PASSIVO | 588.772,01 | 180.640,19 |

P A T R I M Ô N I O L Í Q U I D O

| | | |
|--|---------------------|---------------------|
| CAPITAL SOCIAL | 10.000,00 | 10.000,00 |
| CAPITAL SOCIAL REALIZADO | 10.000,00 | 10.000,00 |
| Capital Social Realizado | 10.000,00 | 10.000,00 |
| RESERVAS | 1.692.418,24 | 1.292.562,44 |
| PREJUÍZOS ACUMULADOS | 0,00 | 39.686,34- |
| Prejuízo do Exercício | 0,00 | 39.686,34- |
| LUCROS ACUMULADOS | 1.692.418,24 | 1.332.248,78 |
| Lucros Acumulados | 1.692.418,24 | 1.332.248,78 |
| TOTAL DO PATRIMÔNIO LÍQUIDO | 1.702.418,24 | 1.302.562,44 |
| TOTAL DO PASSIVO + PATRIMÔNIO LÍQUIDO | 2.291.190,25 | 1.483.202,63 |

CAMPOS NOVOS-SC, 31 de Dezembro de 2020

ANNA JUCARA KRUTZMANN
 ADMINISTRADOR
 CPF: 693.216.399-34

Nilza Terezinha Scolaro
 Contador
 CRC: SC-018548/0-9

JV COMÉRCIO DE MATERIAIS ELÉTRICOS E DECORAÇÃO LTDA
 RUA CEL FARRAPO, 1311 SALA
 89620-000 CAMPOS NOVOS SC
 LIVRO DIÁRIO Número: 16

CNPJ:01.276.119/0001-54
 CENTRO

Folha:539

DEMONSTRAÇÃO DO RESULTADO

(Valores expressos em Reais)

01/01/2020 a 31/12/2020

01/01/2019 a 31/12/2019

| | 01/01/2020 a 31/12/2020 | 01/01/2019 a 31/12/2019 |
|--|-------------------------|-------------------------|
| RECEITA OPERACIONAL BRUTA | | |
| (+) VENDAS DE SERVIÇOS | 122.275,17 | 197.289,26 |
| (+) VENDAS DE MERCADORIA | 2.074.155,92 | 1.463.676,41 |
| DEDUÇÕES DA RECEITA BRUTA | | |
| (-) Devolução e Abatimentos | 22.022,44 | 18.205,98 |
| (-) Imposto s/ Vendas | 212.913,58 | 124.215,88 |
| (=) RECEITA OPERACIONAL LIQUIDA | 1.961.495,07 | 1.518.543,81 |
| CUSTOS | | |
| (-) Custo dos Serviços Prestados | 11.782,41 | 8.879,46 |
| (+) Devolução de Compras | | 746,47 |
| (-) Custo da Mercadorias Vendidas | 1.173.330,95 | 1.107.133,37 |
| (=) LUCRO BRUTO | 776.381,71 | 403.277,45 |
| DESPESAS OPERACIONAIS | | |
| (-) Despesa c/ Pessoal | 70.151,40 | 66.798,84 |
| (-) Despesa c/ Encargo Pessoa | 7.985,71 | 8.343,74 |
| (-) Despesa Administrativa | 32.188,72 | 28.223,21 |
| (-) Despesa Tributaria | 4.189,63 | 8.296,49 |
| (-) Outras Despesas não Operacional | 93.375,26 | 73.411,45 |
| (=) LUCRO OPERACIONAL ANTES RECEITA E DESPESAS FINANCEIRA | 568.490,99 | 218.203,72 |
| (+) Receita Financeira | 2.875,90 | 7.769,59 |
| (+) Outras Receitas Eventuais | 3.540,47 | 3.294,47 |
| (-) Despesas Financeira | 20.803,29 | 20.910,65 |
| (-) Resultado Venda de Bens | | 21.148,04 |
| RECEITAS E DESPESAS NÃO OPERACIONAL | | |
| (-) Despesas Não Operacional | 2.248,27 | |
| (=) LUCRO APÓS IMPOSTOS E CONTRIBUIÇÕES | 551.855,80 | 187.209,09 |
| (=) LUCRO ANTES DAS PARTICIPAÇÕES | 551.855,80 | 187.209,09 |
| (=) LUCRO LIQUIDO DO EXERCÍCIO | 551.855,80 | 187.209,09 |

CAMPOS NOVOS-SC, 31 de Dezembro de 2020

ANNA JUCARA KRUTZMANN
 ADMINISTRADOR
 CPF: 693.216.399-34

Nilza Terezinha Scolaro
 Contador
 CRC: SC-018548/0-9

TERMO DE ENCERRAMENTO

DIARIO

Nº de Ordem 16

Contém este livro 550 folhas numeradas eletronicamente do número 1 a 550 e servirá de DIARIO nº 16, referente ao período compreendido entre 01/01/2020 a 31/12/2020 sendo a data de Encerramento do Exercício Social dia 31/12/2020 e obtidas através de processamento eletrônico com os lançamentos das operações próprias do estabelecimento abaixo identificado:

Nome: JV COMERCIO DE MATERIAIS ELETRICOS E DECORACAO LTDA
Endereço: RUA CORONEL FARRAPO, 1331 - SALA B2
Bairro: CENTRO
C.E.P.: 89620000
Cidade.: CAMPOS NOVOS / SC

Registrada na JUCESC sob nº 42202185545 e arquivado em 24/06/1996.
Inscrição Estadual nº 253394260 e C.N.P.J. nº 01276119000154

CAMPOS NOVOS/SC, 9 de Junho de 2021

NILZA TERESINHA SCOLARO SANTOS
CONTADOR
C.P.F.:87158205991
R.G.:2.410.741 SSP/SC
C.R.C.:1SC.018548/O-9

ANNA JUCARA KRUTZMANN
ADMINISTRADOR
C.P.F.:69321639934
R.G.:1308292 SSP/SC

P
A
A

ATESTADO DE CAPACIDADE TÉCNICA

Atestamos, para os devidos fins, que a empresa **JV COMÉRCIO DE MATERIAIS ELÉTRICOS E DECORAÇÃO LTDA EPP**, inscrita no CNPJ sob o nº **01.276.119/0001-54**, estabelecida na Rua **CEL. FARRAPO**, nº **1331**, bairro **CENTRO** na cidade de **CAMPOS NOVOS**, Estado de **SC**, prestou serviços à **ELETRÔNICA SCARTON LTDA**, inscrita no CNPJ sob o nº **74.020.850/0001-98**, estabelecida na Rua **DONA LINDA SANTOS**, nº **250**, bairro **CENTRO** na cidade de **CAPINZAL**, Estado de **SANTA CATARINA**.

Registramos que a empresa prestou serviços/entregou **produtos iguais e/ou similares** aos seguintes:

- Cabo flexível 4,0 mm
- Lâmpada LED 15w
- Fita veda rosca
- Refletor 200w
- Pregos 17x27
- Lâmpada mercúrio 400w
- Joelho ¾ cinza
- Fita isolante 10 mts
- Disjuntor DIN monofásico 10A
- Ducha - Bella ducha ultra 6800w

Informamos ainda que as prestações dos serviços/entrega dos materiais acima referidos apresentaram bom desempenho operacional, tendo a empresa cumprido fielmente com suas obrigações, nada constando que a desabone técnica e comercialmente, até a presente data.

Data de emissão: 01 de agosto de 2021
Válido por 90 dias a contar da data de emissão
Válido até 30 de dezembro de 2021

MARCOS
AURELIO
SCARTON:507
93462991

Assinado de forma
digital por
MARCOS AURELIO
SCARTON:507934
62991

Eletrônica Scarton LTDA
CNPJ 74.020.850/0001-98



Ministério da Economia
Secretaria Especial de Desburocratização, Gestão e Governo Digital
Secretaria de Gestão

Sistema de Cadastramento Unificado de Fornecedores - SICAF

Declaração

Declaramos para os fins previstos na Lei nº 8.666, de 1993, conforme documentação registrada no SICAF, que a situação do fornecedor no momento é a seguinte:

Dados do Fornecedor

CNPJ: 37.487.516/0001-12 DUNS®: 928615163
Razão Social: SNT COMERCIO DE MATERIAL ELETRICO EIRELI
Nome Fantasia: SNT
Situação do Fornecedor: Credenciado Data de Vencimento do Cadastro: 16/08/2022
Natureza Jurídica: EMPRESA INDIVIDUAL DE RESPONSABILIDADE LIMITADA (DE NATUREZA EMPRESÁRIA)
MEI: Não
Porte da Empresa: Micro Empresa

Ocorrências e Impedimentos

Ocorrência: Nada Consta
Impedimento de Licitar: Nada Consta
Ocorrências Impeditivas indiretas: Nada Consta
Vínculo com "Serviço Público": Nada Consta

Níveis cadastrados:

Documento(s) assinalado(s) com "*" está(ão) com prazo(s) vencido(s).

Fornecedor possui alguma pendência no Nível de Cadastramento indicado. Verifique mais informações sobre pendências nas funcionalidades de consulta.

I - Credenciamento

II - Habilitação Jurídica

III - Regularidade Fiscal e Trabalhista Federal

| | | |
|---|-----------|------------|
| Receita Federal e PGFN | Validade: | 22/03/2022 |
| FGTS | Validade: | 15/12/2021 |
| Trabalhista (http://www.tst.jus.br/certidao) | Validade: | 12/02/2022 |

IV - Regularidade Fiscal Estadual/Distrital e Municipal (Possui Pendência)

| | | |
|----------------------------|-----------|----------------|
| Receita Estadual/Distrital | Validade: | 21/08/2020 (*) |
| Receita Municipal | Validade: | 05/10/2020 (*) |

V - Qualificação Técnica

Emitido em: 13/12/2021 13:58

CPF: 081.614.569-50 Nome: THAIS VERGINIO BIAVA

Ass: _____

1 de 1

ATO DE CONSTITUIÇÃO DE EIRELI
SNT COMÉRCIO DE MATERIAL ELÉTRICO EIRELI

BRUNO RODRIGO DOS SANTOS, nacionalidade BRASILEIRA, nascido em 12/08/1994, SOLTEIRO, EMPRESARIO, CPF nº 093.763.829-35, CARTEIRA DE IDENTIDADE nº 130972080, órgão expedidor SESP PR - PR, residente e domiciliado(a) no(a) RUA SAMUEL HEUSI, 190, CENTRO, ITAJAI, SC, CEP 88301320, BRASIL.

Resolve constituir uma Empresa Individual de Responsabilidade Limitada – EIRELI, mediante as seguintes cláusulas:

DO NOME EMPRESARIAL

Cláusula Primeira - A empresa adotará o seguinte nome empresarial: SNT COMÉRCIO DE MATERIAL ELÉTRICO EIRELI.

DA SEDE

Cláusula Segunda - A empresa terá sua sede no seguinte endereço: RUA SAMUEL HEUSI, 190, SALA:1004, CENTRO, ITAJAI, SC, CEP 88.301-320.

DO OBJETO SOCIAL

Cláusula Terceira - A empresa terá por objeto o exercício das seguintes atividades econômicas: COMÉRCIO ATACADISTA DE MATERIAL ELÉTRICO, SERVIÇOS COMBINADOS DE ESCRITÓRIO E APOIO ADMINISTRATIVO, COMÉRCIO ATACADISTA DE FERRAGENS E FERRAMENTAS COMÉRCIO ATACADISTA DE MÁQUINAS E EQUIPAMENTOS PARA USO INDUSTRIAL, PARTES E PEÇAS, COMÉRCIO ATACADISTA DE MÁQUINAS E EQUIPAMENTOS PARA USO COMERCIAL; PARTES E PEÇAS, COMÉRCIO ATACADISTA DE EQUIPAMENTOS DE INFORMÁTICA, COMÉRCIO ATACADISTA DE EQUIPAMENTOS E ARTIGOS DE USO PESSOAL E DOMÉSTICO, COMÉRCIO ATACADISTA DE LUSTRES, LUMINÁRIAS E ABAJURES, COMÉRCIO ATACADISTA DE ARTIGOS DE ESCRITÓRIO E DE PAPELARIA, COMÉRCIO VAREJISTA DE MATERIAL ELÉTRICO, COMÉRCIO VAREJISTA DE FERRAGENS E FERRAMENTAS, COMÉRCIO VAREJISTA DE MATERIAIS HIDRÁULICOS, COMÉRCIO VAREJISTA DE MATERIAIS DE CONSTRUÇÃO, COMÉRCIO VAREJISTA DE ARTIGOS DE RELOJOARIA, COMÉRCIO VAREJISTA DE EQUIPAMENTOS PARA ESCRITÓRIO, ALUGUEL DE MÁQUINAS E EQUIPAMENTOS PARA CONSTRUÇÃO SEM OPERADOR, EXCETO ANDAIMES, ALUGUEL DE PALCOS, COBERTURAS E OUTRAS ESTRUTURAS DE USO TEMPORÁRIO, ALUGUEL DE MÁQUINAS E EQUIPAMENTOS COMERCIAIS E INDUSTRIAIS, SEM OPERADOR CONSTRUÇÃO DE EDIFÍCIOS, INSTALAÇÃO E MANUTENÇÃO ELÉTRICA, MONTAGEM E INSTALAÇÃO DE SISTEMAS E EQUIPAMENTOS DE ILUMINAÇÃO E SINALIZAÇÃO EM VIAS PÚBLICAS, PORTOS E AEROPORTOS, OBRAS DE INSTALAÇÕES EM CONSTRUÇÕES,



http://assinador.pscs.com.br/assinadorweb/autenticacao?chave1=ampwYnSCA9ESu3upzNBHYITvJgBcw1T4IfpLHgSm-Y
ASSINADO DIGITALMENTE POR: 09376382935-BRUNO RODRIGO DOS SANTOS



Junta Comercial do Estado de Santa Catarina

22/06/2020

Certifico o Registro em 22/06/2020

Arquivamento 20203880781 Protocolo 203880781 de 22/06/2020 NIRE 42600657188

Nome da empresa SNT COMÉRCIO DE MATERIAL ELÉTRICO EIRELI

Este documento pode ser verificado em <http://regin.jucesc.sc.gov.br/autenticacaoDocumentos/autenticacao.aspx>

Chancela 386479673039049

Esta cópia foi autenticada digitalmente e assinada em 22/06/2020 por Blasco Borges Barcellos - Secretario-geral



Handwritten signatures and initials

ATO DE CONSTITUIÇÃO DE EIRELI
SNT COMÉRCIO DE MATERIAL ELÉTRICO EIRELI

MONITORAMENTO DE SISTEMAS DE SEGURANÇA ELETRÔNICO, TRANSPORTE RODOVIÁRIO DE CARGA, EXCETO PRODUTOS PERIGOSOS E MUDANÇAS, MUNICIPAL, COMÉRCIO ATACADISTA DE JÓIAS, RELÓGIOS E BIJUTERIAS, INCLUSIVE PEDRAS PRECIOSAS E SEMIPRECIOSAS LAPIDADAS..

Parágrafo único. Em estabelecimento eleito como Sede (Matriz) será(ão) exercida(s) a(s) atividade(s) de COMÉRCIO ATACADISTA DE MATERIAL ELÉTRICO, SERVIÇOS COMBINADOS DE ESCRITÓRIO E APOIO ADMINISTRATIVO, COMÉRCIO ATACADISTA DE FERRAGENS E FERRAMENTAS COMÉRCIO ATACADISTA DE MÁQUINAS E EQUIPAMENTOS PARA USO INDUSTRIAL, PARTES E PEÇAS, COMÉRCIO ATACADISTA DE MÁQUINAS E EQUIPAMENTOS PARA USO COMERCIAL; PARTES E PEÇAS, COMÉRCIO ATACADISTA DE EQUIPAMENTOS DE INFORMÁTICA, COMÉRCIO ATACADISTA DE EQUIPAMENTOS E ARTIGOS DE USO PESSOAL E DOMÉSTICO, COMÉRCIO ATACADISTA DE LUSTRES, LUMINÁRIAS E ABAJURES, COMÉRCIO ATACADISTA DE ARTIGOS DE ESCRITÓRIO E DE PAPELARIA, COMÉRCIO VAREJISTA DE MATERIAL ELÉTRICO, COMÉRCIO VAREJISTA DE FERRAGENS E FERRAMENTAS, COMÉRCIO VAREJISTA DE MATERIAIS HIDRÁULICOS, COMÉRCIO VAREJISTA DE MATERIAIS DE CONSTRUÇÃO, COMÉRCIO VAREJISTA DE ARTIGOS DE RELOJOARIA, COMÉRCIO VAREJISTA DE EQUIPAMENTOS PARA ESCRITÓRIO, ALUGUEL DE MÁQUINAS E EQUIPAMENTOS PARA CONSTRUÇÃO SEM OPERADOR, EXCETO ANDAIMES, ALUGUEL DE PALCOS, COBERTURAS E OUTRAS ESTRUTURAS DE USO TEMPORÁRIO, ALUGUEL DE MÁQUINAS E EQUIPAMENTOS COMERCIAIS E INDUSTRIAIS, SEM OPERADOR CONSTRUÇÃO DE EDIFÍCIOS, INSTALAÇÃO E MANUTENÇÃO ELÉTRICA, MONTAGEM E INSTALAÇÃO DE SISTEMAS E EQUIPAMENTOS DE ILUMINAÇÃO E SINALIZAÇÃO EM VIAS PÚBLICAS, PORTOS E AEROPORTOS, OBRAS DE INSTALAÇÕES EM CONSTRUÇÕES, MONITORAMENTO DE SISTEMAS DE SEGURANÇA ELETRÔNICO, TRANSPORTE RODOVIÁRIO DE CARGA, EXCETO PRODUTOS PERIGOSOS E MUDANÇAS, MUNICIPAL, COMÉRCIO ATACADISTA DE JÓIAS, RELÓGIOS E BIJUTERIAS, INCLUSIVE PEDRAS PRECIOSAS E SEMIPRECIOSAS LAPIDADAS..

DO INÍCIO DAS ATIVIDADES E DO PRAZO

Cláusula Quarta – A empresa iniciará suas atividades a partir da data do arquivamento e seu prazo de duração é indeterminado.

DO CAPITAL



Junta Comercial do Estado de Santa Catarina

Certifico o Registro em 22/06/2020

Arquivamento 20203880781 Protocolo 203880781 de 22/06/2020 NIRE 42600657188

Nome da empresa SNT COMÉRCIO DE MATERIAL ELÉTRICO EIRELI

Este documento pode ser verificado em <http://regin.jucesc.sc.gov.br/autenticacaoDocumentos/autenticacao.aspx>

Chancela 386479673039049

Esta cópia foi autenticada digitalmente e assinada em 22/06/2020 por Blasco Borges Barcellos - Secretario-geral

22/06/2020

[Handwritten signature]

[Handwritten mark]

ATO DE CONSTITUIÇÃO DE EIRELI
SNT COMÉRCIO DE MATERIAL ELÉTRICO EIRELI

Cláusula Quinta - O capital é de de R\$ 120.000,00 (Cento E Vinte Mil Reais) totalmente subscrito e integralizado, neste ato, da seguinte forma: 120.000,00 (cento e vinte mil reais) em moeda corrente do país.

DA ADMINISTRAÇÃO

Cláusula Sexta - A administração será exercida pelo titular, que representará legalmente a empresa e poderá praticar todo e qualquer ato de gestão pertinentes ao objeto.

DO BALANÇO PATRIMONIAL

Cláusula Sétima - Ao término de cada exercício, em 31/12, o administrador prestará contas justificadas de sua administração, procedendo à elaboração do inventário, do balanço patrimonial e do balanço de resultado econômico, cabendo ao empresário, os lucros ou perdas apuradas.

DA DECLARAÇÃO DE DESIMPEDIMENTO DE ADMINISTRADOR

Cláusula Oitava - O(s) administrador(es) da empresa declara(m), sob as penas da lei, que não está impedido de exercer a administração da empresa, por lei especial, ou em virtude de condenação criminal, ou por se encontrar sob os efeitos dela, a pena que vede, ainda que temporariamente, o acesso a cargos públicos; ou por crime falimentar, de prevaricação, peita ou suborno, concussão, peculato, ou contra a economia popular, contra o sistema financeiro nacional, contra normas de defesa da concorrência, contra as relações de consumo, fé pública, ou a propriedade.

DA DECLARAÇÃO DE NÃO PARTICIPAÇÃO EM OUTRA EIRELI

Cláusula Nona - O titular da empresa declara, sob as penas da lei, que não figura como titular de nenhuma outra empresa individual de responsabilidade limitada.

DO ENQUADRAMENTO

Cláusula Décima - O empresário declara que a atividade se enquadra em Microempresa - ME, nos termos da Lei Complementar nº 123, de 14 de dezembro de 2006, e que não se enquadra em qualquer das hipóteses de exclusão relacionadas no § 4º do art. 3º da mencionada lei.

DO PRO LABORE

Cláusula Décima Primeira- O titular poderá fixar uma retirada mensal, a título de pro labore, observadas as disposições regulamentares pertinentes.



Junta Comercial do Estado de Santa Catarina
Certifico o Registro em 22/06/2020
Arquivamento 20203880781 Protocolo 203880781 de 22/06/2020 NIRE 42600657188
Nome da empresa SNT COMÉRCIO DE MATERIAL ELÉTRICO EIRELI
Este documento pode ser verificado em <http://regin.jucesc.sc.gov.br/autenticacaoDocumentos/autenticacao.aspx>
Chancela 386479673039049
Esta cópia foi autenticada digitalmente e assinada em 22/06/2020 por Blasco Borges Barcellos - Secretario-geral

Handwritten signatures and initials on the right side of the page.

ATO DE CONSTITUIÇÃO DE EIRELI
SNT COMÉRCIO DE MATERIAL ELÉTRICO EIRELI

DO FALECIMENTO

Cláusula Décima Segunda- Falecendo o titular, seus sucessores poderão continuar o exercício da empresa. Não sendo possível ou inexistindo interesse na continuidade, o valor de seus haveres será apurado e liquidado com base na situação patrimonial da empresa, à data da resolução, verificada em balanço especialmente levantado.

DA INTERDIÇÃO

Cláusula Décima Terceira - Sendo interditado o titular, ele poderá continuar o exercício da empresa, desde que ele seja devidamente representado ou assistido, conforme o grau de sua incapacidade, e que a administração da empresa caiba a terceiro não impedido.

E, por estar assim constituído, assino o presente instrumento.

ITAJAI (SC), 1 de junho de 2020.

BRUNO RODRIGO DOS SANTOS



Junta Comercial do Estado de Santa Catarina

Certifico o Registro em 22/06/2020

22/06/2020

Arquivamento 20203880781 Protocolo 203880781 de 22/06/2020 NIRE 42600657188

Nome da empresa SNT COMÉRCIO DE MATERIAL ELÉTRICO EIRELI

Este documento pode ser verificado em <http://regin.jucesc.sc.gov.br/autenticacaoDocumentos/autenticacao.aspx>

Chancela 386479673039049

Esta cópia foi autenticada digitalmente e assinada em 22/06/2020 por Blasco Borges Barcellos - Secretario-geral



JUCESC
Junta Comercial do Estado de
SANTA CATARINA



203880781

TERMO DE AUTENTICACAO

| | |
|-----------------|--|
| NOME DA EMPRESA | SNT COMERCIO DE MATERIAL ELETRICO EIRELI |
| PROTOCOLO | 203880781 - 22/06/2020 |
| ATO | 091 - ATO CONSTITUTIVO |
| EVENTO | 091 - ATO CONSTITUTIVO |

MATRIZ

NIRE 42600657188
 CNPJ 37.487.516/0001-12
 CERTIFICO O REGISTRO EM 22/06/2020
 SOB N: 42600657188

EVENTOS

315 - ENQUADRAMENTO DE MICROEMPRESA ARQUIVAMENTO: 20203880781

REPRESENTANTES QUE ASSINARAM DIGITALMENTE

Cpf: 09376382935 - BRUNO RODRIGO DOS SANTOS



Junta Comercial do Estado de Santa Catarina

Certifico o Registro em 22/06/2020

Arquivamento 20203880781 Protocolo 203880781 de 22/06/2020 NIRE 42600657188

Nome da empresa SNT COMÉRCIO DE MATERIAL ELÉTRICO EIRELI

Este documento pode ser verificado em <http://regin.jucesc.sc.gov.br/autenticacaoDocumentos/autenticacao.aspx>

Chancela 386479673039049

Esta cópia foi autenticada digitalmente e assinada em 22/06/2020 por Blasco Borges Barcellos - Secretario-geral

22/06/2020

P
 H
 U
 X

ATO DE ALTERAÇÃO Nº 2 DA SNT COMÉRCIO DE MATERIAL ELÉTRICO EIRELI
CNPJ nº 37.487.516/0001-12



BRUNO RODRIGO DOS SANTOS, nacionalidade BRASILEIRA, nascido em 12/08/1994, SOLTEIRO, EMPRESARIO, CPF nº 093.763.829-35, CARTEIRA DE IDENTIDADE nº 130972080, órgão expedidor SESP PR - PR, residente e domiciliado(a) no(a) RUA SAMUEL HEUSI, 190, CENTRO, ITAJAI, SC, CEP 88301320, BRASIL.

Titular da empresa de nome SNT COMÉRCIO DE MATERIAL ELÉTRICO EIRELI, registrada nesta Junta Comercial do Estado de Santa Catarina, sob NIRE nº 42600657188, com sede Rua Samuel Heusi, 190, Sala:1004-k, Centro Itajaí, SC, CEP 88301320, devidamente inscrita no Cadastro Nacional de Pessoa Jurídica/MF sob o nº 37.487.516/0001-12, delibera e ajusta a presente alteração, nos termos da Lei nº 10.406/2002, mediante as condições estabelecidas nas cláusulas seguintes:

OBJETO

CLÁUSULA PRIMEIRA. A empresa passa a ter o seguinte objeto:
COMÉRCIO ATACADISTA DE MATERIAL ELÉTRICO, SERVIÇOS COMBINADOS DE ESCRITÓRIO E APOIO ADMINISTRATIVO, COMÉRCIO ATACADISTA DE FERRAGENS E FERRAMENTAS COMÉRCIO ATACADISTA DE MÁQUINAS E EQUIPAMENTOS PARA USO INDUSTRIAL, PARTES E PEÇAS, COMÉRCIO ATACADISTA DE MÁQUINAS E EQUIPAMENTOS PARA USO COMERCIAL; PARTES E PEÇAS, COMÉRCIO ATACADISTA DE EQUIPAMENTOS DE INFORMÁTICA, COMÉRCIO ATACADISTA DE EQUIPAMENTOS E ARTIGOS DE USO PESSOAL E DOMÉSTICO, COMÉRCIO ATACADISTA DE LUSTRES, LUMINÁRIAS E ABAJURES, COMÉRCIO ATACADISTA DE ARTIGOS DE ESCRITÓRIO E DE PAPELARIA, COMÉRCIO VAREJISTA DE MATERIAL ELÉTRICO, COMÉRCIO VAREJISTA DE FERRAGENS E FERRAMENTAS, COMÉRCIO VAREJISTA DE MATERIAIS HIDRÁULICOS, COMÉRCIO VAREJISTA DE MATERIAIS DE CONSTRUÇÃO, COMÉRCIO VAREJISTA DE ARTIGOS DE RELOJOARIA, COMÉRCIO VAREJISTA DE EQUIPAMENTOS PARA ESCRITÓRIO, ALUGUEL DE MÁQUINAS E EQUIPAMENTOS PARA CONSTRUÇÃO SEM OPERADOR, EXCETO ANDAIMES, ALUGUEL DE PALCOS, COBERTURAS E OUTRAS ESTRUTURAS DE USO TEMPORÁRIO, ALUGUEL DE MÁQUINAS E EQUIPAMENTOS COMERCIAIS E INDUSTRIAIS, SEM OPERADOR CONSTRUÇÃO DE EDIFÍCIOS, INSTALAÇÃO E MANUTENÇÃO ELÉTRICA, MONTAGEM E INSTALAÇÃO DE SISTEMAS E EQUIPAMENTOS DE ILUMINAÇÃO E SINALIZAÇÃO EM VIAS PÚBLICAS, PORTOS E AEROPORTOS, OBRAS DE INSTALAÇÕES EM CONSTRUÇÕES, MONITORAMENTO DE SISTEMAS DE SEGURANÇA ELETRÔNICO, TRANSPORTE RODOVIÁRIO DE CARGA, EXCETO PRODUTOS PERIGOSOS E MUDANÇAS, MUNICIPAL, COMÉRCIO ATACADISTA DE JÓIAS, RELÓGIOS E BIJUTERIAS, INCLUSIVE PEDRAS PRECIOSAS E SEMIPRECIOSAS LAPIDADAS, SERVIÇO DE PODA DE ÁRVORE, , CONSTRUÇÃO DE ESTAÇÕES E REDES DE DISTRIBUIÇÃO DE ENERGIA ELÉTRICA, MANUTENÇÃO DE REDES DE DISTRIBUIÇÃO DE ENERGIA ELÉTRICA, CONSTRUÇÃO DE ESTAÇÕES E REDES DE TELECOMUNICAÇÕES, MANUTENÇÃO DE ESTAÇÕES E REDES DE TELECOMUNICAÇÕES, INSTALAÇÕES HIDRAULICAS, SANITÁRIAS E A GÁS, INSTALAÇÃO E MANUTENÇÃO DE SISTEMAS CENTRAIS DE AR CONDICIONADO, DE VENTILAÇÃO E REFRIGERAÇÃO, INSTALAÇÃO DE SISTEMA DE PREVENÇÃO CONTRA INCENDIOS, COMÉRCIO ATACAISTA DE MÁQUINAS E EQUIPAMENTOS PARA USO INDUSTRIAL, COMERCIO ATACADISTA DE MATERIAL ELÉTRIO, COMÉRCIO ATACADISTA DE PRODUTOS SIDERÚRGICOS E METALÚRGICOS,

ATO DE ALTERAÇÃO Nº 2 DA SNT COMÉRCIO DE MATERIAL ELÉTRICO EIRELI
CNPJ nº 37.487.516/0001-12

TRANSPORTE RODOVIÁRIO DE CARGA, ATIVIDADES DE LIMPEZA, PREPARAÇÃO DE CANTEIRO E LIMPEZA DE TERRENO, OBRAS DE TERRAPLENAGEM.

DAS ATIVIDADES ECONÔMICAS

CLÁUSULA SEGUNDA. Ficam alteradas as atividades econômicas para: 4673700 - COMÉRCIO ATACADISTA DE MATERIAL ELÉTRICO; 0161002 - SERVIÇO DE PODA DE ÁRVORES PARA LAVOURAS; 4120400 - CONSTRUÇÃO DE EDIFÍCIOS; 4221902 - CONSTRUÇÃO DE ESTAÇÕES E REDES DE DISTRIBUIÇÃO DE ENERGIA ELÉTRICA; 4221903 - MANUTENÇÃO DE REDES DE DISTRIBUIÇÃO DE ENERGIA ELÉTRICA; 4221904 - CONSTRUÇÃO DE ESTAÇÕES E REDES DE TELECOMUNICAÇÕES; 4221905 - MANUTENÇÃO DE ESTAÇÕES E REDES DE TELECOMUNICAÇÕES; 4311802 - PREPARAÇÃO DE CANTEIRO E LIMPEZA DE TERRENO; 4313400 - OBRAS DE TERRAPLENAGEM; 4321500 - INSTALAÇÃO E MANUTENÇÃO ELÉTRICA; 4322301 - INSTALAÇÕES HIDRÁULICAS, SANITÁRIAS E DE GÁS; 4322302 - INSTALAÇÃO E MANUTENÇÃO DE SISTEMAS CENTRAIS DE AR CONDICIONADO, DE VENTILAÇÃO E REFRIGERAÇÃO; 4322303 - INSTALAÇÕES DE SISTEMA DE PREVENÇÃO CONTRA INCÊNDIO; 4329104 - MONTAGEM E INSTALAÇÃO DE SISTEMAS E EQUIPAMENTOS DE ILUMINAÇÃO E SINALIZAÇÃO EM VIAS PÚBLICAS, PORTOS E AEROPORTOS; 4329199 - OUTRAS OBRAS DE INSTALAÇÕES EM CONSTRUÇÕES NÃO ESPECIFICADAS ANTERIORMENTE; 4647801 - COMÉRCIO ATACADISTA DE ARTIGOS DE ESCRITÓRIO E DE PAPELARIA; 4649406 - COMÉRCIO ATACADISTA DE LUSTRES, LUMINÁRIAS E ABAJURES; 4649410 - COMÉRCIO ATACADISTA DE JÓIAS, RELÓGIOS E BIJUTERIAS, INCLUSIVE PEDRAS PRECIOSAS E SEMIPRECIOSAS LAPIDADAS; 4649499 - COMÉRCIO ATACADISTA DE OUTROS EQUIPAMENTOS E ARTIGOS DE USO PESSOAL E DOMÉSTICO NÃO ESPECIFICADOS ANTERIORMENTE; 4651601 - COMÉRCIO ATACADISTA DE EQUIPAMENTOS DE INFORMÁTICA; 4663000 - COMÉRCIO ATACADISTA DE MÁQUINAS E EQUIPAMENTOS PARA USO INDUSTRIAL, PARTES E PEÇAS; 4665600 - COMÉRCIO ATACADISTA DE MÁQUINAS E EQUIPAMENTOS PARA USO COMERCIAL, PARTES E PEÇAS; 4669999 - COMÉRCIO ATACADISTA DE OUTRAS MÁQUINAS E EQUIPAMENTOS NÃO ESPECIFICADOS ANTERIORMENTE, PARTES E PEÇAS; 4672900 - COMÉRCIO ATACADISTA DE FERRAGENS E FERRAMENTAS; 4685100 - COMÉRCIO ATACADISTA DE PRODUTOS SIDERÚRGICOS E METALÚRGICOS, EXCETO PARA CONSTRUÇÃO; 4742300 - COMÉRCIO VAREJISTA DE MATERIAL ELÉTRICO; 4744001 - COMÉRCIO VAREJISTA DE FERRAGENS E FERRAMENTAS; 4744003 - COMÉRCIO VAREJISTA DE MATERIAIS HIDRÁULICOS; 4744099 - COMÉRCIO VAREJISTA DE MATERIAIS DE CONSTRUÇÃO EM GERAL; 4783102 - COMÉRCIO VAREJISTA DE ARTIGOS DE RELOJOARIA; 4789007 - COMÉRCIO VAREJISTA DE EQUIPAMENTOS PARA ESCRITÓRIO; 4930201 - TRANSPORTE RODOVIÁRIO DE CARGA, EXCETO PRODUTOS PERIGOSOS E MUDANÇAS, MUNICIPAL; 4930202 - TRANSPORTE RODOVIÁRIO DE CARGA, EXCETO PRODUTOS PERIGOSOS E MUDANÇAS, INTERMUNICIPAL, INTERESTADUAL E INTERNACIONAL; 7732201 - ALUGUEL DE MÁQUINAS E EQUIPAMENTOS PARA CONSTRUÇÃO SEM OPERADOR, EXCETO ANDAIMES; 7739003 - ALUGUEL DE PALCOS, COBERTURAS E OUTRAS ESTRUTURAS DE USO TEMPORÁRIO, EXCETO ANDAIMES; 7739099 - ALUGUEL DE OUTRAS MÁQUINAS E EQUIPAMENTOS COMERCIAIS E INDUSTRIAIS NÃO ESPECIFICADOS ANTERIORMENTE, SEM OPERADOR; 8020001 - ATIVIDADES DE MONITORAMENTO DE SISTEMAS DE SEGURANÇA ELETRÔNICO; 8129000 - ATIVIDADES DE LIMPEZA NÃO ESPECIFICADAS ANTERIORMENTE; 8211300 - SERVIÇOS COMBINADOS DE ESCRITÓRIO E APOIO

ATO DE ALTERAÇÃO Nº 2 DA SNT COMÉRCIO DE MATERIAL ELÉTRICO EIRELI
CNPJ nº 37.487.516/0001-12

ADMINISTRATIVO;8299799 - OUTRAS ATIVIDADES DE SERVIÇOS PRESTADOS
PRINCIPALMENTE ÀS EMPRESAS NÃO ESPECIFICADAS ANTERIORMENTE.

ITAJAÍ, 21 de outubro de 2021.

BRUNO RODRIGO DOS SANTOS

ATO DE ALTERAÇÃO Nº 1 DA SNT COMÉRCIO DE MATERIAL ELÉTRICO EIRELI
CNPJ nº 37.487.516/0001-12



BRUNO RODRIGO DOS SANTOS, nacionalidade BRASILEIRA, nascido em 12/08/1994, SOLTEIRO, EMPRESARIO, CPF nº 093.763.829-35, CARTEIRA DE IDENTIDADE nº 130972080, órgão expedidor SESP PR - PR, residente e domiciliado(a) no(a) RUA SAMUEL HEUSI, 190, CENTRO, ITAJAI, SC, CEP 88301320, BRASIL.

Titular da empresa de nome SNT COMÉRCIO DE MATERIAL ELÉTRICO EIRELI, registrada nesta Junta Comercial do Estado de Santa Catarina, sob NIRE nº 42600657188, com sede Rua Samuel Heusi, 190, Sala:1004, Centro Itajaí, SC, CEP 88301320, devidamente inscrita no Cadastro Nacional de Pessoa Jurídica/MF sob o nº 37.487.516/0001-12, delibera e ajusta a presente alteração, nos termos da Lei nº 10.406/2002, mediante as condições estabelecidas nas cláusulas seguintes:

ENDEREÇO

CLÁUSULA PRIMEIRA. A empresa passa a exercer suas atividades no seguinte endereço sito à RUA SAMUEL HEUSI, 190, SALA:1004-K, CENTRO, ITAJAI, SC, CEP 88.301-320.

OBJETO

CLÁUSULA SEGUNDA. A empresa passa a ter o seguinte objeto:
COMÉRCIO ATACADISTA DE MATERIAL ELÉTRICO, SERVIÇOS COMBINADOS DE ESCRITÓRIO E APOIO ADMINISTRATIVO, COMÉRCIO ATACADISTA DE FERRAGENS E FERRAMENTAS COMÉRCIO ATACADISTA DE MÁQUINAS E EQUIPAMENTOS PARA USO INDUSTRIAL, PARTES E PEÇAS, COMÉRCIO ATACADISTA DE MÁQUINAS E EQUIPAMENTOS PARA USO COMERCIAL; PARTES E PEÇAS, COMÉRCIO ATACADISTA DE EQUIPAMENTOS DE INFORMÁTICA, COMÉRCIO ATACADISTA DE EQUIPAMENTOS E ARTIGOS DE USO PESSOAL E DOMÉSTICO, COMÉRCIO ATACADISTA DE LUSTRES, LUMINÁRIAS E ABAJURES, COMÉRCIO ATACADISTA DE ARTIGOS DE ESCRITÓRIO E DE PAPELARIA, COMÉRCIO VAREJISTA DE MATERIAL ELÉTRICO, COMÉRCIO VAREJISTA DE FERRAGENS E FERRAMENTAS, COMÉRCIO VAREJISTA DE MATERIAIS HIDRÁULICOS, COMÉRCIO VAREJISTA DE MATERIAIS DE CONSTRUÇÃO, COMÉRCIO VAREJISTA DE ARTIGOS DE RELOJOARIA, COMÉRCIO VAREJISTA DE EQUIPAMENTOS PARA ESCRITÓRIO, ALUGUEL DE MÁQUINAS E EQUIPAMENTOS PARA CONSTRUÇÃO SEM OPERADOR, EXCETO ANDAIMES, ALUGUEL DE PALCOS, COBERTURAS E OUTRAS ESTRUTURAS DE USO TEMPORÁRIO, ALUGUEL DE MÁQUINAS E EQUIPAMENTOS COMERCIAIS E INDUSTRIAIS, SEM OPERADOR CONSTRUÇÃO DE EDIFÍCIOS, INSTALAÇÃO E MANUTENÇÃO ELÉTRICA, MONTAGEM E INSTALAÇÃO DE SISTEMAS E EQUIPAMENTOS DE ILUMINAÇÃO E SINALIZAÇÃO EM VIAS PÚBLICAS, PORTOS E AEROPORTOS, OBRAS DE INSTALAÇÕES EM CONSTRUÇÕES, MONITORAMENTO DE SISTEMAS DE SEGURANÇA ELETRÔNICO, TRANSPORTE RODOVIÁRIO DE CARGA, EXCETO PRODUTOS PERIGOSOS E MUDANÇAS, MUNICIPAL, COMÉRCIO ATACADISTA DE JÓIAS, RELÓGIOS E BIJUTERIAS, INCLUSIVE PEDRAS PRECIOSAS E SEMIPRECIOSAS LAPIDADAS, SERVIÇO DE PODA DE ÁRVORE, , CONSTRUÇÃO DE ESTAÇÕES E REDES DE DISTRIBUIÇÃO DE ENERGIA ELÉTRICA, MANUTENÇÃO DE REDES DE DISTRIBUIÇÃO DE ENERGIA ELÉTRICA, CONSTRUÇÃO DE ESTAÇÕES E REDES DE TELECOMUNICAÇÕES, MANUTENÇÃO DE ESTAÇÕES E REDES DE TELECOMUNICAÇÕES, INSTALAÇÕES

231
R

Prefeitura Municipal de Marmeleiro

ATO DE ALTERAÇÃO Nº 1 DA SNT COMERCIO DE MATERIAL ELÉTRICO EIRELI

ESTADO DO PARANÁ

CNPJ nº 37.487.516/0001-12

CNPJ 76.205.665/0001-01

Av. Macali, 255 - Cx. Postal 24 - Fone / Fax (46) 3525-8100 - CEP 85615-000 - MARMELEIRO - PR
HIDRAULICAS, SANITÁRIAS E A GÁS, INSTALAÇÃO E MANUTENÇÃO DE SISTEMAS
CENTRAIS DE AR CONDICIONADO, DE VENTILAÇÃO E REFRIGERAÇÃO, INSTALAÇÃO DE
SISTEMA DE PREVENÇÃO CONTRA INCENDIOS, COMÉRCIO ATACAISTA DE MÁQUINAS E
EQUIPAMENTOS PARA USO INDUSTRIAL, COMERCIO ATACADISTA DE MATERIAL
ELÉTRIO, COMÉRCIO ATACADISTA DE PRODUTOS SIDERÚRGICOS E METALÚRGICOS,
TRANSPORTE RODOVIÁRIO DE CARGA, ATIVIDADES DE LIMPEZA,.

ITAJAI (SC), 1 de dezembro de 2020.

BRUNO RODRIGO DOS SANTOS

Req: 81000001763123

Página 2

P
v

03/11/2021 12:57

Prefeitura Municipal de Marmeleiro

ESTADO DO PARANÁ

REPÚBLICA FEDERATIVA DO BRASIL

CNPJ 76.205.669/0001-01

Av. Manoel de Barros, 255 - Cx. Postal 34 - Fm. (Faz. (A)) 2525-9100 - CEP 85615-000 - MARMELEIRO - PR

CADASTRO NACIONAL DA PESSOA JURÍDICA

| | | |
|--|---|---------------------------------------|
| NÚMERO DE INSCRIÇÃO 37.487.516/0001-12 MATRIZ | COMPROVANTE DE INSCRIÇÃO E DE SITUAÇÃO CADASTRAL | DATA DE ABERTURA 22/06/2020 |
|--|---|---------------------------------------|

NOME EMPRESARIAL
SNT COMERCIO DE MATERIAL ELETRICO EIRELI

TÍTULO DO ESTABELECIMENTO (NOME DE FANTASIA)
SNT

PORTE
ME

CÓDIGO E DESCRIÇÃO DA ATIVIDADE ECONÔMICA PRINCIPAL
46.73-7-00 - Comércio atacadista de material elétrico (Dispensada *)

CÓDIGO E DESCRIÇÃO DAS ATIVIDADES ECONÔMICAS SECUNDÁRIAS

- 01.61-0-02 - Serviço de poda de árvores para lavouras (Dispensada *)
- 41.20-4-00 - Construção de edifícios
- 42.21-9-02 - Construção de estações e redes de distribuição de energia elétrica
- 42.21-9-03 - Manutenção de redes de distribuição de energia elétrica (Dispensada *)
- 42.21-9-04 - Construção de estações e redes de telecomunicações
- 42.21-9-05 - Manutenção de estações e redes de telecomunicações (Dispensada *)
- 43.21-5-00 - Instalação e manutenção elétrica (Dispensada *)
- 43.22-3-01 - Instalações hidráulicas, sanitárias e de gás (Dispensada *)
- 43.22-3-02 - Instalação e manutenção de sistemas centrais de ar condicionado, de ventilação e refrigeração (Dispensada *)
- 43.22-3-03 - Instalações de sistema de prevenção contra incêndio (Dispensada *)
- 43.29-1-04 - Montagem e instalação de sistemas e equipamentos de iluminação e sinalização em vias públicas, portos e aeroportos (Dispensada *)
- 43.29-1-99 - Outras obras de instalações em construções não especificadas anteriormente (Dispensada *)
- 46.47-8-01 - Comércio atacadista de artigos de escritório e de papelaria (Dispensada *)
- 46.49-4-06 - Comércio atacadista de lustres, luminárias e abajures (Dispensada *)
- 46.49-4-10 - Comércio atacadista de jóias, relógios e bijuterias, inclusive pedras preciosas e semipreciosas lapidadas (Dispensada *)
- 46.49-4-99 - Comércio atacadista de outros equipamentos e artigos de uso pessoal e doméstico não especificados anteriormente (Dispensada *)
- 46.51-6-01 - Comércio atacadista de equipamentos de informática (Dispensada *)
- 46.63-0-00 - Comércio atacadista de Máquinas e equipamentos para uso industrial; partes e peças (Dispensada *)
- 46.65-6-00 - Comércio atacadista de máquinas e equipamentos para uso comercial; partes e peças (Dispensada *)
- 46.69-9-99 - Comércio atacadista de outras máquinas e equipamentos não especificados anteriormente; partes e peças (Dispensada *)

CÓDIGO E DESCRIÇÃO DA NATUREZA JURÍDICA
230-5 - Empresa Individual de Responsabilidade Limitada (de Natureza Empresári

LOGRADOURO
R SAMUEL HEUSI

NÚMERO
190

COMPLEMENTO
SALA 1004 K

CEP
88.301-320

BAIRRO/DISTRITO
CENTRO

MUNICÍPIO
ITAJAI

UF
SC

ENDEREÇO ELETRÔNICO
CONTROLADORIA@SNTENGENHARIA.COM.BR

TELEFONE
(41) 5325-9050

ENTE FEDERATIVO RESPONSÁVEL (EFR)

SITUAÇÃO CADASTRAL
ATIVA

DATA DA SITUAÇÃO CADASTRAL
22/06/2020

MOTIVO DE SITUAÇÃO CADASTRAL

SITUAÇÃO ESPECIAL

DATA DA SITUAÇÃO ESPECIAL

Aprovado pela Instrução Normativa RFB nº 1.863, de 27 de dezembro de 2018.

Emitido no dia 03/11/2021 às 12:55:06 (data e hora de Brasília).

03/11/2021 12:57

Prefeitura Municipal de Marmeleiro

REPÚBLICA FEDERATIVA DO BRASIL

ESTADO DO PARANÁ

CNPJ 76.205.669/0001-01



Av. Matani, 255 - Cx. Postal 24 - Fone/Fax (41) 3525-8100 - CEP 85015-000 - MARMELEIRO - PR

CADASTRO NACIONAL DA PESSOA JURÍDICA

| | | |
|---|---|--------------------------------|
| NÚMERO DE INSCRIÇÃO 37.487.516/0001-12 MATRIZ | COMPROVANTE DE INSCRIÇÃO E DE SITUAÇÃO CADASTRAL | DATA DE ABERTURA 22/06/2020 |
|---|---|--------------------------------|

NOME EMPRESARIAL
SNT COMERCIO DE MATERIAL ELETRICO EIRELI

- CÓDIGO E DESCRIÇÃO DAS ATIVIDADES ECONÔMICAS SECUNDÁRIAS
- 46.72-9-00 - Comércio atacadista de ferragens e ferramentas (Dispensada *)
 - 46.85-1-00 - Comércio atacadista de produtos siderúrgicos e metalúrgicos, exceto para construção (Dispensada *)
 - 47.42-3-00 - Comércio varejista de material elétrico (Dispensada *)
 - 47.44-0-01 - Comércio varejista de ferragens e ferramentas (Dispensada *)
 - 47.44-0-03 - Comércio varejista de materiais hidráulicos (Dispensada *)
 - 47.44-0-99 - Comércio varejista de materiais de construção em geral (Dispensada *)
 - 47.83-1-02 - Comércio varejista de artigos de relojoaria (Dispensada *)
 - 47.89-0-07 - Comércio varejista de equipamentos para escritório (Dispensada *)
 - 49.30-2-01 - Transporte rodoviário de carga, exceto produtos perigosos e mudanças, municipal. (Dispensada *)
 - 49.30-2-02 - Transporte rodoviário de carga, exceto produtos perigosos e mudanças, intermunicipal, interestadual e internacional (Dispensada *)
 - 77.32-2-01 - Aluguel de máquinas e equipamentos para construção sem operador, exceto andaimes (Dispensada *)
 - 77.39-0-03 - Aluguel de palcos, coberturas e outras estruturas de uso temporário, exceto andaimes (Dispensada *)
 - 77.39-0-99 - Aluguel de outras máquinas e equipamentos comerciais e industriais não especificados anteriormente, sem operador (Dispensada *)
 - 80.20-0-01 - Atividades de monitoramento de sistemas de segurança eletrônico (Dispensada *)
 - 81.29-0-00 - Atividades de limpeza não especificadas anteriormente (Dispensada *)
 - 82.11-3-00 - Serviços combinados de escritório e apoio administrativo (Dispensada *)
 - 82.99-7-99 - Outras atividades de serviços prestados principalmente às empresas não especificadas anteriormente (Dispensada *)

CÓDIGO E DESCRIÇÃO DA NATUREZA JURÍDICA
230-5 - Empresa Individual de Responsabilidade Limitada (de Natureza Empresári

| | | |
|-------------------------------------|----------------------|-----------------------------------|
| LOGRADOURO R SAMUEL HEUSI | NÚMERO 190 | COMPLEMENTO SALA 1004 K |
|-------------------------------------|----------------------|-----------------------------------|

| | | | |
|--------------------------|----------------------------------|----------------------------|-----------------|
| CEP 88.301-320 | BAIRRO/DISTRITO CENTRO | MUNICÍPIO ITAJAI | UF SC |
|--------------------------|----------------------------------|----------------------------|-----------------|

| | |
|--|-----------------------------------|
| ENDEREÇO ELETRÔNICO CONTROLADORIA@SNTENGENHARIA.COM.BR | TELEFONE (41) 5325-9050 |
|--|-----------------------------------|

ENTE FEDERATIVO RESPONSÁVEL (EFR)

| | |
|------------------------------------|---|
| SITUAÇÃO CADASTRAL ATIVA | DATA DA SITUAÇÃO CADASTRAL 22/06/2020 |
|------------------------------------|---|

MOTIVO DE SITUAÇÃO CADASTRAL

| | |
|----------------------------|------------------------------------|
| SITUAÇÃO ESPECIAL ***** | DATA DA SITUAÇÃO ESPECIAL ***** |
|----------------------------|------------------------------------|

(*) A dispensa de alvarás e licenças é direito do empreendedor que atende aos requisitos constantes na Resolução CGSIM nº 51, de 11 de junho de 2019, ou da legislação própria encaminhada ao CGSIM pelos entes federativos, não tendo a Receita Federal qualquer responsabilidade quanto às atividades dispensadas.

Aprovado pela Instrução Normativa RFB nº 1.863, de 27 de dezembro de 2018.

Emitido no dia 03/11/2021 às 12:55:06 (data e hora de Brasília).

Página: 2/2

Comprovante de Inscrição e de Situação Cadastral

Contribuinte,

Confira os dados de cadastro da Pessoa Jurídica e, existindo qualquer divergência, providencie junto à Secretaria de Estado da Fazenda a sua atualização cadastral.

|  ESTADO DE SANTA CATARINA SECRETARIA DE ESTADO DA FAZENDA CADASTRO DE CONTRIBUINTES DO ICMS | | |
|--|---|--|
| CNPJ/CPF 37487516000112 | COMPROVANTE DE INSCRIÇÃO ESTADUAL E DE SITUAÇÃO CADASTRAL | Início Atividade com ICMS 21/07/2020 |
| INSCRIÇÃO ESTADUAL 260549754 | NOME EMPRESARIAL SNT COMÉRCIO DE MATERIAL ELÉTRICO EIRELI | |
| TÍTULO DO ESTABELECIMENTO (NOME DE FANTASIA) SNT | | |
| CÓDIGO E DESCRIÇÃO DA ATIVIDADE ECONÔMICA PRINCIPAL 4673700 - Comércio atacadista de material elétrico | | |
| CÓDIGO E DESCRIÇÃO DAS ATIVIDADES ECONÔMICAS SECUNDÁRIAS 4221902 - Construção de estações e redes de distribuição de energia elétrica 4221903 - Manutenção de redes de distribuição de energia elétrica 4221904 - Construção de estações e redes de telecomunicações 4221905 - Manutenção de estações e redes de telecomunicações 4322301 - Instalações hidráulicas, sanitárias e de gás 4322302 - Instalação e manutenção de sistemas centrais de ar condicionado, de ventilação e refrigeração 4322303 - Instalações de sistema de prevenção contra incêndio 4663000 - Comércio atacadista de máquinas e equipamentos para uso industrial; partes e peças 4685100 - Comércio atacadista de produtos siderúrgicos e metalúrgicos, exceto para construção 4930202 - Transporte rodoviário de carga, exceto produtos perigosos e mudanças, intermunicipal, interestadual e internacional 8129000 - Atividades de limpeza não especificadas anteriormente 8299799 - Outras atividades de serviços prestados principalmente às empresas não especificadas anteriormente 4120400 - Construção de edifícios 4321500 - Instalação e manutenção elétrica 4329104 - Montagem e instalação de sistemas e equipamentos de iluminação e sinalização em vias públicas, portos e aeroportos 4329199 - Outras obras de instalações em construções não especificadas anteriormente 4647801 - Comércio atacadista de artigos de escritório e de papelaria 4649406 - Comércio atacadista de lustres, luminárias e abajures 4649410 - Comércio atacadista de jóias, relógios e bijuterias, inclusive pedras preciosas e semipreciosas lapidadas 4649499 - Comércio atacadista de outros equipamentos e artigos de uso pessoal e doméstico não especificados anteriormente 4651601 - Comércio atacadista de equipamentos de informática 4665600 - Comércio atacadista de máquinas e equipamentos para uso comercial; partes e peças 4669999 - Comércio atacadista de outras máquinas e equipamentos não especificados anteriormente; partes e peças 4672900 - Comércio atacadista de ferragens e ferramentas 4742300 - Comércio varejista de material elétrico 4783102 - Comércio varejista de artigos de relojoaria 4744001 - Comércio varejista de ferragens e ferramentas 4744003 - Comércio varejista de materiais hidráulicos 4744099 - Comércio varejista de materiais de construção em geral 4789007 - Comércio varejista de equipamentos para escritório 4930201 - Transporte rodoviário de carga, exceto produtos perigosos e mudanças, municipal 7732201 - Aluguel de máquinas e equipamentos para construção sem operador, exceto andaimes 7739003 - Aluguel de palcos, coberturas e outras estruturas de uso temporário, exceto andaimes 7739099 - Aluguel de outras máquinas e equipamentos comerciais e industriais não especificados anteriormente, sem operador 8020001 - Atividades de monitoramento de sistemas de segurança eletrônico 8211300 - Serviços combinados de escritório e apoio administrativo 0161002 - Serviço de poda de árvores para lavouras | | |
| CONTRIBUINTE CREDENCIADO/DISPENSADO A EMITIR OS SEGUINTE DOCUMENTOS ELETRÔNICOS - Credenciado a Emitir Escrituração Fiscal Digital - EFD a partir de 01/01/2021 - Credenciado a Emitir Nota Fiscal Eletrônica - NFe a partir de 12/05/2021 - Credenciado a Emitir Conhecimento de Transporte Eletrônico - CTe a partir de 12/05/2021 - Modal Rodoviário | | |
| CÓDIGO E DESCRIÇÃO DA NATUREZA JURÍDICA 2305 - EMPRESA INDIVIDUAL DE RESPONSABILIDADE LIMITADA (EMPRESÁRIA) | | |
| LOGRADOURO RUA SAMUEL HEUSI | NÚMERO 190 | COMPLEMENTO SALA:1004-K |
| CEP | BAIRRO/DISTRITO | MUNICÍPIO |
| | | UF |

| | | | |
|------------------------|--------|--------|----|
| 88301-320 | CENTRO | ITAJAÍ | SC |
| SITUAÇÃO CADASTRAL | | | |
| ATIVO desde 21/07/2020 | | | |

Modelo aprovado pela Portaria SEF nº 375, de 26/08/2003.
Emitido em 03/10/2021 22:07:43 (data e hora de Brasília).

[Handwritten marks]

[Handwritten mark]

Prefeitura Municipal de Marmeleiro

Município de Itajaí

ESTADO DO PARANÁ

CNPJ 76.205.665/0001-01

Av. Macali, 255 - Cx. Postal 24 - Fone / Fax (46) 3333-8100 - CEP 85615-000 - MARMELEIRO - PR



CERTIDÃO NEGATIVA DE DÉBITOS

| | | | |
|---|---------------------------------------|---|--|
| NÚMERO CERTIDÃO: 59633/2021 | DATA DA EMISSÃO: 15/10/2021 | DATA DA VALIDADE: 13/01/2022 | FINALIDADE: Certidão de Pessoa |
| NOME/RAZÃO SOCIAL: SNT COMERCIO DE MATERIAL ELETRICO EIRELI | | CPF/CNPJ: 37.487.516/0001-12 | |
| INSCRIÇÃO MUNICIPAL: 323358 | | ATIVIDADE FISCAL: COMERCIO DE MATERIAL ELETRICO | |
| ENDEREÇO/LOCALIZAÇÃO: | | | |
| Logradouro: SAMUEL HEUSI, 190 | | Complemento: SALA 1004 | |
| Bairro: CENTRO | | CEP: 88301-320 | |
| AVISO: | | | |
| Não constam créditos constituídos em aberto para o contribuinte até a data de emissão desta certidão. | | | |
| DESCRIÇÃO: | | | |
| Ressalvado o direito de a Fazenda Municipal cobrar e inscrever quaisquer dívidas de responsabilidade do sujeito passivo acima identificado que vierem a ser apuradas, é certificado que não constam pendências em seu nome, relativas a créditos tributários administrados pelo Município de Itajaí e a inscrições em Dívida Ativa Municipal junto à Procuradoria-Geral do Município (PGM). | | | |

CÓDIGO DE CONTROLE DA CERTIDÃO

C2159633N8864D17

A autenticidade desta poderá ser confirmada na página da Município de Itajaí
www.itajaí.sc.gov.br

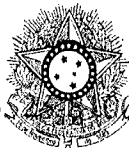

PODER JUDICIÁRIO
JUSTIÇA DO TRABALHO

CERTIDÃO NEGATIVA DE DÉBITOS TRABALHISTAS

Nome: SNT COMERCIO DE MATERIAL ELETRICO EIRELI (MATRIZ E FILIAIS)
CNPJ: 37.487.516/0001-12
Certidão n°: 39204489/2021
Expedição: 18/10/2021, às 17:37:50
Validade: 15/04/2022 - 180 (cento e oitenta) dias, contados da data de sua expedição.

Certifica-se que SNT COMERCIO DE MATERIAL ELETRICO EIRELI (MATRIZ E FILIAIS), inscrito(a) no CNPJ sob o n° 37.487.516/0001-12, NÃO CONSTA do Banco Nacional de Devedores Trabalhistas.

Certidão emitida com base no art. 642-A da Consolidação das Leis do Trabalho, acrescentado pela Lei n° 12.440, de 7 de julho de 2011, e na Resolução Administrativa n° 1470/2011 do Tribunal Superior do Trabalho, de 24 de agosto de 2011.

Os dados constantes desta Certidão são de responsabilidade dos Tribunais do Trabalho e estão atualizados até 2 (dois) dias anteriores à data da sua expedição.

No caso de pessoa jurídica, a Certidão atesta a empresa em relação a todos os seus estabelecimentos, agências ou filiais.

A aceitação desta certidão condiciona-se à verificação de sua autenticidade no portal do Tribunal Superior do Trabalho na Internet (<http://www.tst.jus.br>).

Certidão emitida gratuitamente.

INFORMAÇÃO IMPORTANTE

Do Banco Nacional de Devedores Trabalhistas constam os dados necessários à identificação das pessoas naturais e jurídicas inadimplentes perante a Justiça do Trabalho quanto às obrigações estabelecidas em sentença condenatória transitada em julgado ou em acordos judiciais trabalhistas, inclusive no concernente aos recolhimentos previdenciários, a honorários, a custas, a emolumentos ou a recolhimentos determinados em lei; ou decorrentes de execução de acordos firmados perante o Ministério Público do Trabalho ou Comissão de Conciliação Prévia.



MINISTÉRIO DA FAZENDA
Secretaria da Receita Federal do Brasil
Procuradoria-Geral da Fazenda Nacional

**CERTIDÃO NEGATIVA DE DÉBITOS RELATIVOS AOS TRIBUTOS FEDERAIS E À DÍVIDA
ATIVA DA UNIÃO**

Nome: SNT COMERCIO DE MATERIAL ELETRICO EIRELI
CNPJ: 37.487.516/0001-12

Ressalvado o direito de a Fazenda Nacional cobrar e inscrever quaisquer dívidas de responsabilidade do sujeito passivo acima identificado que vierem a ser apuradas, é certificado que não constam pendências em seu nome, relativas a créditos tributários administrados pela Secretaria da Receita Federal do Brasil (RFB) e a inscrições em Dívida Ativa da União (DAU) junto à Procuradoria-Geral da Fazenda Nacional (PGFN).

Esta certidão é válida para o estabelecimento matriz e suas filiais e, no caso de ente federativo, para todos os órgãos e fundos públicos da administração direta a ele vinculados. Refere-se à situação do sujeito passivo no âmbito da RFB e da PGFN e abrange inclusive as contribuições sociais previstas nas alíneas 'a' a 'd' do parágrafo único do art. 11 da Lei nº 8.212, de 24 de julho de 1991.

A aceitação desta certidão está condicionada à verificação de sua autenticidade na Internet, nos endereços <<http://rfb.gov.br>> ou <<http://www.pgfn.gov.br>>.

Certidão emitida gratuitamente com base na Portaria Conjunta RFB/PGFN nº 1.751, de 2/10/2014.
Emitida às 10:16:42 do dia 23/09/2021 <hora e data de Brasília>.
Válida até 22/03/2022.

Código de controle da certidão: **1A40.5001.565B.EC72**
Qualquer rasura ou emenda invalidará este documento.



ESTADO DE SANTA CATARINA
SECRETARIA DE ESTADO DA FAZENDA

CERTIDÃO NEGATIVA DE DÉBITOS ESTADUAIS

Nome (razão social): **SNT COMÉRCIO DE MATERIAL ELÉTRICO EIRELI**
CNPJ/CPF: **37.487.516/0001-12**

Ressalvando o direito da Fazenda Estadual de inscrever e cobrar as dívidas que vierem a ser apuradas, é certificado que não constam, na presente data, pendências em nome do contribuinte acima identificado, relativas aos tributos, dívida ativa e demais débitos administrados pela Secretaria de Estado da Fazenda.

Dispositivo Legal: **Lei nº 3938/66, Art. 154**
Número da certidão: **210140150056360**
Data de emissão: **21/10/2021 13:59:22**
Validade (Lei nº 3938/66, Art. 158, modificado pelo artigo 18 da Lei n 15.510/11.): **20/12/2021**

A autenticidade desta certidão deverá ser confirmada na página da Secretaria de Estado da Fazenda na Internet, no endereço: <http://www.sef.sc.gov.br>

Este documento foi assinado digitalmente
Impresso em: 21/10/2021 13:59:21

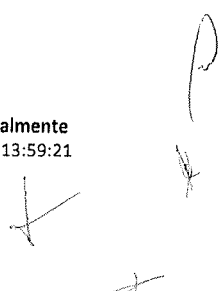

[Voltar](#)[Imprimir](#)

Certificado de Regularidade do FGTS - CRF

Inscrição: 37.487.516/0001-12

Razão Social: SNT COMERCIO DE MATERIAL ELETRICO EIRELI

Endereço: R SAMUEL HEUSI 190 SALA 1004 / CENTRO / ITAJAI / SC / 88301-320

A Caixa Econômica Federal, no uso da atribuição que lhe confere o Art. 7, da Lei 8.036, de 11 de maio de 1990, certifica que, nesta data, a empresa acima identificada encontra-se em situação regular perante o Fundo de Garantia do Tempo de Serviço - FGTS.

O presente Certificado não servirá de prova contra cobrança de quaisquer débitos referentes a contribuições e/ou encargos devidos, decorrentes das obrigações com o FGTS.

Validade: 16/11/2021 a 15/12/2021

Certificação Número: 2021111602123243167938

Informação obtida em 28/11/2021 21:25:25

A utilização deste Certificado para os fins previstos em Lei esta condicionada a verificação de autenticidade no site da Caixa:
www.caixa.gov.br

CERTIDÃO CÍVEL Nº: 686020

CERTIFICA-SE que, em consulta aos registros do **Sistema de Automação da Justiça de Segundo Grau (SAJ/SG)**, utilizando como parâmetro a raiz do CNPJ informada pelo(a) requerente, nos termos do art. 8º da Resolução n. 121 de 5 de outubro de 2010, do Conselho Nacional de Justiça, **NÃO CONSTAM, nesse sistema e nesta instância (segundo grau de jurisdição), processos em tramitação na área CÍVEL**, em relação a:

NOME: SNT COMERCIO

CNPJ: 37.487.516/0001-12

Certidão emitida às 13:26 de 21/10/2021.

OBSERVAÇÕES

- 1) Os dados informados são de responsabilidade do(a) requerente e devem ser conferidos por ele(a) e/ou pelo(a) destinatário(a).
- 2) A pesquisa abrange apenas os feitos distribuídos no Tribunal de Justiça, sem englobar os que tramitam nas Turmas de Recursos.
- 3) A certidão é isenta de custas, nos termos da legislação vigente.
- 4) Esta certidão tem validade de **60 (sessenta)** dias.
- 5) A expedição de certidão narrativa deve ser solicitada pelo e-mail: protocolojudicial@tjsc.jus.br

ATENÇÃO: A presente certidão é válida desde que apresentada juntamente com a respectiva certidão de registros cadastrados no sistema eproc, disponível através do endereço <https://certeproc2g.tjsc.jus.br>

CERTIDÃO CÍVEL Nº: 368139

CERTIFICA-SE que, em consulta aos registros do **Sistema Eproc de Segundo Grau**, utilizando como parâmetro a raiz do CNPJ informada pelo(a) requerente, nos termos do art. 8º da Resolução n. 121 de 5 de outubro de 2010, do Conselho Nacional de Justiça, **NÃO CONSTAM, nesse sistema e nesta instância (segundo grau de jurisdição), processos em tramitação na área CÍVEL**, em relação a:

NOME: SNT COMERCIO DE MATERIAL ELETRICO EIRELI

Raiz do CNPJ: 37.487.516

Certidão emitida às 14:45 de 21/10/2021.

OBSERVAÇÕES

- 1) Os dados informados são de responsabilidade do(a) requerente e devem ser conferidos por ele(a) e/ou pelo(a) destinatário(a).
- 2) A pesquisa abrange apenas os feitos distribuídos no Tribunal de Justiça, sem englobar os que tramitam nas Turmas de Recursos.
- 3) A certidão é isenta de custas, nos termos da legislação vigente.
- 4) Esta certidão tem validade de **60 (sessenta)** dias.
- 5) A expedição de certidão narrativa deve ser solicitada pelo e-mail: protocolojudicial@tjsc.jus.br

ATENÇÃO: A presente certidão é válida desde que apresentada juntamente com a respectiva certidão de registros cadastrados no sistema de automação da justiça - SAJ5, disponível através do endereço <https://cert.tjsc.jus.br/>

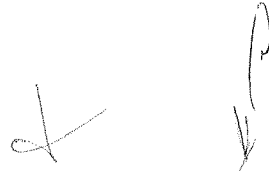

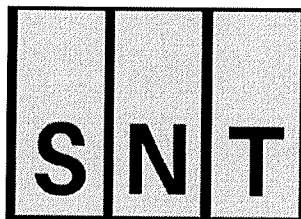

EDITAL DE PREGÃO N° 138/2021 PROCESSO ADMINISTRATIVO N° 219/2021
 MODALIDADE: PREGÃO ELETRÔNICO TIPO: MENOR PREÇO UNITÁRIO POR ITEM

OBJETO: contratação de empresa para fornecimento de materiais elétricos para manutenção da iluminação pública, atendendo as necessidades do Departamento de Urbanismo

ANEXO III

DECLARAÇÃO UNIFICADA

À pregoeira e equipe de apoio

Pelo presente instrumento, a empresa SNT COMERCIO DE MATERIAL ELETRICO EIRELI, CNPJ n° 37.487.516/0001-12, com sede na RUA SAMUEL HEUSI, 190 ITAJAI - CENTRO, através de seu representante legal infra-assinado, que:

1) Declaramos, para os fins do disposto no inciso V do art. 27 da Lei n.º 8.666/93, acrescido pela Lei n.º 9.854/99, que não empregamos menores de 18 (dezoito) anos em trabalho noturno, perigoso ou insalubre e não empregamos menores de 16 (dezesseis) anos.

2) Declaramos, sob as penas da lei, que a empresa não foi declarada inidônea para licitar ou contratar com a Administração Pública.

3) Declaramos para os devidos fins de direito, na qualidade de Proponente dos procedimentos licitatórios, instaurados por este Município, que o(a) responsável legal da empresa é o(a) Sr.(a) BRUNO RODRIGO DOS SANTOS Portador(a) do RG sob n° 13097208-0 e CPF° 09376382935, cuja função/cargo é diretor, **responsável pela assinatura da Ata de Registro de Preços.**

4) Declaramos para os devidos fins que **NENHUM** sócio desta empresa exerce cargo ou função pública impeditiva de relacionamento comercial com a Administração Pública.

5) Declaramos de que a empresa não contratará empregados com incompatibilidade com as autoridades contratantes ou ocupantes de cargos de direção ou de assessoramento até o terceiro grau, na forma da Súmula Vinculante n° 013 do STF (Supremo Tribunal Federal).

6) Declaramos para os devidos fins que em caso de qualquer comunicação futura referente a este processo licitatório, bem como em caso de eventual contratação, **concordo que a Ata de Registro de Preços** seja encaminhada para o seguinte endereço:

E-mail: CONTROLADORIA@SNTENGENHARIA.COM.BR

Telefone: 47 99926-5324

7) Caso altere o citado e-mail ou telefone comprometo-me em protocolizar pedido de alteração junto ao Sistema de Protocolo deste Município, sob pena de ser considerado como intimado nos dados anteriormente fornecidos.

SNT COMÉRCIO DE MATERIAL ELÉTRICO EIRELI ME - CNPJ: 37.487.516/0001-12
 R. SAMUEL HEUSI N° 190. SALA 1004-CEP: 88.301-320. CENTRO. ITAJAI – SC

controladoria@sntengenharia.com.br

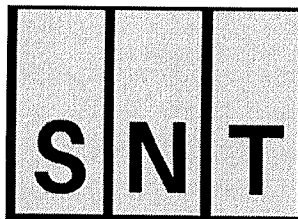

8) Nomeamos e constituímos o senhor(a) BRUNO RODRIGO DOS SANTOS, portador(a) do CPF/MF sob n.º 09376382935, para ser o(a) responsável para acompanhar a execução da **Ata de Registro de Preços**, referente ao Pregão Eletrônico n.º 138/2021 e todos os atos necessários ao cumprimento das obrigações contidas no instrumento convocatório, seus Anexos e na Ata de Registro de Preços/Contrato.

Itajai-SC. 13 de Dezembro de 2021

BRUNO RODRIGO DOS SANTOS:
09376382935

Assinado digitalmente por BRUNO RODRIGO DOS SANTOS:09376382935
DN: C=BR, O=ICP-Brasil, OU=AC SOLUTI Multiple v5, OU=1053497000188, OU=Presencial, OU=Certificado PF A1, CN=BRUNO RODRIGO DOS SANTOS:09376382935
Razão: Eu sou o autor deste documento
Localização:
Data: 2021.12.13 01:20:19
Foxit Reader Versão: 9.3.0

Bruno Rodrigo dos Santos
CPF: 093.763.829-35 / RG: 13097208-0
SNT COMÉRCIO DE MATERIAL ELÉTRICO EIRELI ME
CNPJ: 37.487.513/0001-12

SNT COMÉRCIO DE MATERIAL ELÉTRICO EIRELI ME - CNPJ: 37.487.516/0001-12
R. SAMUEL HEUSI Nº 190. SALA 1004-CEP: 88.301-320. CENTRO. ITAJAI – SC

[Handwritten signatures and initials]

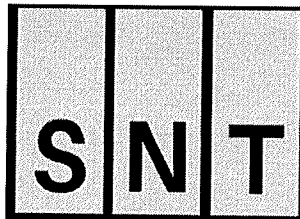

EDITAL DE PREGÃO N° 138/2021
 PROCESSO ADMINISTRATIVO N° 219/2021
 MODALIDADE: PREGÃO ELETRÔNICO
 TIPO: MENOR PREÇO UNITÁRIO POR ITEM

OBJETO: contratação de empresa para fornecimento de materiais elétricos para manutenção da iluminação pública, atendendo as necessidades do Departamento de Urbanismo

ANEXO IV

DECLARAÇÃO DE ENQUADRAMENTO - ME/EPP

Pelo presente instrumento, a empresa SNT COMERCIO DE MATERIAL ELETRICO EIRELI, CNPJ n° 37.487.516/0001-12, com sede na RUA SAMUEL HEUSI, 190 ITAJAI - CENTRO, através de seu representante legal infra-assinado, declara, sob as penas do artigo 299 do Código Penal, que se enquadra na situação de microempresa, nos termos da Lei Complementar n° 123/06, alterada pela Lei Complementar n° 147/14, bem assim que inexistem fatos supervenientes que conduzam ao seu desenquadramento desta situação.

Itajai-SC. 13 de Dezembro de 2021

BRUNO
 RODRIGO DOS
 SANTOS:
 09376382935

Assinado digitalmente por BRUNO RODRIGO
 DOS SANTOS:09376382935
 DN: c=BR, o=ICP-Brasil, ou=AC SOLUTI Multiple
 v3, ou=10554987000188, ou=Presencial,
 ou=Certificado PF A1, cn=BRUNO RODRIGO
 DOS SANTOS:09376382935
 Razão: Eu sou o autor deste documento
 Localização:
 Data: 2021.12.13 01:06:27
 Foxit Reader Versão: 9.3.0

Bruno Rodrigo dos Santos
 CPF: 093.763.829-35 / RG: 13097208-0
 SNT COMÉRCIO DE MATERIAL ELÉTRICO EIRELI ME
 CNPJ: 37.487.513/0001-12

SNT COMÉRCIO DE MATERIAL ELÉTRICO EIRELI ME - CNPJ: 37.487.516/0001-12
 R. SAMUEL HEUSI N° 190. SALA 1004-CEP: 88.301-320. CENTRO. ITAJAI – SC



Sistema Nacional de Registro de Empresas Mercantis - SINREM
SECRETÁRIA DE ESTADO DO DESENV. ECONÔMICO SUSTENTÁVEL
JUNTA COMERCIAL DO ESTADO DE SANTA CATARINA - JUCESC

CERTIDÃO SIMPLIFICADA

Página 1 de 1

Certificamos que as informações abaixo constam dos documentos arquivados nesta Junta Comercial e são vigentes na data da sua expedição.

| | | | |
|--|---|---|--|
| Nome Empresarial: SNT COMÉRCIO DE MATERIAL ELÉTRICO EIRELI | | | |
| Natureza Jurídica: EMPRESA INDIVIDUAL DE RESPONSABILIDADE LTDA | | | |
| Número de Identificação do Registro de Empresas - NIRE (Sede) 42 6 0065718-8 | CNPJ 37.487.516/0001-12 | Data de Arquivamento do Ato Constitutivo 22/06/2020 | Data de Início de Atividade 22/06/2020 |
| Endereço Completo (Logradouro, N° e Complemento, Bairro, Cidade, UF, CEP) RUA SAMUEL HEUSI, 190-SALA:1004-K, CENTRO, ITAJAÍ, SC, 88.301-320 | | | |
| Objeto Social COMÉRCIO ATACADISTA DE MATERIAL ELÉTRICO, SERVIÇOS COMBINADOS DE ESCRITÓRIO E APOIO ADMINISTRATIVO, COMÉRCIO ATACADISTA DE FERRAGENS E FERRAMENTAS, COMÉRCIO ATACADISTA DE MÁQUINAS E EQUIPAMENTOS PARA USO INDUSTRIAL, PARTES E PEÇAS, COMÉRCIO ATACADISTA DE MÁQUINAS E EQUIPAMENTOS PARA USO COMERCIAL; PARTES E PEÇAS, COMÉRCIO ATACADISTA DE EQUIPAMENTOS DE INFORMÁTICA, COMÉRCIO ATACADISTA DE EQUIPAMENTOS E ARTIGOS DE USO PESSOAL E DOMÉSTICO, COMÉRCIO ATACADISTA DE LÚSTRES, LUMINÁRIAS E ABAJURES, COMÉRCIO ATACADISTA DE ARTIGOS DE ESCRITÓRIO E DE PAPELARIA, COMÉRCIO VAREJISTA DE MATERIAL ELÉTRICO, COMÉRCIO VAREJISTA DE FERRAGENS E FERRAMENTAS, COMÉRCIO VAREJISTA DE MATERIAIS HIDRÁULICOS, COMÉRCIO VAREJISTA DE MATERIAIS DE CONSTRUÇÃO, COMÉRCIO VAREJISTA DE ARTIGOS DE RELOJOARIA, COMÉRCIO VAREJISTA DE EQUIPAMENTOS PARA ESCRITÓRIO, ALUGUEL DE MÁQUINAS E EQUIPAMENTOS PARA CONSTRUÇÃO SEM OPERADOR, EXCETO ANDAIMES, ALUGUEL DE PALCOS, COBERTURAS E OUTRAS ESTRUTURAS DE USO TEMPORÁRIO, ALUGUEL DE MÁQUINAS E EQUIPAMENTOS COMERCIAIS E INDUSTRIAIS, SEM OPERADOR CONSTRUÇÃO DE EDIFÍCIOS, INSTALAÇÃO E MANUTENÇÃO ELÉTRICA, MONTAGEM E INSTALAÇÃO DE SISTEMAS E EQUIPAMENTOS DE ILUMINAÇÃO E SINALIZAÇÃO EM VIAS PÚBLICAS, PORTOS E AEROPORTOS, OBRAS DE INSTALAÇÕES EM CONSTRUÇÕES, MONITORAMENTO DE SISTEMAS DE SEGURANÇA ELETRÔNICO, TRANSPORTE RODOVIÁRIO DE CARGA, EXCETO PRODUTOS PERIGOSOS E MUDANÇAS, MUNICIPAL, COMÉRCIO ATACADISTA DE JÓIAS, RELÓGIOS E BIJUTERIAS, INCLUSIVE PEDRAS PRECIOSAS E SEMIPRECIOSAS LAPIDADAS, SERVIÇO DE PODA DE ÁRVORE, CONSTRUÇÃO DE ESTAÇÕES E REDES DE DISTRIBUIÇÃO DE ENERGIA ELÉTRICA, MANUTENÇÃO DE REDES DE DISTRIBUIÇÃO DE ENERGIA ELÉTRICA, CONSTRUÇÃO DE ESTAÇÕES E REDES DE TELECOMUNICAÇÕES, MANUTENÇÃO DE ESTAÇÕES E REDES DE TELECOMUNICAÇÕES, INSTALAÇÕES HIDRAULICAS, SANITÁRIAS E A GÁS, INSTALAÇÃO E MANUTENÇÃO DE SISTEMAS CENTRAIS DE AR CONDICIONADO, DE VENTILAÇÃO E REFRIGERAÇÃO, INSTALAÇÃO DE SISTEMA DE PREVENÇÃO CONTRA INCÊNDIOS, COMÉRCIO ATACADISTA DE MÁQUINAS E EQUIPAMENTOS PARA USO INDUSTRIAL, COMÉRCIO ATACADISTA DE MATERIAL ELÉTRICO, COMÉRCIO ATACADISTA DE PRODUTOS SIDERÚRGICOS E METALÚRGICOS, TRANSPORTE RODOVIÁRIO DE CARGA, ATIVIDADES DE LIMPEZA. | | | |
| Capital: R\$ 120.000,00 (CENTO E VINTE MIL REAIS) | Capital Integralizado: R\$ 120.000,00 (CENTO E VINTE MIL REAIS) | Microempresa ou Empresa de Pequeno Porte (Lei nº 123/2006) Microempresa | Prazo de Duração Indeterminado |
| Titular Nome/CPF BRUNO RODRIGO DOS SANTOS 093.763.829-35 | Administrador sim | Início do Mandato 22/06/2020 | Término do Mandato XXXXXXXXXX |
| Administrador Nomeado/Término do Mandato | | | Término do Mandato |
| Nome/CPF BRUNO RODRIGO DOS SANTOS 093.763.829-35 | | | Término do Mandato XXXXXXXXXX |
| Último Arquivamento Data: 10/12/2020 Ato: ALTERAÇÃO Evento(s): ALTERAÇÃO DE DADOS (EXCETO NOME EMPRESARIAL) | | Número: 20202491838 | Situação REGISTRO ATIVO Status XXXXXXXXXXXXXX |

Florianópolis - SC, quinta-feira, 11 de novembro de 2021

BLASCO BORGES BARCELLOS
SECRETÁRIO GERAL

Eu,
Conferi e assino.

Documento Assinado Digitalmente 11/11/2021
Junta Comercial de Santa Catarina
CNPJ: 83.565.648.0001-32

Você deve instalar o certificado da JUCESC
www.jucesc.sc.gov.br/certificado



247

Ministério da Economia
Secretaria Especial de Desburocratização, Gestão e Governo Digital
Secretaria de Gestão

Sistema de Cadastramento Unificado de Fornecedores - SICAF

Declaração

Declaramos para os fins previstos na Lei nº 8.666, de 1993, conforme documentação registrada no SICAF, que a situação do fornecedor no momento é a seguinte:

Dados do Fornecedor

CNPJ: 37.278.673/0001-18 DUNS®: 927956220
Razão Social: EREMASTER DISTRIBUIDORA DE FERRAGENS E FERRAMENTAS LTDA
Nome Fantasia: EREMASTER DISTRIBUIDORA
Situação do Fornecedor: Credenciado Data de Vencimento do Cadastro: 20/06/2022
Natureza Jurídica: SOCIEDADE EMPRESÁRIA LIMITADA
MEI: Não
Porte da Empresa: Empresa de Pequeno

Ocorrências e Impedimentos

Ocorrência: Nada Consta
Impedimento de Licitar: Nada Consta
Ocorrências Impeditivas indiretas: Nada Consta
Vínculo com "Serviço Público": Nada Consta

Níveis cadastrados:

I - Credenciamento

II - Habilitação Jurídica

III - Regularidade Fiscal e Trabalhista Federal

| | | |
|---|-----------|------------|
| Receita Federal e PGFN | Validade: | 28/05/2022 |
| FGTS | Validade: | 22/12/2021 |
| Trabalhista (http://www.tst.jus.br/certidao) | Validade: | 02/06/2022 |

IV - Regularidade Fiscal Estadual/Distrital e Municipal

| | | |
|----------------------------|-----------|------------|
| Receita Estadual/Distrital | Validade: | 16/12/2021 |
| Receita Municipal | Validade: | 16/12/2021 |

VI - Qualificação Econômico-Financeira

Validade: 30/04/2022

Emitido em: 13/12/2021 13:54

CPF: 081.614.569-50 Nome: THAIS VERGINIO BIAVA

Ass: _____

1 de 1

4

EREMASTER DISTRIBUIDORA DE FERRAGENS E FERRAMENTAS LTDA

Rua Jorge da Silva, 38 – CEP: 99709-369 – ERECHIM/RS

CNPJ: 37.278.673/0001-18 – IE 039/0185868

vendas.eremaster@gmail.com

(54) 3712-5442 (54) 9 9189-8797 (54) 9 9110-2514 (54) 9 8131-8686

SICREDI AG 0217 CC 02269-9
PROPOSTA - PREGÃO ELETRÔNICO NÚMERO: 138/2021
À PREFEITURA MUNICIPAL DE MARMELEIRO - Departamento de Licitações e Contratos

Apresentamos a apreciação de Vossa Senhoria, nossa proposta de preços do Pregão Eletrônico, em epígrafe.

| ITEM | QTDD | UND | DESCRIÇÃO | MARCA | MODELO | VALOR UN | TOTAL |
|--|------|-----|--|---------|---------|---------------------|--------------|
| 4 | 60 | UND | Reator para lâmpada Vapor de Sódio de 150W alta pressão; uso externo 150w; 220v; 60hz fator de potência mínimo de 0,92; com ignitor incorporado; perda máxima 24w delta t 65° tw 105 °, galvanizado a fogo - apresentar junto a proposta, selo procel e garantia de 5 anos gravado na etiqueta | GOODLUX | GOODLUX | R\$ 76,24 | R\$ 4.574,40 |
| 7 | 40 | UND | Reator para Lâmpada Vapor de Sódio 400W alta pressão; uso externo; 220V; 60hz fator de potência mínimo de 0,92; perda máxima 32W, delta T 65° com ignitor incorporado. Apresentar junto a proposta selo procel e garantia de 5 anos gravado na etiqueta. | GOODLUX | GOODLUX | R\$ 122,88 | R\$ 4.915,20 |
| VALOR TOTAL DO LOTE: | | | | | | R\$ 9.489,60 | |
| nove mil, quatrocentos e oitenta e nove reais e sessenta centavos | | | | | | | |

ENTREGA: CONFORME EDITAL

CONDIÇÃO DE PAGAMENTO: CONFORME EDITAL

LOCAL ENTREGA: CONFORME EDITAL

GARANTIA: CONFORME EDITAL

VALIDADE DA PROPOSTA: 60 (SESENTA) DIAS

Declaramos, para todos os fins de direito, que cumprimos plenamente os requisitos de habilitação e que nossa proposta está em conformidade com as exigências do instrumento convocatório (edital).

Declaramos, ainda, que estamos enquadrados no Regime de tributação de Microempresa e Empresa de Pequeno Porte, conforme estabelece artigo 3º da Lei Complementar 123, de 14 de dezembro de 2006.

Declaramos que em nossos preços estão inclusos todos os custos diretos e indiretos para a perfeita entrega do objeto licitado.

Declara ainda estar de acordo com todas as exigências estipuladas em edital.

Erechim, 13 dezembro, 2021

37278673/0001-18
**EREMASTER DISTRIBUIDORA DE
FERRAGENS E FERRAMENTAS LTDA**

 Rua Jorge da Silva, 38 - B. São Cristóvão
CEP 99709-369

ERECHIM - RS

**GECIANO ANTONIO JAGUESKI
SÓCIO ADMINISTRADOR**
**Geciano A. Jagueski
CPF 023 361 080-46
RG 7101790728**

SERPRO
Assinado digitalmente por:
GECIANO ANTONIO JAGUESKI
Sua autenticidade pode ser confirmada no endereço:
<<http://www.serpro.gov.br/assinador-digital>>

EREMASTER DISTRIBUIDORA DE FERRAGENS E FERRAMENTAS LTDA

Rua Jorge da Silva, 38 – CEP: 99709-369 – ERECHIM/RS

CNPJ: 37.278.673/0001-18 – IE 039/0185868

vendas.eremaster@gmail.com

(54) 3712-5442 (54) 9 9189-8797 (54) 9 9110-2514 (54) 9 8131-8686

SICREDI AG 0217 CC 02269-9
PROPOSTA - PREGÃO ELETRÔNICO NÚMERO: 138/2021
À PREFEITURA MUNICIPAL DE MARMELEIRO - Departamento de Licitações e Contratos

Apresentamos a apreciação de Vossa Senhoria, nossa proposta de preços do Pregão Eletrônico, em epígrafe.

| ITEM | QTDD | UND | DESCRIÇÃO | MARCA | MODELO | VALOR UN | TOTAL |
|--|------|-----|--|---------|---------|---------------------|--------------|
| 4 | 60 | UND | Reator para lâmpada Vapor de Sódio de 150W alta pressão; uso externo 150w; 220v; 60hz fator de potência mínimo de 0,92; com ignitor incorporado; perda máxima 24w delta t 65° tw 105 °, galvanizado a fogo - apresentar junto a proposta, selo procel e garantia de 5 anos gravado na etiqueta | GOODLUX | GOODLUX | R\$ 76,24 | R\$ 4.574,40 |
| VALOR TOTAL DO LOTE: | | | | | | R\$ 4.574,40 | |
| quatro mil, quinhentos e setenta e quatro reais e quarenta centavos | | | | | | | |

ENTREGA: CONFORME EDITAL

CONDIÇÃO DE PAGAMENTO: CONFORME EDITAL

LOCAL ENTREGA: CONFORME EDITAL

GARANTIA: CONFORME EDITAL

VALIDADE DA PROPOSTA: 60 (SESENTA) DIAS

Declaramos, para todos os fins de direito, que cumprimos plenamente os requisitos de habilitação e que nossa proposta está em conformidade com as exigências do instrumento convocatório (edital).

Declaramos, ainda, que estamos enquadrados no Regime de tributação de Microempresa e Empresa de Pequeno Porte, conforme estabelece artigo 3º da Lei Complementar 123, de 14 de dezembro de 2006.

Declaramos que em nossos preços estão inclusos todos os custos diretos e indiretos para a perfeita entrega do objeto licitado.

Declara ainda estar de acordo com todas as exigências estipuladas em edital.

Erechim, 13 dezembro, 2021

37278673/0001-18
**EREMASTER DISTRIBUIDORA DE
FERRAGENS E FERRAMENTAS LTDA**

 Rua Jorge da Silva, 38 - B. São Cristóvão
CEP 99709-369

ERECHIM - RS

 GECIANO ANTONIO JAGUESKI
SÓCIO ADMINISTRADOR

Geciano A. Jagueski
CPF 023 361 080-46
RG 7101790728

SERPRO
Assinado digitalmente por:
GECIANO ANTONIO JAGUESKI
Sua autenticidade pode ser confirmada no endereço:
<<http://www.serpro.gov.br/assinador-digital>>

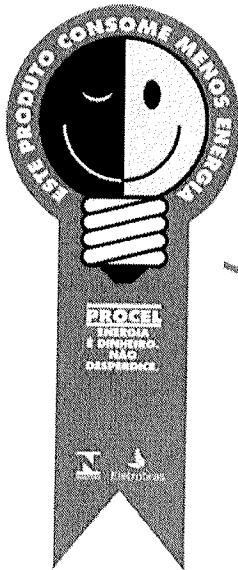

Selo Procel

Reatores Eletromagnéticos para Lâmpadas a Vapor de Sódio

Reatores Eletromagnéticos

Fornecedores: 21

Produtos: 472

Atualização

08/12/2021



Classificação: Pública

[Handwritten signatures and initials]

REATORES ELETROMAGNÉTICOS
PARA LÂMPADAS A VAPOR DE SÓDIO

Fornecedores: 21
Produtos: 472

Atualização: 08/12/2021

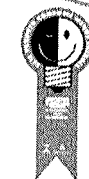

Selo Procel

| FORNECEDOR | MARCA | TIPO | MODELO | CÓDIGO DE BARRA | Nº REGISTRO | POTÊNCIA DECLARADA (W) | FATOR DE POTÊNCIA | PERDAS MÁXIMAS (W) | (W/C) | ABCC |
|------------|--------|------------------------|------------------------|-----------------|-------------|------------------------|-------------------|--------------------|-------|------|
| DEMAPE | DEMAPE | EXTERNO PINTADO PROCEL | RVS 70W AFP EXT | 7898180242029 | 001134/2013 | 70 | 0,93 | 12 | 105 | 65 |
| DEMAPE | DEMAPE | EXTERNO PINTADO PROCEL | RVS 100W AFP EXT | 7898180242180 | 001134/2013 | 100 | 0,93 | 14 | 105 | 65 |
| DEMAPE | DEMAPE | EXTERNO PINTADO PROCEL | RVS 150W AFP EXT | 7898180248144 | 001134/2013 | 150 | 0,94 | 18 | 105 | 65 |
| DEMAPE | DEMAPE | EXTERNO PINTADO PROCEL | RVS 250W AFP EXT | 7898180248304 | 001134/2013 | 250 | 0,94 | 24 | 105 | 65 |
| DEMAPE | DEMAPE | EXTERNO PINTADO PROCEL | RVS 400W AFP EXT | 7898180248410 | 001134/2013 | 400 | 0,94 | 32 | 105 | 65 |
| DEMAPE | DEMAPE | EXTERNO ZINCADO PROCEL | RVS 70W AFP EXT ZN | 7898180242098 | 001132/2013 | 70 | 0,93 | 12 | 105 | 65 |
| DEMAPE | DEMAPE | EXTERNO ZINCADO PROCEL | RVS 100W AFP EXT ZN | 7898180242258 | 001132/2013 | 100 | 0,93 | 14 | 105 | 65 |
| DEMAPE | DEMAPE | EXTERNO ZINCADO PROCEL | RVS 150W AFP EXT ZN | 7898180248229 | 001132/2013 | 150 | 0,94 | 18 | 105 | 65 |
| DEMAPE | DEMAPE | EXTERNO ZINCADO PROCEL | RVS 250W AFP EXT ZN | 7898180248359 | 001132/2013 | 250 | 0,94 | 24 | 105 | 65 |
| DEMAPE | DEMAPE | EXTERNO ZINCADO PROCEL | RVS 400W AFP EXT ZN | 7898180248472 | 001132/2013 | 400 | 0,94 | 32 | 105 | 65 |
| DEMAPE | DEMAPE | EXTERNO PINTADO FC | RVS 70W AFP EXT FC | 7898180242166 | 001130/2013 | 70 | 0,93 | 12 | 105 | 65 |
| DEMAPE | DEMAPE | EXTERNO PINTADO FC | RVS 100W AFP EXT FC | 7898180242319 | 001130/2013 | 100 | 0,93 | 14 | 105 | 65 |
| DEMAPE | DEMAPE | EXTERNO PINTADO FC | RVS 150W AFP EXT FC | 7898180248274 | 001130/2013 | 150 | 0,94 | 18 | 105 | 65 |
| DEMAPE | DEMAPE | EXTERNO PINTADO FC | RVS 250W AFP EXT FC | 7898180248403 | 001130/2013 | 250 | 0,94 | 24 | 105 | 65 |
| DEMAPE | DEMAPE | EXTERNO PINTADO FC | RVS 400W AFP EXT FC | 7898180245833 | 001130/2013 | 400 | 0,94 | 32 | 105 | 65 |
| DEMAPE | DEMAPE | EXTERNO ZINCADO FC | RVS 70W AFP EXT ZN FC | 7898180242128 | 001129/2013 | 70 | 0,93 | 12 | 105 | 65 |
| DEMAPE | DEMAPE | EXTERNO ZINCADO FC | RVS 100W AFP EXT ZN FC | 7898180242302 | 001129/2013 | 100 | 0,93 | 14 | 105 | 65 |
| DEMAPE | DEMAPE | EXTERNO ZINCADO FC | RVS 150W AFP EXT ZN FC | 7898180248250 | 001129/2013 | 150 | 0,94 | 18 | 105 | 65 |
| DEMAPE | DEMAPE | EXTERNO ZINCADO FC | RVS 250W AFP EXT ZN FC | 7898180248380 | 001129/2013 | 250 | 0,94 | 24 | 105 | 65 |
| DEMAPE | DEMAPE | EXTERNO ZINCADO FC | RVS 400W AFP EXT ZN FC | 7898180248519 | 001129/2013 | 400 | 0,94 | 32 | 105 | 65 |
| DEMAPE | DEMAPE | INTERNO / INTEGRADO | RVS 70W AFP INT | 7898180242043 | 001128/2013 | 70 | 0,93 | 12 | 130 | 65 |
| DEMAPE | DEMAPE | INTERNO / INTEGRADO | RVS 100W AFP INT | 7898180242197 | 001128/2013 | 100 | 0,93 | 14 | 130 | 65 |
| DEMAPE | DEMAPE | INTERNO / INTEGRADO | RVS 150W AFP INT | 7898180248168 | 001128/2013 | 150 | 0,94 | 18 | 130 | 65 |
| DEMAPE | DEMAPE | INTERNO / INTEGRADO | RVS 250W AFP INT | 7898180248328 | 001128/2013 | 250 | 0,94 | 24 | 130 | 65 |
| DEMAPE | DEMAPE | INTERNO / INTEGRADO | RVS 400W AFP INT | 7898180248434 | 001128/2013 | 400 | 0,94 | 32 | 130 | 65 |
| DEMAPE | DEMAPE | CHASSI INTEGRADO | RVS 70W AFP CHASSI | 7898180249707 | 001131/2013 | 70 | 0,93 | 12 | 130 | 65 |
| DEMAPE | DEMAPE | CHASSI INTEGRADO | RVS 100W AFP CHASSI | 7898180249714 | 001131/2013 | 100 | 0,93 | 14 | 130 | 65 |
| DEMAPE | DEMAPE | CHASSI INTEGRADO | RVS 150W AFP CHASSI | 7898180249721 | 001131/2013 | 150 | 0,94 | 18 | 130 | 65 |
| DEMAPE | DEMAPE | CHASSI INTEGRADO | RVS 250W AFP CHASSI | 7898180249738 | 001131/2013 | 250 | 0,94 | 24 | 130 | 65 |
| DEMAPE | DEMAPE | CHASSI INTEGRADO | RVS 400W AFP CHASSI | 7898180249745 | 001131/2013 | 400 | 0,94 | 32 | 130 | 65 |
| EPI | EPI | INTERNO | RVSI07A22/6P | 7893135010951 | 000040/2018 | 70 | >0,93 | 12 | 130 | 65 |
| EPI | EPI | INTERNO | RVSI0A22/6P | 7893135010975 | 000040/2018 | 100 | >0,93 | 14 | 130 | 65 |
| EPI | EPI | INTERNO | RVSI5A22/6P | 7893135010999 | 000040/2018 | 150 | >0,94 | 18 | 130 | 65 |
| EPI | EPI | INTERNO | RVSI25A22/6P | 7893135011019 | 000040/2018 | 250 | >0,94 | 24 | 130 | 65 |
| EPI | EPI | INTERNO | RVSI40A22/6/P | 7893135011033 | 000040/2018 | 400 | >0,94 | 32 | 130 | 65 |
| EPI | EPI | INTERNO KIT | RVSI07A22/6IAP | 7893135010968 | 000040/2018 | 70 | >0,93 | 12 | 130 | 65 |
| EPI | EPI | INTERNO KIT | RVSI0A22/6IAP | 7893135010982 | 000040/2018 | 100 | >0,93 | 14 | 130 | 65 |
| EPI | EPI | INTERNO KIT | RVSI5A22/6IAP | 7893135011002 | 000040/2018 | 150 | >0,94 | 18 | 130 | 65 |
| EPI | EPI | INTERNO KIT | RVSI25A22/6IAP | 7893135011026 | 000040/2018 | 250 | >0,94 | 24 | 130 | 65 |
| EPI | EPI | INTERNO KIT | RVSI40A22/6IAP | 7893135011040 | 000040/2018 | 400 | >0,94 | 32 | 130 | 65 |
| EPI | EPI | EXTERNO PINTADO | RVSE07A22/6PP | 7893135010807 | 000041/2018 | 70 | >0,93 | 12 | 105 | 65 |
| EPI | EPI | EXTERNO GALVANIZADO | RVSE07A22/6GPP | 7893135010814 | 000041/2018 | 70 | >0,93 | 12 | 105 | 65 |
| EPI | EPI | EXTERNO GALVANIZADO | RVSE07A22/6GPP | 7893135010821 | 000041/2018 | 70 | >0,93 | 12 | 105 | 65 |
| EPI | EPI | EXTERNO PINTADO | RVSE10A22/6PP | 7893135010838 | 000041/2018 | 100 | >0,93 | 14 | 105 | 65 |
| EPI | EPI | EXTERNO GALVANIZADO | RVSE10A22/6GPP | 7893135010845 | 000041/2018 | 100 | >0,93 | 14 | 105 | 65 |
| EPI | EPI | EXTERNO GALVANIZADO | RVSE10A22/6GPP | 7893135010852 | 000041/2018 | 100 | >0,93 | 14 | 105 | 65 |
| EPI | EPI | EXTERNO PINTADO | RVSE15A22/6PP | 7893135010869 | 000041/2018 | 150 | >0,94 | 18 | 105 | 65 |

[Handwritten signatures and marks]

REATORES ELETROMAGNÉTICOS PARA LÂMPADAS A VAPOR DE SÓDIO

Fornecedores: 21

Produtos: 472

Atualização: 08/12/2021



Selo Procel

| FORNECEDOR | MARCA | TIPO | MODELO | CODIGO DE BARRA | Nº REGISTRO | POTENCIA DECLARADA (W) | FATOR DE POTENCIA | PERDAS MÁXIMAS (W) | THWC | ΔTºC |
|------------|-----------|--------------------------|-----------------|-----------------|-------------|------------------------|-------------------|--------------------|------|------|
| EPI | EPI | EXTERNO GALVANIZADO | RVSE15A22/6GP | 7893135010876 | 000041/2018 | 150 | >0,94 | 18 | 105 | 65 |
| EPI | EPI | EXTERNO GALVANIZADO | RVSE15A22/6GBP | 7893135010883 | 000041/2018 | 150 | >0,94 | 18 | 105 | 65 |
| EPI | EPI | EXTERNO PINTADO | RVSE25A22/6PP | 7893135010890 | 000041/2018 | 250 | >0,94 | 24 | 105 | 65 |
| EPI | EPI | EXTERNO GALVANIZADO | RVSE25A22/6G P | 7893135010906 | 000041/2018 | 250 | >0,94 | 24 | 105 | 65 |
| EPI | EPI | EXTERNO GALVANIZADO | RVSE25A22/6GBP | 7893135010913 | 000041/2018 | 250 | >0,94 | 24 | 105 | 65 |
| EPI | EPI | EXTERNO PINTADO | RVSE40A22/6PP | 7893135010920 | 000041/2018 | 400 | >0,94 | 32 | 105 | 65 |
| EPI | EPI | EXTERNO GALVANIZADO | RVSE40A22/6GP | 7893135010937 | 000041/2018 | 400 | >0,94 | 32 | 105 | 65 |
| EPI | EPI | EXTERNO GALVANIZADO | RVSE40A22/6GBP | 7893135010944 | 000041/2018 | 400 | >0,94 | 32 | 105 | 65 |
| FATTOR | FATTOR | INTERNO | RVSI70AI | FM10209 | 002278/2013 | 70 | 0,93 | 12 | 130 | 65 |
| FATTOR | FATTOR | INTERNO | RVSI100AI | FM10210 | 002278/2013 | 100 | 0,93 | 14 | 130 | 65 |
| FATTOR | FATTOR | INTERNO | RVSI150AI | FM10211 | 002278/2013 | 150 | 0,94 | 18 | 130 | 65 |
| FATTOR | FATTOR | INTERNO | RVSI250AI | FM10212 | 002278/2013 | 250 | 0,94 | 24 | 130 | 65 |
| FATTOR | FATTOR | INTERNO | RVSI400AI | FM10213 | 002278/2013 | 400 | 0,94 | 32 | 130 | 65 |
| GUBRO | GUBRO | EXTERNO PINTADO | RVS 0070 EP | 100709101021 | 001996/2013 | 70 | 0,93 | 12 | 105 | 65 |
| GUBRO | GUBRO | EXTERNO PINTADO | RVS 0100 EP | 101009101021 | 001996/2013 | 100 | 0,93 | 14 | 105 | 65 |
| GUBRO | GUBRO | EXTERNO PINTADO | RVS 0150 EP | 101509101021 | 001996/2013 | 150 | 0,94 | 18 | 105 | 65 |
| GUBRO | GUBRO | EXTERNO PINTADO | RVS 0250 EP | 102509101021 | 001996/2013 | 250 | 0,94 | 24 | 105 | 65 |
| GUBRO | GUBRO | EXTERNO PINTADO | RVS 0400 EP | 104009101021 | 001996/2013 | 400 | 0,94 | 32 | 105 | 65 |
| GUBRO | GUBRO | EXTERNO GALVANIZADO | RVS 0070 EG | 100709101021 | 001997/2013 | 70 | 0,93 | 12 | 105 | 65 |
| GUBRO | GUBRO | EXTERNO GALVANIZADO | RVS 0100 EG | 101009101021 | 001997/2013 | 100 | 0,93 | 14 | 105 | 65 |
| GUBRO | GUBRO | EXTERNO GALVANIZADO | RVS 0150 EG | 101509101021 | 001997/2013 | 150 | 0,94 | 18 | 105 | 65 |
| GUBRO | GUBRO | EXTERNO GALVANIZADO | RVS 0250 EG | 102509101021 | 001997/2013 | 250 | 0,94 | 24 | 105 | 65 |
| GUBRO | GUBRO | EXTERNO GALVANIZADO | RVS 0400 EG | 104009101021 | 001997/2013 | 400 | 0,94 | 32 | 105 | 65 |
| GUBRO | GUBRO | INTEGRADO | RVS 0070 IP | 100709101032 | 002000/2013 | 70 | 0,93 | 12 | 130 | 65 |
| GUBRO | GUBRO | INTEGRADO | RVS 0100 IP | 101009101032 | 002000/2013 | 100 | 0,93 | 14 | 130 | 65 |
| GUBRO | GUBRO | INTEGRADO | RVS 0150 IP | 101509101032 | 002000/2013 | 150 | 0,94 | 18 | 130 | 65 |
| GUBRO | GUBRO | INTEGRADO | RVS 0250 IP | 102509101032 | 002000/2013 | 250 | 0,94 | 24 | 130 | 65 |
| GUBRO | GUBRO | INTEGRADO | RVS 0400 IP | 104009101032 | 002000/2013 | 400 | 0,94 | 32 | 130 | 65 |
| HIDROWATS | HIDROWATS | EXTERNO/EXTERNO COM BASE | HS070EA | 789976705806 | 002632/2013 | 70 | 0,93 | 12 | 105 | 65 |
| HIDROWATS | HIDROWATS | EXTERNO/EXTERNO COM BASE | HS100EA | 789976705807 | 002632/2013 | 100 | 0,93 | 14 | 105 | 65 |
| HIDROWATS | HIDROWATS | EXTERNO/EXTERNO COM BASE | HS150EA | 789976705808 | 002632/2013 | 150 | 0,94 | 18 | 105 | 65 |
| HIDROWATS | HIDROWATS | EXTERNO/EXTERNO COM BASE | HS250EA | 789976705809 | 002632/2013 | 250 | 0,94 | 24 | 105 | 65 |
| HIDROWATS | HIDROWATS | EXTERNO/EXTERNO COM BASE | HS400EA | 789976705810 | 002632/2013 | 400 | 0,94 | 32 | 105 | 65 |
| HIDROWATS | HIDROWATS | INTERNO/INTEGRADO | HS070IA | 789976705841 | 002243/2014 | 70 | 0,93 | 12 | 130 | 65 |
| HIDROWATS | HIDROWATS | INTERNO/INTEGRADO | HS100IA | 789976705842 | 002243/2014 | 100 | 0,93 | 14 | 130 | 65 |
| HIDROWATS | HIDROWATS | INTERNO/INTEGRADO | HS150IA | 789976705843 | 002243/2014 | 150 | 0,94 | 18 | 130 | 65 |
| HIDROWATS | HIDROWATS | INTERNO/INTEGRADO | HS250IA | 789976705844 | 002243/2014 | 250 | 0,94 | 24 | 130 | 65 |
| HIDROWATS | HIDROWATS | INTERNO/INTEGRADO | HS400IA | 789976705845 | 002243/2014 | 400 | 0,94 | 32 | 130 | 65 |
| IDEAL | IDEAL | EXTERNO | SO70EA26PRO | 7898954668932 | 007351/2016 | 70 | 0,93 | 12 | 105 | 65 |
| IDEAL | IDEAL | EXTERNO | SO100EA26PRO | 7898954668949 | 007351/2016 | 100 | 0,93 | 14 | 105 | 65 |
| IDEAL | IDEAL | EXTERNO | SO150EA26PRO | 7898954668956 | 007351/2016 | 150 | 0,94 | 18 | 105 | 65 |
| IDEAL | IDEAL | EXTERNO | SO250EA26PRO | 7898954668963 | 007351/2016 | 250 | 0,94 | 24 | 105 | 65 |
| IDEAL | IDEAL | EXTERNO | SO400EA26PRO | 7898954668970 | 007351/2016 | 400 | 0,94 | 32 | 105 | 65 |
| IDEAL | IDEAL | EXTERNO | SO70EA26PRO GV | 7898954668987 | 007351/2016 | 70 | 0,93 | 12 | 105 | 65 |
| IDEAL | IDEAL | EXTERNO | SO100EA26PRO GV | 7898954668994 | 007351/2016 | 100 | 0,93 | 14 | 105 | 65 |
| IDEAL | IDEAL | EXTERNO | SO150EA26PRO GV | 7898954668437 | 007351/2016 | 150 | 0,94 | 18 | 105 | 65 |
| IDEAL | IDEAL | EXTERNO | SO250EA26PRO GV | 7898954668420 | 007351/2016 | 250 | 0,94 | 24 | 105 | 65 |

REATORES ELETROMAGNÉTICOS PARA LÂMPADAS A VAPOR DE SÓDIO

Fornecedores: 21
Produtos: 472

Atualização: 08/12/2021

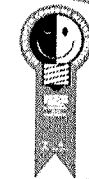

Selo Procel

| FORNECEDOR | MARCA | TIPO | MODELO | CODIGO DE BARRA | Nº REGISTRO | POTÊNCIA DECLARADA (W) | FATOR DE POTÊNCIA | PERDAS MÁXIMAS (W) | THP | ADIC |
|------------|--------------|----------------------------|-----------------------|-----------------|-------------|------------------------|-------------------|--------------------|-----|------|
| IDEAL | IDEAL | EXTERNO | SO400EA26PRO GV | 7898954668413 | 007351/2016 | 400 | 0,94 | 32 | 105 | 65 |
| IDEAL | IDEAL | EXTERNO | SO70EA26PRO BF | 7898646440068 | 007351/2016 | 70 | 0,93 | 12 | 105 | 65 |
| IDEAL | IDEAL | EXTERNO | SO100EA26PRO BF | 7898646440075 | 007351/2016 | 100 | 0,93 | 14 | 105 | 65 |
| IDEAL | IDEAL | EXTERNO | SO150EA26PRO BF | 7898646440082 | 007351/2016 | 150 | 0,94 | 18 | 105 | 65 |
| IDEAL | IDEAL | EXTERNO | SO250EA26PRO BF | 7898646440099 | 007351/2016 | 250 | 0,94 | 24 | 105 | 65 |
| IDEAL | IDEAL | EXTERNO | SO400EA26PRO BF | 7898646440105 | 007351/2016 | 400 | 0,94 | 32 | 105 | 65 |
| IDEAL | IDEAL | INTERNO | SO70IA26PRO | 7898954668888 | 007352/2016 | 70 | 0,93 | 12 | 105 | 65 |
| IDEAL | IDEAL | INTERNO | SO100IA26PRO | 7898954668895 | 007352/2016 | 100 | 0,93 | 14 | 130 | 65 |
| IDEAL | IDEAL | INTERNO | SO150IA26PRO | 7898954668901 | 007352/2016 | 150 | 0,94 | 18 | 130 | 65 |
| IDEAL | IDEAL | INTERNO | SO250IA26PRO | 7898954668918 | 007352/2016 | 250 | 0,94 | 24 | 130 | 65 |
| IDEAL | IDEAL | INTERNO | SO400IA26PRO | 7898954668925 | 007352/2016 | 400 | 0,94 | 32 | 130 | 65 |
| IDEAL | IDEAL | INTERNO | SO70IA26PRO CH | 7898646440013 | 007352/2016 | 70 | 0,93 | 12 | 105 | 65 |
| IDEAL | IDEAL | INTERNO | SO100IA26PRO CH | 7898646440020 | 007352/2016 | 100 | 0,93 | 14 | 130 | 65 |
| IDEAL | IDEAL | INTERNO | SO150IA26PRO CH | 7898646440037 | 007352/2016 | 150 | 0,94 | 18 | 130 | 65 |
| IDEAL | IDEAL | INTERNO | SO250IA26PRO CH | 7898646440044 | 007352/2016 | 250 | 0,94 | 24 | 130 | 65 |
| IDEAL | IDEAL | INTERNO | SO400IA26PRO CH | 7898646440051 | 007352/2016 | 400 | 0,94 | 32 | 130 | 65 |
| ILUMINAR | JRC REATORES | INTERNO/INTEGRADO | RVS70AI PT PROCEL | 99010001 | 000818/2014 | 70 | 0,93 | 12 | 130 | 65 |
| ILUMINAR | JRC REATORES | INTERNO/INTEGRADO | RVS100AI PT PROCEL | 99010002 | 000818/2014 | 100 | 0,93 | 14 | 130 | 65 |
| ILUMINAR | JRC REATORES | INTERNO/INTEGRADO | RVS150AI PT PROCEL | 99010003 | 000818/2014 | 150 | 0,94 | 18 | 130 | 65 |
| ILUMINAR | JRC REATORES | INTERNO/INTEGRADO | RVS250AI PT PROCEL | 99010004 | 000818/2014 | 250 | 0,94 | 24 | 130 | 65 |
| ILUMINAR | JRC REATORES | INTERNO/INTEGRADO | RVS400AI PT PROCEL | 99010005 | 000818/2014 | 400 | 0,94 | 32 | 130 | 65 |
| ILUMINAR | JRC REATORES | EXTERNO COM BASE PARA RELÉ | RVS70AE PT FC PROCEL | 94010001 | 000124/2014 | 70 | 0,93 | 12 | 105 | 65 |
| ILUMINAR | JRC REATORES | EXTERNO COM BASE PARA RELÉ | RVS100AE PT FC PROCEL | 94010002 | 000124/2014 | 100 | 0,93 | 14 | 105 | 65 |
| ILUMINAR | JRC REATORES | EXTERNO COM BASE PARA RELÉ | RVS150AE PT FC PROCEL | 94010003 | 000124/2014 | 150 | 0,94 | 18 | 105 | 65 |
| ILUMINAR | JRC REATORES | EXTERNO COM BASE PARA RELÉ | RVS250AE PT FC PROCEL | 94010004 | 000124/2014 | 250 | 0,94 | 24 | 105 | 65 |
| ILUMINAR | JRC REATORES | EXTERNO COM BASE PARA RELÉ | RVS400AE PT FC PROCEL | 94010005 | 000124/2014 | 400 | 0,94 | 32 | 105 | 65 |
| ILUMINAR | JRC REATORES | EXTERNO COM BASE PARA RELÉ | RVS70AE ZN FC PROCEL | 95010001 | 000124/2014 | 70 | 0,93 | 12 | 105 | 65 |
| ILUMINAR | JRC REATORES | EXTERNO COM BASE PARA RELÉ | RVS100AE ZN FC PROCEL | 95010002 | 000124/2014 | 100 | 0,93 | 14 | 105 | 65 |
| ILUMINAR | JRC REATORES | EXTERNO COM BASE PARA RELÉ | RVS150AE ZN FC PROCEL | 95010003 | 000124/2014 | 150 | 0,94 | 18 | 105 | 65 |
| ILUMINAR | JRC REATORES | EXTERNO COM BASE PARA RELÉ | RVS250AE ZN FC PROCEL | 95010004 | 000124/2014 | 250 | 0,94 | 24 | 105 | 65 |
| ILUMINAR | JRC REATORES | EXTERNO COM BASE PARA RELÉ | RVS400AE ZN FC PROCEL | 95010005 | 000124/2014 | 400 | 0,94 | 32 | 105 | 65 |
| ILUMINAR | JRC REATORES | INTEGRADO CHASSI PROCEL | RVS70AI CH PT PROCEL | 71010001 | 000126/2014 | 70 | 0,93 | 12 | 130 | 65 |
| ILUMINAR | JRC REATORES | INTEGRADO CHASSI PROCEL | RVS100AI CH PT PROCEL | 71010002 | 000126/2014 | 100 | 0,93 | 14 | 130 | 65 |
| ILUMINAR | JRC REATORES | INTEGRADO CHASSI PROCEL | RVS150AI CH PT PROCEL | 71010003 | 000126/2014 | 150 | 0,94 | 18 | 130 | 65 |
| ILUMINAR | JRC REATORES | INTEGRADO CHASSI PROCEL | RVS250AI CH PT PROCEL | 71010004 | 000126/2014 | 250 | 0,94 | 24 | 130 | 65 |
| ILUMINAR | JRC REATORES | INTEGRADO CHASSI PROCEL | RVS400AI CH PT PROCEL | 71010005 | 000126/2014 | 400 | 0,94 | 32 | 130 | 65 |
| ILUMINAR | JRC REATORES | EXTERNO PROCEL | RVS70AE PT PROCEL | 96010001 | 004890/2013 | 70 | ≥ 0,93 | 12 | 105 | 65 |
| ILUMINAR | JRC REATORES | EXTERNO PROCEL | RVS100AE PT PROCEL | 96010002 | 004890/2013 | 100 | ≥ 0,93 | 14 | 105 | 65 |
| ILUMINAR | JRC REATORES | EXTERNO PROCEL | RVS150AE PT PROCEL | 96010003 | 004890/2013 | 150 | ≥ 0,94 | 18 | 105 | 65 |
| ILUMINAR | JRC REATORES | EXTERNO PROCEL | RVS250AE PT PROCEL | 96010004 | 004890/2013 | 250 | ≥ 0,94 | 24 | 105 | 65 |
| ILUMINAR | JRC REATORES | EXTERNO PROCEL | RVS400AE PT PROCEL | 96010005 | 004890/2013 | 400 | ≥ 0,94 | 32 | 105 | 65 |
| ILUMINAR | JRC REATORES | EXTERNO PROCEL | RVS70AE ZN PROCEL | 97010001 | 004890/2013 | 70 | ≥ 0,93 | 12 | 105 | 65 |
| ILUMINAR | JRC REATORES | EXTERNO PROCEL | RVS100AE ZN PROCEL | 97010002 | 004890/2013 | 100 | ≥ 0,93 | 14 | 105 | 65 |
| ILUMINAR | JRC REATORES | EXTERNO PROCEL | RVS150AE ZN PROCEL | 97010003 | 004890/2013 | 150 | ≥ 0,94 | 18 | 105 | 65 |
| ILUMINAR | JRC REATORES | EXTERNO PROCEL | RVS250AE ZN PROCEL | 97010004 | 004890/2013 | 250 | ≥ 0,94 | 24 | 105 | 65 |
| ILUMINAR | JRC REATORES | EXTERNO PROCEL | RVS400AE ZN PROCEL | 97010005 | 004890/2013 | 400 | ≥ 0,94 | 32 | 105 | 65 |
| INBRAX | INBRAX | EXTERNO | INVSTE 70W PROEX | 7898955591062 | 006113/2017 | 70 | 0,93 | 12 | 105 | 65 |

Handwritten marks and signatures at the bottom right of the page.

REATORES ELETROMAGNÉTICOS
PARA LÂMPADAS A VAPOR DE SÓDIO

Fornecedores: 21
Produtos: 472

Atualização: 08/12/2021



Selo Procel

| FORNECEDOR | MARCA | TIPO | MODELO | CODIGO DE BARRA | Nº REGISTRO | POTENCIA DECLARADA (W) | FATOR DE POTENCIA | PERDAS MAXIMAS (W) | LVPC | AVPC |
|------------|--------|---------------------|--------------------|-----------------|-------------|------------------------|-------------------|--------------------|------|------|
| INBRAX | INBRAX | EXTERNO | INVSTE 100W PROEX | 7898955591079 | 006113/2017 | 100 | 0,93 | 14 | 105 | 65 |
| INBRAX | INBRAX | EXTERNO | INVSTE 150W PROEX | 7898955591086 | 006113/2017 | 150 | 0,94 | 18 | 105 | 65 |
| INBRAX | INBRAX | EXTERNO | INVSTE 250W PROEX | 7898955591093 | 006113/2017 | 250 | 0,94 | 24 | 105 | 65 |
| INBRAX | INBRAX | EXTERNO | INVSTE 400W PROEX | 7898955591009 | 006113/2017 | 400 | 0,94 | 32 | 105 | 65 |
| INBRAX | INBRAX | EXTERNO C/BASE RELE | INVSTE 70W PROC/B | 7898955591062 | 006112/2017 | 70 | 0,93 | 12 | 105 | 65 |
| INBRAX | INBRAX | EXTERNO C/BASE RELE | INVSTE 100W PROC/B | 7898955591079 | 006112/2017 | 100 | 0,93 | 14 | 105 | 65 |
| INBRAX | INBRAX | EXTERNO C/BASE RELE | INVSTE 150W PROC/B | 7898955591086 | 006112/2017 | 150 | 0,94 | 18 | 105 | 65 |
| INBRAX | INBRAX | EXTERNO C/BASE RELE | INVSTE 250W PROC/B | 7898955591093 | 006112/2017 | 250 | 0,94 | 24 | 105 | 65 |
| INBRAX | INBRAX | EXTERNO C/BASE RELE | INVSTE 400W PROC/B | 7898955591009 | 006112/2017 | 400 | 0,94 | 32 | 105 | 65 |
| INBRAX | INBRAX | INTERNO | INVSTI 70W PRO | 7898955591062 | 006114/2017 | 70 | 0,93 | 12 | 130 | 65 |
| INBRAX | INBRAX | INTERNO | INVSTI 100W PRO | 7898955591079 | 006114/2017 | 100 | 0,93 | 14 | 130 | 65 |
| INBRAX | INBRAX | INTERNO | INVSTI 150W PRO | 7898955591086 | 006114/2017 | 150 | 0,94 | 18 | 130 | 65 |
| INBRAX | INBRAX | INTERNO | INVSTI 250W PRO | 7898955591093 | 006114/2017 | 250 | 0,94 | 24 | 130 | 65 |
| INBRAX | INBRAX | INTERNO | INVSTI 400W PRO | 7898955591009 | 006114/2017 | 400 | 0,94 | 32 | 130 | 65 |
| INTRAL | INTRAL | EXTERNO | RVSE 70/62 SEP | 1405 | 002103/2013 | 70 | 0,93 | 12 | 105 | 65 |
| INTRAL | INTRAL | EXTERNO | RVSE 70/62 SEP | 2147 | 002103/2013 | 70 | 0,93 | 12 | 105 | 65 |
| INTRAL | INTRAL | EXTERNO | RVSE 70/62 SEP | 987 | 002103/2013 | 70 | 0,93 | 12 | 105 | 65 |
| INTRAL | INTRAL | EXTERNO | RVSE 70/62 SEP | 2185 | 002103/2013 | 70 | 0,93 | 12 | 105 | 65 |
| INTRAL | INTRAL | EXTERNO | RVSE 70/62 SEP | 2288 | 002103/2013 | 70 | 0,93 | 12 | 105 | 65 |
| INTRAL | INTRAL | EXTERNO | RVSE 70/62 SEP | 2568 | 002103/2013 | 70 | 0,93 | 12 | 105 | 65 |
| INTRAL | INTRAL | EXTERNO | RVSE 70/62 SEP | 2930 | 002103/2013 | 70 | 0,93 | 12 | 105 | 65 |
| INTRAL | INTRAL | EXTERNO | RVSE 70/62 SEP | 3195 | 002103/2013 | 70 | 0,93 | 12 | 105 | 65 |
| INTRAL | INTRAL | EXTERNO | RVSE 70/62 SEP | 3200 | 002103/2013 | 70 | 0,93 | 12 | 105 | 65 |
| INTRAL | INTRAL | EXTERNO | RVSE 70/62 SEP | 3205 | 002103/2013 | 70 | 0,93 | 12 | 105 | 65 |
| INTRAL | INTRAL | EXTERNO | RVSE 70/62 SEP | 3211 | 002103/2013 | 70 | 0,93 | 12 | 105 | 65 |
| INTRAL | INTRAL | EXTERNO | RVSE 70/62 SEP | 3429 | 002103/2013 | 70 | 0,93 | 12 | 105 | 65 |
| INTRAL | INTRAL | EXTERNO | RVSE 100/62 SEP | 1707 | 002103/2013 | 100 | 0,93 | 14 | 105 | 65 |
| INTRAL | INTRAL | EXTERNO | RVSE 100/62 SEP | 2322 | 002103/2013 | 100 | 0,93 | 14 | 105 | 65 |
| INTRAL | INTRAL | EXTERNO | RVSE 100/62 SEP | 2542 | 002103/2013 | 100 | 0,93 | 14 | 105 | 65 |
| INTRAL | INTRAL | EXTERNO | RVSE 100/62 SEP | 2569 | 002103/2013 | 100 | 0,93 | 14 | 105 | 65 |
| INTRAL | INTRAL | EXTERNO | RVSE 100/62 SEP | 2931 | 002103/2013 | 100 | 0,93 | 14 | 105 | 65 |
| INTRAL | INTRAL | EXTERNO | RVSE 100/62 SEP | 3196 | 002103/2013 | 100 | 0,93 | 14 | 105 | 65 |
| INTRAL | INTRAL | EXTERNO | RVSE 100/62 SEP | 3201 | 002103/2013 | 100 | 0,93 | 14 | 105 | 65 |
| INTRAL | INTRAL | EXTERNO | RVSE 100/62 SEP | 3206 | 002103/2013 | 100 | 0,93 | 14 | 105 | 65 |
| INTRAL | INTRAL | EXTERNO | RVSE 100/62 SEP | 3212 | 002103/2013 | 100 | 0,93 | 14 | 105 | 65 |
| INTRAL | INTRAL | EXTERNO | RVSE 100/62 SEP | 3430 | 002103/2013 | 100 | 0,93 | 14 | 105 | 65 |
| INTRAL | INTRAL | EXTERNO | RVSE 150/62 SEP | 1407 | 002103/2013 | 150 | 0,94 | 18 | 105 | 65 |
| INTRAL | INTRAL | EXTERNO | RVSE 150/62 SEP | 2186 | 002103/2013 | 150 | 0,94 | 18 | 105 | 65 |
| INTRAL | INTRAL | EXTERNO | RVSE 150/62 SEP | 1678 | 002103/2013 | 150 | 0,94 | 18 | 105 | 65 |
| INTRAL | INTRAL | EXTERNO | RVSE 150/62 SEP | 2323 | 002103/2013 | 150 | 0,94 | 18 | 105 | 65 |
| INTRAL | INTRAL | EXTERNO | RVSE 150/62 SEP | 2406 | 002103/2013 | 150 | 0,94 | 18 | 105 | 65 |
| INTRAL | INTRAL | EXTERNO | RVSE 150/62 SEP | 2570 | 002103/2013 | 150 | 0,94 | 18 | 105 | 65 |
| INTRAL | INTRAL | EXTERNO | RVSE 150/62 SEP | 2932 | 002103/2013 | 150 | 0,94 | 18 | 105 | 65 |
| INTRAL | INTRAL | EXTERNO | RVSE 150/62 SEP | 3197 | 002103/2013 | 150 | 0,94 | 18 | 105 | 65 |
| INTRAL | INTRAL | EXTERNO | RVSE 150/62 SEP | 3207 | 002103/2013 | 150 | 0,94 | 18 | 105 | 65 |
| INTRAL | INTRAL | EXTERNO | RVSE 150/62 SEP | 3213 | 002103/2013 | 150 | 0,94 | 18 | 105 | 65 |
| INTRAL | INTRAL | EXTERNO | RVSE 150/62 SEP | 3431 | 002103/2013 | 150 | 0,94 | 18 | 105 | 65 |

P
X
X

REATORES ELETROMAGNÉTICOS PARA LÂMPADAS A VAPOR DE SÓDIO

Fornecedores: 21

Produtos: 472

Atualização: 08/12/2021



Selo Procel

| FORNECEDOR | MARCA | TIPO | MODELO | CÓDIGO DE BARRA | Nº REGISTRO | POTÊNCIA DECLARADA (W) | FATOR DE POTÊNCIA | PERDAS MÁXIMAS (%) | WACC | AVC |
|------------|--------|-----------------------|-----------------|-----------------|-------------|------------------------|-------------------|--------------------|------|-----|
| INTRAL | INTRAL | EXTERNO | RVSE 150/62 SEP | 3202 | 002103/2013 | 150 | 0,94 | 18 | 105 | 65 |
| INTRAL | INTRAL | EXTERNO | RVSE 150/62 SEP | 1586 | 002103/2013 | 150 | 0,94 | 18 | 105 | 65 |
| INTRAL | INTRAL | EXTERNO | RVSE 150/62 SEP | 1609 | 002103/2013 | 150 | 0,94 | 18 | 105 | 65 |
| INTRAL | INTRAL | EXTERNO | RVSE 150/62 SEP | 984 | 002103/2013 | 150 | 0,94 | 18 | 105 | 65 |
| INTRAL | INTRAL | EXTERNO | RVSE 150/62 SEP | 2290 | 002103/2013 | 150 | 0,94 | 18 | 105 | 65 |
| INTRAL | INTRAL | EXTERNO | RVSE 250/62 SEP | 983 | 002103/2013 | 250 | 0,94 | 24 | 105 | 65 |
| INTRAL | INTRAL | EXTERNO | RVSE 250/62 SEP | 1380 | 002103/2013 | 250 | 0,94 | 24 | 105 | 65 |
| INTRAL | INTRAL | EXTERNO | RVSE 250/62 SEP | 1539 | 002103/2013 | 250 | 0,94 | 24 | 105 | 65 |
| INTRAL | INTRAL | EXTERNO | RVSE 250/62 SEP | 1548 | 002103/2013 | 250 | 0,94 | 24 | 105 | 65 |
| INTRAL | INTRAL | EXTERNO | RVSE 250/62 SEP | 1610 | 002103/2013 | 250 | 0,94 | 24 | 105 | 65 |
| INTRAL | INTRAL | EXTERNO | RVSE 250/62 SEP | 1273 | 002103/2013 | 250 | 0,94 | 24 | 105 | 65 |
| INTRAL | INTRAL | EXTERNO | RVSE 250/62 SEP | 2187 | 002103/2013 | 250 | 0,94 | 24 | 105 | 65 |
| INTRAL | INTRAL | EXTERNO | RVSE 250/62 SEP | 1610 | 002103/2013 | 250 | 0,94 | 24 | 105 | 65 |
| INTRAL | INTRAL | EXTERNO | RVSE 250/62 SEP | 2291 | 002103/2013 | 250 | 0,94 | 24 | 105 | 65 |
| INTRAL | INTRAL | EXTERNO | RVSE 250/62 SEP | 2407 | 002103/2013 | 250 | 0,94 | 24 | 105 | 65 |
| INTRAL | INTRAL | EXTERNO | RVSE 250/62 SEP | 2571 | 002103/2013 | 250 | 0,94 | 24 | 105 | 65 |
| INTRAL | INTRAL | EXTERNO | RVSE 250/62 SEP | 2933 | 002103/2013 | 250 | 0,94 | 24 | 105 | 65 |
| INTRAL | INTRAL | EXTERNO | RVSE 250/62 SEP | 3198 | 002103/2013 | 250 | 0,94 | 24 | 105 | 65 |
| INTRAL | INTRAL | EXTERNO | RVSE 250/62 SEP | 3203 | 002103/2013 | 250 | 0,94 | 24 | 105 | 65 |
| INTRAL | INTRAL | EXTERNO | RVSE 250/62 SEP | 3208 | 002103/2013 | 250 | 0,94 | 24 | 105 | 65 |
| INTRAL | INTRAL | EXTERNO | RVSE 250/62 SEP | 3214 | 002103/2013 | 250 | 0,94 | 24 | 105 | 65 |
| INTRAL | INTRAL | EXTERNO | RVSE 250/62 SEP | 3432 | 002103/2013 | 250 | 0,94 | 24 | 105 | 65 |
| INTRAL | INTRAL | EXTERNO | RVSE 400/62 SEP | 1491 | 002103/2013 | 400 | 0,94 | 32 | 105 | 65 |
| INTRAL | INTRAL | EXTERNO | RVSE 400/62 SEP | 3209 | 002103/2013 | 400 | 0,94 | 32 | 105 | 65 |
| INTRAL | INTRAL | EXTERNO | RVSE 400/62 SEP | 3215 | 002103/2013 | 400 | 0,94 | 32 | 105 | 65 |
| INTRAL | INTRAL | EXTERNO | RVSE 400/62 SEP | 3433 | 002103/2013 | 400 | 0,94 | 32 | 105 | 65 |
| INTRAL | INTRAL | EXTERNO | RVSE 400/62 SEP | 2292 | 002103/2013 | 400 | 0,94 | 32 | 105 | 65 |
| INTRAL | INTRAL | EXTERNO | RVSE 400/62 SEP | 2324 | 002103/2013 | 400 | 0,94 | 32 | 105 | 65 |
| INTRAL | INTRAL | EXTERNO | RVSE 400/62 SEP | 2572 | 002103/2013 | 400 | 0,94 | 32 | 105 | 65 |
| INTRAL | INTRAL | EXTERNO | RVSE 400/62 SEP | 2934 | 002103/2013 | 400 | 0,94 | 32 | 105 | 65 |
| INTRAL | INTRAL | EXTERNO | RVSE 400/62 SEP | 3199 | 002103/2013 | 400 | 0,94 | 32 | 105 | 65 |
| INTRAL | INTRAL | EXTERNO | RVSE 400/62 SEP | 3204 | 002103/2013 | 400 | 0,94 | 32 | 105 | 65 |
| INTRAL | INTRAL | EXTERNO | RVSE 400/62 SEP | 1272 | 002103/2013 | 400 | 0,94 | 32 | 105 | 65 |
| INTRAL | INTRAL | EXTERNO | RVSE 400/62 SEP | 2265 | 002103/2013 | 400 | 0,94 | 32 | 105 | 65 |
| INTRAL | INTRAL | INTEGRADO/ INTERNO | RVSI 70/62 SEP | 2359 | 002101/2013 | 70 | 0,93 | 12 | 130 | 65 |
| INTRAL | INTRAL | INTEGRADO/ INTERNO | RVSI 70/62 SEP | 1677 | 002101/2013 | 70 | 0,93 | 12 | 130 | 65 |
| INTRAL | INTRAL | INTEGRADO/ INTERNO | RVSI 70/62 SEP | 2302 | 002101/2013 | 70 | 0,93 | 12 | 130 | 65 |
| INTRAL | INTRAL | INTEGRADO/ INTERNO | RVSI 70/62 SEP | 2426 | 002101/2013 | 70 | 0,93 | 12 | 130 | 65 |
| INTRAL | INTRAL | INTEGRADO/ INTERNO | RVSI 70/62 SEP | 2472 | 002101/2013 | 70 | 0,93 | 12 | 130 | 65 |
| INTRAL | INTRAL | INTEGRADO/ INTERNO | RVSI 70/62 SEP | 2724 | 002101/2013 | 70 | 0,93 | 12 | 130 | 65 |
| INTRAL | INTRAL | INTEGRADO/ INTERNO | RVSI 70/62 SEP | 2864 | 002101/2013 | 70 | 0,93 | 12 | 130 | 65 |
| INTRAL | INTRAL | INTEGRADO/ INTERNO | RVSI 70/62 SEP | 2877 | 002101/2013 | 70 | 0,93 | 12 | 130 | 65 |
| INTRAL | INTRAL | INTEGRADO/ INTERNO | RVSI 70/62 SEP | 2881 | 002101/2013 | 70 | 0,93 | 12 | 130 | 65 |
| INTRAL | INTRAL | INTEGRADO/ INTERNO | RVSI 70/62 SEP | 3090 | 002101/2013 | 70 | 0,93 | 12 | 130 | 65 |
| INTRAL | INTRAL | INTEGRADO/ INTERNO | RVSI 70/62 SEP | 3189 | 002101/2013 | 70 | 0,93 | 12 | 130 | 65 |
| INTRAL | INTRAL | INTEGRADO/ INTERNO | RVSI 70/62 SEP | 3422 | 002101/2013 | 70 | 0,93 | 12 | 130 | 65 |
| INTRAL | INTRAL | INTEGRADO/ INTERNO | RVSI 100/62 SEP | 1430 | 002101/2013 | 100 | 0,93 | 14 | 130 | 65 |

P
4

REATORES ELETROMAGNÉTICOS PARA LÂMPADAS A VAPOR DE SÓDIO

Fornecedores: 21

Produtos: 472

Atualização: 08/12/2021



Selo Procel

| FORNECEDOR | MARCA | TIPO | MODELO | CODIGO DE BARRA | Nº REGISTRO | POTÊNCIA DECLARADA (W) | FATOR DE POTÊNCIA | PERDAS MÁXIMAS (W) | IPPC | ΔT°C |
|------------|--------|-----------------------|-----------------|-----------------|-------------|------------------------|-------------------|--------------------|------|------|
| INTRAL | INTRAL | INTEGRADO/ INTERNO | RVSI 100/62 SEP | 2101 | 002101/2013 | 100 | 0,93 | 14 | 130 | 65 |
| INTRAL | INTRAL | INTEGRADO/ INTERNO | RVSI 100/62 SEP | 2408 | 002101/2013 | 100 | 0,93 | 14 | 130 | 65 |
| INTRAL | INTRAL | INTEGRADO/ INTERNO | RVSI 100/62 SEP | 2413 | 002101/2013 | 100 | 0,93 | 14 | 130 | 65 |
| INTRAL | INTRAL | INTEGRADO/ INTERNO | RVSI 100/62 SEP | 2419 | 002101/2013 | 100 | 0,93 | 14 | 130 | 65 |
| INTRAL | INTRAL | INTEGRADO/ INTERNO | RVSI 100/62 SEP | 2435 | 002101/2013 | 100 | 0,93 | 14 | 130 | 65 |
| INTRAL | INTRAL | INTEGRADO/ INTERNO | RVSI 100/62 SEP | 2473 | 002101/2013 | 100 | 0,93 | 14 | 130 | 65 |
| INTRAL | INTRAL | INTEGRADO/ INTERNO | RVSI 100/62 SEP | 2725 | 002101/2013 | 100 | 0,93 | 14 | 130 | 65 |
| INTRAL | INTRAL | INTEGRADO/ INTERNO | RVSI 100/62 SEP | 2865 | 002101/2013 | 100 | 0,93 | 14 | 130 | 65 |
| INTRAL | INTRAL | INTEGRADO/ INTERNO | RVSI 100/62 SEP | 2878 | 002101/2013 | 100 | 0,93 | 14 | 130 | 65 |
| INTRAL | INTRAL | INTEGRADO/ INTERNO | RVSI 100/62 SEP | 2882 | 002101/2013 | 100 | 0,93 | 14 | 130 | 65 |
| INTRAL | INTRAL | INTEGRADO/ INTERNO | RVSI 100/62 SEP | 3091 | 002101/2013 | 100 | 0,93 | 14 | 130 | 65 |
| INTRAL | INTRAL | INTEGRADO/ INTERNO | RVSI 100/62 SEP | 3190 | 002101/2013 | 100 | 0,93 | 14 | 130 | 65 |
| INTRAL | INTRAL | INTEGRADO/ INTERNO | RVSI 100/62 SEP | 3423 | 002101/2013 | 100 | 0,93 | 14 | 130 | 65 |
| INTRAL | INTRAL | INTEGRADO/ INTERNO | RVSI 150/62 SEP | 2360 | 002101/2013 | 150 | 0,94 | 18 | 105 | 65 |
| INTRAL | INTRAL | INTEGRADO/ INTERNO | RVSI 150/62 SEP | 2098 | 002101/2013 | 150 | 0,94 | 18 | 130 | 65 |
| INTRAL | INTRAL | INTEGRADO/ INTERNO | RVSI 150/62 SEP | 2303 | 002101/2013 | 150 | 0,94 | 18 | 130 | 65 |
| INTRAL | INTRAL | INTEGRADO/ INTERNO | RVSI 150/62 SEP | 2409 | 002101/2013 | 150 | 0,94 | 18 | 130 | 65 |
| INTRAL | INTRAL | INTEGRADO/ INTERNO | RVSI 150/62 SEP | 2414 | 002101/2013 | 150 | 0,94 | 18 | 130 | 65 |
| INTRAL | INTRAL | INTEGRADO/ INTERNO | RVSI 150/62 SEP | 2417 | 002101/2013 | 150 | 0,94 | 18 | 130 | 65 |
| INTRAL | INTRAL | INTEGRADO/ INTERNO | RVSI 150/62 SEP | 2427 | 002101/2013 | 150 | 0,94 | 18 | 130 | 65 |
| INTRAL | INTRAL | INTEGRADO/ INTERNO | RVSI 150/62 SEP | 2618 | 002101/2013 | 150 | 0,94 | 18 | 130 | 65 |
| INTRAL | INTRAL | INTEGRADO/ INTERNO | RVSI 150/62 SEP | 2684 | 002101/2013 | 150 | 0,94 | 18 | 130 | 65 |
| INTRAL | INTRAL | INTEGRADO/ INTERNO | RVSI 150/62 SEP | 2726 | 002101/2013 | 150 | 0,94 | 18 | 130 | 65 |
| INTRAL | INTRAL | INTEGRADO/ INTERNO | RVSI 150/62 SEP | 2866 | 002101/2013 | 150 | 0,94 | 18 | 130 | 65 |
| INTRAL | INTRAL | INTEGRADO/ INTERNO | RVSI 150/62 SEP | 2879 | 002101/2013 | 150 | 0,94 | 18 | 130 | 65 |
| INTRAL | INTRAL | INTEGRADO/ INTERNO | RVSI 150/62 SEP | 2883 | 002101/2013 | 150 | 0,94 | 18 | 130 | 65 |
| INTRAL | INTRAL | INTEGRADO/ INTERNO | RVSI 150/62 SEP | 3092 | 002101/2013 | 150 | 0,94 | 18 | 130 | 65 |
| INTRAL | INTRAL | INTEGRADO/ INTERNO | RVSI 150/62 SEP | 3191 | 002101/2013 | 150 | 0,94 | 18 | 130 | 65 |
| INTRAL | INTRAL | INTEGRADO/ INTERNO | RVSI 150/62 SEP | 3192 | 002101/2013 | 150 | 0,94 | 18 | 130 | 65 |
| INTRAL | INTRAL | INTEGRADO/ INTERNO | RVSI 150/62 SEP | 3424 | 002101/2013 | 150 | 0,94 | 18 | 130 | 65 |
| INTRAL | INTRAL | INTEGRADO/ INTERNO | RVSI 250/62 SEP | 2361 | 002101/2013 | 250 | 0,94 | 24 | 105 | 65 |
| INTRAL | INTRAL | INTEGRADO/ INTERNO | RVSI 250/62 SEP | 2304 | 002101/2013 | 250 | 0,94 | 24 | 130 | 65 |
| INTRAL | INTRAL | INTEGRADO/ INTERNO | RVSI 250/62 SEP | 2410 | 002101/2013 | 250 | 0,94 | 24 | 130 | 65 |
| INTRAL | INTRAL | INTEGRADO/ INTERNO | RVSI 250/62 SEP | 2415 | 002101/2013 | 250 | 0,94 | 24 | 130 | 65 |
| INTRAL | INTRAL | INTEGRADO/ INTERNO | RVSI 250/62 SEP | 2428 | 002101/2013 | 250 | 0,94 | 24 | 130 | 65 |
| INTRAL | INTRAL | INTEGRADO/ INTERNO | RVSI 250/62 SEP | 2685 | 002101/2013 | 250 | 0,94 | 24 | 130 | 65 |
| INTRAL | INTRAL | INTEGRADO/ INTERNO | RVSI 250/62 SEP | 2727 | 002101/2013 | 250 | 0,94 | 24 | 130 | 65 |
| INTRAL | INTRAL | INTEGRADO/ INTERNO | RVSI 250/62 SEP | 2867 | 002101/2013 | 250 | 0,94 | 24 | 130 | 65 |
| INTRAL | INTRAL | INTEGRADO/ INTERNO | RVSI 250/62 SEP | 2880 | 002101/2013 | 250 | 0,94 | 24 | 130 | 65 |
| INTRAL | INTRAL | INTEGRADO/ INTERNO | RVSI 250/62 SEP | 2884 | 002101/2013 | 250 | 0,94 | 24 | 130 | 65 |
| INTRAL | INTRAL | INTEGRADO/ INTERNO | RVSI 250/62 SEP | 3093 | 002101/2013 | 250 | 0,94 | 24 | 130 | 65 |
| INTRAL | INTRAL | INTEGRADO/ INTERNO | RVSI 250/62 SEP | 3193 | 002101/2013 | 250 | 0,94 | 24 | 130 | 65 |
| INTRAL | INTRAL | INTEGRADO/ INTERNO | RVSI 250/62 SEP | 3425 | 002101/2013 | 250 | 0,94 | 24 | 130 | 65 |
| INTRAL | INTRAL | INTEGRADO/ INTERNO | RVSI 400/62 SEP | 2330 | 002101/2013 | 400 | 0,94 | 32 | 130 | 65 |
| INTRAL | INTRAL | INTEGRADO/ INTERNO | RVSI 400/62 SEP | 2429 | 002101/2013 | 400 | 0,94 | 32 | 130 | 65 |
| INTRAL | INTRAL | INTEGRADO/ INTERNO | RVSI 400/62 SEP | 2938 | 002101/2013 | 400 | 0,94 | 32 | 130 | 65 |
| INTRAL | INTRAL | INTEGRADO/ INTERNO | RVSI 400/62 SEP | 3194 | 002101/2013 | 400 | 0,94 | 32 | 130 | 65 |

REATORES ELETROMAGNÉTICOS
PARA LÂMPADAS A VAPOR DE SÓDIO

Fornecedores: 21
Produtos: 472

Atualização: 08/12/2021

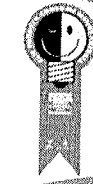

Selo Procel

| FORNECEDOR | MARCA | TIPO | MODELO | CODIGO DE BARRA | Nº REGISTRO | POTENCIA DECLARADA (W) | FATOR DE POTENCIA | REBAS MAXIMAS (W) | TEMP | AUC |
|-------------|-------------|----------------------------|-------------------|-----------------|-------------|------------------------|-------------------|-------------------|------|-----|
| INTRAL | INTRAL | INTEGRADO | RVSI 70/62 SEP | 2444 | 002101/2013 | 70 | 0,93 | 12 | 130 | 65 |
| INTRAL | INTRAL | INTEGRADO | RVSI 100/62 SEP | 2161 | 002101/2013 | 100 | 0,93 | 14 | 130 | 65 |
| INTRAL | INTRAL | INTEGRADO | RVSI 150/62 SEP | 1635 | 002101/2013 | 150 | 0,94 | 18 | 130 | 65 |
| INTRAL | INTRAL | INTEGRADO | RVSI 150/62 SEP | 3268 | 002101/2013 | 150 | 0,94 | 18 | 130 | 65 |
| INTRAL | INTRAL | INTEGRADO | RVSI 250/62 SEP | 988 | 002101/2013 | 250 | 0,94 | 24 | 130 | 65 |
| INTRAL | INTRAL | INTEGRADO | RVSI 250/62 SEP | 2423 | 002101/2013 | 250 | 0,94 | 24 | 130 | 65 |
| INTRAL | INTRAL | INTEGRADO | RVSI 250/62 SEP | 3049 | 002101/2013 | 250 | 0,94 | 24 | 130 | 65 |
| INTRAL | INTRAL | INTEGRADO | RVSI 250/62 SEP | 1712 | 002101/2013 | 250 | 0,94 | 24 | 130 | 65 |
| INTRAL | INTRAL | INTEGRADO | RVSI 400/62 SEP | 1713 | 002101/2013 | 400 | 0,94 | 32 | 130 | 65 |
| INTRAL | INTRAL | INTEGRADO | RVSI 400/62 SEP | 2728 | 002101/2013 | 400 | 0,94 | 32 | 130 | 65 |
| INTRAL | INTRAL | INTEGRADO | RVSI 400/62 SEP | 2885 | 002101/2013 | 400 | 0,94 | 32 | 130 | 65 |
| INTRAL | INTRAL | INTEGRADO | RVSI 400/62 SEP | 2305 | 002101/2013 | 400 | 0,94 | 32 | 130 | 65 |
| INTRAL | INTRAL | INTEGRADO | RVSI 400/62 SEP | 2640 | 002101/2013 | 400 | 0,94 | 32 | 130 | 65 |
| INTRAL | INTRAL | INTEGRADO | RVSI 400/62 SEP | 1492 | 002101/2013 | 400 | 0,94 | 32 | 130 | 65 |
| INTRAL | INTRAL | INTEGRADO | RVSI 400/62 SEP | 2416 | 002101/2013 | 400 | 0,94 | 32 | 130 | 65 |
| INTRAL | INTRAL | INTEGRADO | RVSI 400/62 SEP | 2868 | 002101/2013 | 400 | 0,94 | 32 | 130 | 65 |
| JR REATORES | JR REATORES | EXTERNO | JRSEE150PROCEL | | 001910/2019 | 150 | 0,94 | 18 | 105 | 65 |
| JR REATORES | JR REATORES | INTERNO | JRSIE150PROCEL | | 001911/2019 | 150 | 0,94 | 18 | 130 | 65 |
| KING | KING | INTERNO | KSO070IA26P | | 002243/2020 | 70 | 0,93 | 12 | 130 | 65 |
| KING | KING | INTERNO | KSO100IA26P | | 002243/2020 | 100 | 0,93 | 14 | 130 | 65 |
| KING | KING | INTERNO | KSO150IA26P | | 002243/2020 | 150 | 0,94 | 18 | 130 | 65 |
| KING | KING | INTERNO | KSO250IA26P | | 002243/2020 | 250 | 0,94 | 24 | 130 | 65 |
| KING | KING | INTERNO | KSO400IA26P | | 002243/2020 | 400 | 0,94 | 32 | 130 | 65 |
| KING | KING | EXTERNO | KSO070EA26P | | 002244/2020 | 70 | 0,93 | 12 | 105 | 65 |
| KING | KING | EXTERNO | KSO100EA26P | | 002244/2020 | 100 | 0,93 | 14 | 105 | 65 |
| KING | KING | EXTERNO | KSO150EA26P | | 002244/2020 | 150 | 0,94 | 18 | 105 | 65 |
| KING | KING | EXTERNO | KSO250EA26P | | 002244/2020 | 250 | 0,94 | 24 | 105 | 65 |
| KING | KING | EXTERNO | KSO400EA26P | | 002244/2020 | 400 | 0,94 | 32 | 105 | 65 |
| MAPRELUX | MAPRELUX | EXTERNO COM TOMADA P/ RELÉ | MS70EB PROCEL | 7898956165095 | 001060/2015 | 70 | 0,93 | 12 | 105 | 65 |
| MAPRELUX | MAPRELUX | EXTERNO COM TOMADA P/ RELÉ | MS70EBG PROCEL | 7898951045774 | 001060/2015 | 70 | 0,93 | 12 | 105 | 65 |
| MAPRELUX | MAPRELUX | EXTERNO COM TOMADA P/ RELÉ | MS100EB PROCEL | 7898956165101 | 001060/2015 | 100 | 0,93 | 14 | 105 | 65 |
| MAPRELUX | MAPRELUX | EXTERNO COM TOMADA P/ RELÉ | MS100EBG PROCEL | 7898951045781 | 001060/2015 | 100 | 0,93 | 14 | 105 | 65 |
| MAPRELUX | MAPRELUX | EXTERNO COM TOMADA P/ RELÉ | MS150EB PROCEL | 7898956165118 | 001060/2015 | 150 | 0,93 | 18 | 105 | 65 |
| MAPRELUX | MAPRELUX | EXTERNO COM TOMADA P/ RELÉ | MS150EBG PROCEL | 7898951045798 | 001060/2015 | 150 | 0,93 | 18 | 105 | 65 |
| MAPRELUX | MAPRELUX | EXTERNO COM TOMADA P/ RELÉ | MS250EB PROCEL | 7898956165125 | 001060/2015 | 250 | 0,94 | 24 | 105 | 65 |
| MAPRELUX | MAPRELUX | EXTERNO COM TOMADA P/ RELÉ | MS250EBG PROCEL | 7898951045804 | 001060/2015 | 250 | 0,94 | 24 | 105 | 65 |
| MAPRELUX | MAPRELUX | EXTERNO COM TOMADA P/ RELÉ | MS400EB PROCEL | 7898956165132 | 001060/2015 | 400 | 0,94 | 32 | 105 | 65 |
| MAPRELUX | MAPRELUX | EXTERNO COM TOMADA P/ RELÉ | MS400EBG PROCEL | 7898951045811 | 001060/2015 | 400 | 0,94 | 32 | 105 | 65 |
| MULTILUZ | GOODLUX | EXTERNO | SO70EAP26 PROCEL | 7898525841085 | 008276/2019 | 70 | 0,93 | 12 | 105 | 65 |
| MULTILUZ | GOODLUX | EXTERNO | SO100EAP26 PROCEL | 7898525841092 | 008276/2019 | 100 | 0,93 | 14 | 105 | 65 |
| MULTILUZ | GOODLUX | EXTERNO | SO150EAP26 PROCEL | 898525841108 | 008276/2019 | 150 | 0,94 | 18 | 105 | 65 |
| MULTILUZ | GOODLUX | EXTERNO | SO250EAP26 PROCEL | 7898525841115 | 008276/2019 | 250 | 0,94 | 24 | 105 | 65 |
| MULTILUZ | GOODLUX | EXTERNO | SO400EAP26 PROCEL | 7898525841122 | 008276/2019 | 400 | 0,94 | 32 | 105 | 65 |
| MULTILUZ | GOODLUX | EXTERNO | SO70EAP26GALV | 7898525841832 | 008276/2019 | 70 | 0,93 | 12 | 105 | 65 |
| MULTILUZ | GOODLUX | EXTERNO | SO100EAP26GALV | 7898525841849 | 008276/2019 | 100 | 0,93 | 14 | 105 | 65 |
| MULTILUZ | GOODLUX | EXTERNO | SO150EAP26GALV | 7898525841856 | 008276/2019 | 150 | 0,94 | 18 | 105 | 65 |
| MULTILUZ | GOODLUX | EXTERNO | SO250EAP26GALV | 7898525841863 | 008276/2019 | 250 | 0,94 | 24 | 105 | 65 |

P
K
X

REATORES ELETROMAGNÉTICOS PARA LÂMPADAS A VAPOR DE SÓDIO

Fornecedores: 21

Produtos: 472

Atualização: 08/12/2021



Selo Procel

| FORNECEDOR | MARCA | TIPO | MODELO | CODIGO DE BARRA | Nº REGISTRO | POTÊNCIA DECLARADA (W) | FATOR DE POTÊNCIA | PERDAS MÁXIMAS (W) | TEMP | ANCO |
|----------------|-------------|---------|--------------------------------|-----------------|-------------|------------------------|-------------------|--------------------|------|------|
| MULTILUZ | GOODLUX | EXTERNO | SO400EAP26GALV | 7898525841870 | 008276/2019 | 400 | 0,94 | 32 | 105 | 65 |
| MULTILUZ | GOODLUX | EXTERNO | SO70EAR26PROCEL | 7898525842136 | 008276/2019 | 70 | 0,93 | 12 | 105 | 65 |
| MULTILUZ | GOODLUX | EXTERNO | SO100EAR26PROCEL | 7898525842143 | 008276/2019 | 100 | 0,93 | 14 | 105 | 65 |
| MULTILUZ | GOODLUX | EXTERNO | SO150EAR26PROCEL | 7898525842150 | 008276/2019 | 150 | 0,94 | 18 | 105 | 65 |
| MULTILUZ | GOODLUX | EXTERNO | SO250EAR26PROCEL | 7898525842167 | 008276/2019 | 250 | 0,94 | 24 | 105 | 65 |
| MULTILUZ | GOODLUX | EXTERNO | SO400EAR26PROCEL | 7898525842174 | 008276/2019 | 400 | 0,94 | 32 | 105 | 65 |
| MULTILUZ | GOODLUX | EXTERNO | SO70EARP26GALV | 7898525842549 | 008276/2019 | 70 | 0,93 | 12 | 105 | 65 |
| MULTILUZ | GOODLUX | EXTERNO | SO100EAR26PROCELGAL V | 7898525842723 | 008276/2019 | 100 | 0,93 | 14 | 105 | 65 |
| MULTILUZ | GOODLUX | EXTERNO | SO150EAR26PROCELGAL V | 7898525842808 | 008276/2019 | 150 | 0,94 | 18 | 105 | 65 |
| MULTILUZ | GOODLUX | EXTERNO | SO250EAR26PROCELGAL V | 7898525842747 | 008276/2019 | 250 | 0,94 | 24 | 105 | 65 |
| MULTILUZ | GOODLUX | EXTERNO | SO400EAR26PROCELGAL V | 7898525842730 | 008276/2019 | 400 | 0,94 | 32 | 105 | 65 |
| MULTILUZ | GOODLUX | INTERNO | SO70IAP26 | 7898525841139 | 004180/2020 | 70 | 0,93 | 12 | 130 | 65 |
| MULTILUZ | GOODLUX | INTERNO | SO100IAP26 | 7898525841146 | 004180/2020 | 100 | 0,93 | 14 | 130 | 65 |
| MULTILUZ | GOODLUX | INTERNO | SO150IAP26 | 7898525841153 | 004180/2020 | 150 | 0,94 | 18 | 130 | 65 |
| MULTILUZ | GOODLUX | INTERNO | SO250IAP26 | 7898525841160 | 004180/2020 | 250 | 0,94 | 24 | 130 | 65 |
| MULTILUZ | GOODLUX | INTERNO | SO400IAP26 | 7898525841177 | 004180/2020 | 400 | 0,94 | 32 | 130 | 65 |
| MULTILUZ | NSK | EXTERNO | SO70EAP26 PROCEL | 7898525841085 | 008276/2019 | 70 | 0,93 | 12 | 105 | 65 |
| MULTILUZ | NSK | EXTERNO | SO100EAP26 PROCEL | 7898525841092 | 008276/2019 | 100 | 0,93 | 14 | 105 | 65 |
| MULTILUZ | NSK | EXTERNO | SO150EAP26 PROCEL | 898525841108 | 008276/2019 | 150 | 0,94 | 18 | 105 | 65 |
| MULTILUZ | NSK | EXTERNO | SO250EAP26 PROCEL | 7898525841115 | 008276/2019 | 250 | 0,94 | 24 | 105 | 65 |
| MULTILUZ | NSK | EXTERNO | SO400EAP26 PROCEL | 7898525841122 | 008276/2019 | 400 | 0,94 | 32 | 105 | 65 |
| MULTILUZ | NSK | EXTERNO | SO70EAP26GALV | 7898525841832 | 008276/2019 | 70 | 0,93 | 12 | 105 | 65 |
| MULTILUZ | NSK | EXTERNO | SO100EAP26GALV | 7898525841849 | 008276/2019 | 100 | 0,93 | 14 | 105 | 65 |
| MULTILUZ | NSK | EXTERNO | SO150EAP26GALV | 7898525841856 | 008276/2019 | 150 | 0,94 | 18 | 105 | 65 |
| MULTILUZ | NSK | EXTERNO | SO250EAP26GALV | 7898525841863 | 008276/2019 | 250 | 0,94 | 24 | 105 | 65 |
| MULTILUZ | NSK | EXTERNO | SO400EAP26GALV | 7898525841870 | 008276/2019 | 400 | 0,94 | 32 | 105 | 65 |
| MULTILUZ | NSK | EXTERNO | SO70EAR26PROCEL | 7898525842136 | 008276/2019 | 70 | 0,93 | 12 | 105 | 65 |
| MULTILUZ | NSK | EXTERNO | SO100EAR26PROCEL | 7898525842143 | 008276/2019 | 100 | 0,93 | 14 | 105 | 65 |
| MULTILUZ | NSK | EXTERNO | SO150EAR26PROCEL | 7898525842150 | 008276/2019 | 150 | 0,94 | 18 | 105 | 65 |
| MULTILUZ | NSK | EXTERNO | SO250EAR26PROCEL | 7898525842167 | 008276/2019 | 250 | 0,94 | 24 | 105 | 65 |
| MULTILUZ | NSK | EXTERNO | SO400EAR26PROCEL | 7898525842174 | 008276/2019 | 400 | 0,94 | 32 | 105 | 65 |
| MULTILUZ | NSK | EXTERNO | SO70EARP26GALV | 7898525842549 | 008276/2019 | 70 | 0,93 | 12 | 105 | 65 |
| MULTILUZ | NSK | EXTERNO | SO100EAR26PROCELGAL V | 7898525842723 | 008276/2019 | 100 | 0,93 | 14 | 105 | 65 |
| MULTILUZ | NSK | EXTERNO | SO150EAR26PROCELGAL V | 7898525842808 | 008276/2019 | 150 | 0,94 | 18 | 105 | 65 |
| MULTILUZ | NSK | EXTERNO | SO250EAR26PROCELGAL V | 7898525842747 | 008276/2019 | 250 | 0,94 | 24 | 105 | 65 |
| MULTILUZ | NSK | EXTERNO | SO400EAR26PROCELGAL V | 7898525842730 | 008276/2019 | 400 | 0,94 | 32 | 105 | 65 |
| MULTILUZ | NSK | INTERNO | SO70EARP26GALV | 7898525841139 | 004180/2020 | 70 | 0,93 | 12 | 130 | 65 |
| MULTILUZ | NSK | INTERNO | SO100EAR26PROCELGAL V | 7898525841146 | 004180/2020 | 100 | 0,93 | 14 | 130 | 65 |
| MULTILUZ | NSK | INTERNO | SO150EAR26PROCELGAL V | 7898525841153 | 004180/2020 | 150 | 0,94 | 18 | 130 | 65 |
| MULTILUZ | NSK | INTERNO | SO250EAR26PROCELGAL V | 7898525841160 | 004180/2020 | 250 | 0,94 | 24 | 130 | 65 |
| MULTILUZ | NSK | INTERNO | SO400EAR26PROCELGAL V | 7898525841177 | 004180/2020 | 400 | 0,94 | 32 | 130 | 65 |
| QS COMPONENTES | QS REATORES | EXTERNO | RVSE70A226 65°C P12 PROCEL ZN | 1040462 | 000102/2013 | 70 | 0,93 | 12 | 105 | 65 |
| QS COMPONENTES | QS REATORES | EXTERNO | RVSE100A226 65°C P14 PROCEL ZN | 1040463 | 000102/2013 | 100 | 0,93 | 14 | 105 | 65 |
| QS COMPONENTES | QS REATORES | EXTERNO | RVSE70A226 65°C P12 PROCEL PT | 1040665 | 000102/2013 | 70 | 0,93 | 12 | 105 | 65 |
| QS COMPONENTES | QS REATORES | EXTERNO | RVSE100A226 65°C P14 PROCEL PT | 1040666 | 000102/2013 | 100 | 0,93 | 14 | 105 | 65 |
| QS COMPONENTES | QS REATORES | EXTERNO | RVSE150A226 65°C P18 PROCEL PT | 1040667 | 000102/2013 | 150 | 0,94 | 18 | 105 | 65 |
| QS COMPONENTES | QS REATORES | EXTERNO | RVSE250A226 65°C P24 PROCEL PT | 1040668 | 000102/2013 | 250 | 0,94 | 24 | 105 | 65 |

REATORES ELETROMAGNÉTICOS
PARA LÂMPADAS A VAPOR DE SÓDIO

Fornecedores: 21
Produtos: 472

Atualização: 08/12/2021



Selo Procel

| FORNECEDOR | MARCA | TIPO | MODELO | CODIGO DE BARRA | Nº REGISTRO | POTENCIA DECLARADA (W) | FATOR DE POTENCIA | PERDAS MÁXIMAS (W) | (W/°C) | ΔT°C |
|----------------|-------------|-----------------------------|--------------------------------|-----------------|-------------|------------------------|-------------------|--------------------|--------|------|
| QS COMPONENTES | QS REATORES | EXTERNO | RVSE400A226 65°C P32 PROCEL PT | 1040669 | 000102/2013 | 400 | 0,94 | 32 | 105 | 65 |
| QS COMPONENTES | QS REATORES | EXTERNO | RVSE150A226 65°C P18 PROCEL ZN | 1040464 | 000102/2013 | 150 | 0,94 | 18 | 105 | 65 |
| QS COMPONENTES | QS REATORES | EXTERNO | RVSE250A226 65°C P24 PROCEL ZN | 1040465 | 000102/2013 | 250 | 0,94 | 24 | 105 | 65 |
| QS COMPONENTES | QS REATORES | EXTERNO | RVSE400A226 65°C P32 PROCEL ZN | 1040466 | 000102/2013 | 400 | 0,94 | 32 | 105 | 65 |
| QS COMPONENTES | QS REATORES | INTERNO/ INTEGRADO | RVSI70A226 65°C P12 PROCEL PT | 1040457 | 000096/2013 | 70 | 0,93 | 12 | 130 | 65 |
| QS COMPONENTES | QS REATORES | INTERNO/ INTEGRADO | RVSI100A226 65°C P14 PROCEL PT | 1040458 | 000096/2013 | 100 | 0,93 | 14 | 130 | 65 |
| QS COMPONENTES | QS REATORES | INTERNO/ INTEGRADO | RVSI150A226 65°C P18 PROCEL PT | 1040459 | 000096/2013 | 150 | 0,94 | 18 | 130 | 65 |
| QS COMPONENTES | QS REATORES | INTERNO/ INTEGRADO | RVSI250A226 65°C P24 PROCEL PT | 1040460 | 000096/2013 | 250 | 0,94 | 24 | 130 | 65 |
| QS COMPONENTES | QS REATORES | INTERNO/ INTEGRADO | RVSI400A226 65°C P32 PROCEL PT | 1040461 | 000096/2013 | 400 | 0,94 | 32 | 130 | 65 |
| REACOM | INDUWOLT | EXTERNO | RVSE70A226 | 069860701 | 007463/2019 | 70 | 0,94 | 12 | 105 | 65 |
| REACOM | INDUWOLT | EXTERNO | RVSE100A226 | 0698601001 | 007463/2019 | 100 | 0,94 | 14 | 105 | 65 |
| REACOM | INDUWOLT | EXTERNO | RVSE150A226 | 0698601501 | 007463/2019 | 150 | 0,94 | 18 | 105 | 65 |
| REACOM | INDUWOLT | EXTERNO | RVSE250A226 | 0698602501 | 007463/2019 | 250 | 0,94 | 24 | 105 | 65 |
| REACOM | INDUWOLT | EXTERNO | RVSE400A226 | 0698604001 | 007463/2019 | 400 | 0,94 | 32 | 105 | 65 |
| REACOM | INDUWOLT | INTERNO | RVSI70A226 | 069860702 | 007463/2019 | 70 | 0,94 | 12 | 130 | 65 |
| REACOM | INDUWOLT | INTERNO | RVSI100A226 | 0698601002 | 007463/2019 | 100 | 0,94 | 14 | 130 | 65 |
| REACOM | INDUWOLT | INTERNO | RVSI150A226 | 0698601502 | 007463/2019 | 150 | 0,94 | 18 | 130 | 65 |
| REACOM | INDUWOLT | INTERNO | RVSI250A226 | 0698602502 | 007463/2019 | 250 | 0,94 | 24 | 130 | 65 |
| REACOM | INDUWOLT | INTERNO | RVSI400A226 | 0698604002 | 007463/2019 | 400 | 0,94 | 32 | 130 | 65 |
| REATEC | REATEC | REATOR SÓDIO EXTERNO PROCEL | RSEP70A26P | 7898655264655 | 007850/2017 | 70 | 0,93 | 12 | 105 | 65 |
| REATEC | REATEC | REATOR SÓDIO EXTERNO PROCEL | RSEP70A26G | 7898655264662 | 007850/2017 | 70 | 0,93 | 12 | 105 | 65 |
| REATEC | REATEC | REATOR SÓDIO EXTERNO | RSEP70A26BG | 7898655264679 | 007850/2017 | 70 | 0,93 | 12 | 105 | 65 |
| REATEC | REATEC | REATOR SÓDIO EXTERNO PROCEL | RSEP100A26P | 7898655264686 | 007850/2017 | 100 | 0,93 | 14 | 105 | 65 |
| REATEC | REATEC | REATOR SÓDIO EXTERNO PROCEL | RSEP100A26G | 7898655264693 | 007850/2017 | 100 | 0,93 | 14 | 105 | 65 |
| REATEC | REATEC | REATOR SÓDIO EXTERNO PROCEL | RSEP100A26BG | 7898655264709 | 007850/2017 | 100 | 0,93 | 14 | 105 | 65 |
| REATEC | REATEC | REATOR SÓDIO EXTERNO PROCEL | RSEP150A26P | 7898655264716 | 007850/2017 | 150 | 0,94 | 18 | 105 | 65 |
| REATEC | REATEC | REATOR SÓDIO EXTERNO PROCEL | RSEP150A26G | 7898655264723 | 007850/2017 | 150 | 0,94 | 18 | 105 | 65 |
| REATEC | REATEC | REATOR SÓDIO EXTERNO PROCEL | RSEP150A26BG | 7898655264730 | 007850/2017 | 150 | 0,94 | 18 | 105 | 65 |
| REATEC | REATEC | REATOR SÓDIO EXTERNO | RSEP250A26P | 7898655264747 | 007850/2017 | 250 | 0,94 | 24 | 105 | 65 |
| REATEC | REATEC | SÓDIO EXTERNO PROCEL | RSEP250A26G | 7898655264754 | 007850/2017 | 250 | 0,94 | 24 | 105 | 65 |
| REATEC | REATEC | REATOR SÓDIO EXTERNO PROCEL | RSEP250A26BG | 7898655264761 | 007850/2017 | 250 | 0,94 | 24 | 105 | 65 |
| REATEC | REATEC | REATOR SÓDIO EXTERNO PROCEL | RSEP400A26P | 7898655264778 | 007850/2017 | 400 | 0,94 | 32 | 105 | 65 |
| REATEC | REATEC | REATOR SÓDIO EXTERNO PROCEL | RSEP400A26G | 7898655264785 | 007850/2017 | 400 | 0,94 | 32 | 105 | 65 |
| REATEC | REATEC | REATOR SÓDIO EXTERNO PROCEL | RSEP400A26BG | 7898655264792 | 007850/2017 | 400 | 0,94 | 32 | 105 | 65 |
| REATEC | REATEC | REATOR SÓDIO INTERNO/INTEGR | RSIP70A26P | 7898655264808 | 002668/2018 | 70 | >0,93 | 12 | 130 | 65 |
| REATEC | REATEC | REATOR SÓDIO INTERNO/INTEGR | RSIP70A26KIT | 7898655264815 | 002668/2018 | 70 | >0,93 | 12 | 130 | 65 |
| REATEC | REATEC | REATOR SÓDIO INTERNO/INTEGR | RSIP100A26P | 7898655264822 | 002668/2018 | 100 | >0,93 | 14 | 130 | 65 |
| REATEC | REATEC | REATOR SÓDIO INTERNO/INTEGR | RSIP100A26KIT | 7898655264839 | 002668/2018 | 100 | >0,93 | 14 | 130 | 65 |
| REATEC | REATEC | REATOR SÓDIO INTERNO/INTEGR | RSIP150A26P | 7898655264846 | 002668/2018 | 150 | >0,94 | 18 | 130 | 65 |
| REATEC | REATEC | REATOR SÓDIO INTERNO/INTEGR | RSIP150A26KIT | 7898655264853 | 002668/2018 | 150 | >0,94 | 18 | 130 | 65 |
| REATEC | REATEC | REATOR SÓDIO INTERNO/INTEGR | RSIP250A26P | 7898655264860 | 002668/2018 | 250 | >0,94 | 24 | 130 | 65 |
| REATEC | REATEC | REATOR SÓDIO INTERNO/INTEGR | RSIP250A26KIT | 7898655264877 | 002668/2018 | 250 | >0,94 | 24 | 130 | 65 |
| REATEC | REATEC | REATOR SÓDIO INTERNO/INTEGR | RSIP400A26P | 7898655264884 | 002668/2018 | 400 | >0,94 | 32 | 130 | 65 |
| REATEC | REATEC | REATOR SÓDIO INTERNO/INTEGR | RSIP400A26KIT | 7898655264891 | 002668/2018 | 400 | >0,94 | 32 | 130 | 65 |
| REPUME | REPUME | INTEGRADO | RVS/IA-07A22-6-P DPG-4806 | ID-3300-SP | 003617/2013 | 70 | 0,94 | 12 | 130 | 65 |
| REPUME | REPUME | INTEGRADO | RVS/IA-10A22/24-6-P DPG-5460 | ID-3310-SP | 003617/2013 | 100 | 0,94 | 14 | 130 | 65 |
| REPUME | REPUME | INTEGRADO | RVS/IA-15A22-6-P DPG-5686 | ID-3320-SP | 003617/2013 | 150 | 0,94 | 18 | 130 | 65 |

REATORES ELETROMAGNÉTICOS PARA LÂMPADAS A VAPOR DE SÓDIO

Fornecedores: 21

Produtos: 472

Atualização: 08/12/2021



Selo Procel

| FORNECEDOR | MARCA | TIPO | MODELO | CÓDIGO DE BARRA | Nº REGISTRO | POTÊNCIA DECLARADA (W) | FATOR DE POTÊNCIA | PERDAS MÁXIMAS (W) | THPC | AVC |
|------------|-----------|-----------------------------|---------------------------|-----------------|-------------|------------------------|-------------------|--------------------|------|-----|
| REPUME | REPUME | INTEGRADO | RVS/IA-25A22-6-P DPG-5730 | ID-3330-SP | 003617/2013 | 250 | 0,94 | 24 | 130 | 65 |
| REPUME | REPUME | INTEGRADO | RVS/IA-40A22-6-P DPG-4561 | ID-3340-SP | 003617/2013 | 400 | 0,94 | 32 | 130 | 65 |
| REPUME | REPUME | INTERNO | RVS/I-07A22-6-P DPG-6265 | ID-1300-SP | 003333/2013 | 70 | 0,94 | 12 | 130 | 65 |
| REPUME | REPUME | INTERNO | RVS/I-10A22-6-P DPG-6269 | ID-1310-SP | 003333/2013 | 100 | 0,94 | 14 | 130 | 65 |
| REPUME | REPUME | INTERNO | RVS/I-15A22-6-P DPG-6277 | ID-1320-SP | 003333/2013 | 150 | 0,94 | 18 | 130 | 65 |
| REPUME | REPUME | INTERNO | RVS/I-25A22-6-P DPG-6273 | ID-1330-SP | 003333/2013 | 250 | 0,94 | 24 | 130 | 65 |
| REPUME | REPUME | INTERNO | RVS/I-40A22-6-P DPG-6284 | ID-1340-SP | 003333/2013 | 400 | 0,94 | 32 | 130 | 65 |
| SAMA | SAMA | EXTERNO | SABR70AEPRO | 7898957026500 | 000541/2016 | 70 | 0,93 | 12 | 105 | 65 |
| SAMA | SAMA | EXTERNO | SABR100AEPRO | 7898957026517 | 000541/2016 | 100 | 0,93 | 14 | 105 | 65 |
| SAMA | SAMA | EXTERNO | SABR150AEPRO | 7898957026524 | 000541/2016 | 150 | 0,94 | 18 | 105 | 65 |
| SAMA | SAMA | EXTERNO | SABR250AEPRO | 7898957026531 | 000541/2016 | 250 | 0,94 | 24 | 105 | 65 |
| SAMA | SAMA | EXTERNO | SABR400AEPRO | 7898957026548 | 000541/2016 | 400 | 0,94 | 32 | 105 | 65 |
| SAMA | SAMA | INTERNO | SA70IAPRO | 7898957026487 | 000540/2016 | 70 | 0,93 | 12 | 130 | 65 |
| SAMA | SAMA | INTERNO | SA100IAPRO | 7898957026449 | 000540/2016 | 100 | 0,93 | 14 | 130 | 65 |
| SAMA | SAMA | INTERNO | SA150IAPRO | 7898957026456 | 000540/2016 | 150 | 0,94 | 18 | 130 | 65 |
| SAMA | SAMA | INTERNO | SA250IAPRO | 7898957026463 | 000540/2016 | 250 | 0,94 | 24 | 130 | 65 |
| SAMA | SAMA | INTERNO | SA400IAPRO | 7898957026470 | 000540/2016 | 400 | 0,94 | 32 | 130 | 65 |
| TAKT GTN | TAKT GTN | EXTERNO GALVANIZADO | S250-X900 | 7898914184984 | 004500/2013 | 250 | 0,94 | 24 | 105 | 65 |
| TAKT GTN | TAKT GTN | EXTERNO GALVANIZADO | S400-X900 | 7898914184991 | 004500/2013 | 400 | 0,94 | 32 | 105 | 65 |
| TAKT GTN | TAKT GTN | C/ BASE P/ RELÉ GALVANIZADO | S070-X900 | 7898914184393 | 004500/2013 | 70 | 0,93 | 12 | 105 | 65 |
| TAKT GTN | TAKT GTN | C/ BASE P/ RELÉ GALVANIZADO | S100-X900 | 7898914184400 | 004500/2013 | 100 | 0,93 | 14 | 105 | 65 |
| TAKT GTN | TAKT GTN | C/ BASE P/ RELÉ GALVANIZADO | S150-X900 | 7898914184417 | 004500/2013 | 150 | 0,94 | 18 | 105 | 65 |
| TAKT GTN | TAKT GTN | C/ BASE P/ RELÉ GALVANIZADO | S250-X900 | 7898914184424 | 004500/2013 | 250 | 0,94 | 24 | 105 | 65 |
| TAKT GTN | TAKT GTN | C/ BASE P/ RELÉ GALVANIZADO | S400-X900 | 7898914184431 | 004500/2013 | 400 | 0,94 | 32 | 105 | 65 |
| TAKT GTN | TAKT GTN | INTERNO/INTEGRADO | S070-X930 | 7898914184700 | 004501/2013 | 70 | 0,93 | 12 | 130 | 65 |
| TAKT GTN | TAKT GTN | INTERNO/INTEGRADO | S100-X930 | 7898914184717 | 004501/2013 | 100 | 0,93 | 14 | 130 | 65 |
| TAKT GTN | TAKT GTN | INTERNO/INTEGRADO | S150-X930 | 7898914184724 | 004501/2013 | 150 | 0,94 | 18 | 130 | 65 |
| TAKT GTN | TAKT GTN | INTERNO/INTEGRADO | S250-X930 | 7898914184731 | 004501/2013 | 250 | 0,94 | 24 | 130 | 65 |
| TAKT GTN | TAKT GTN | INTERNO/INTEGRADO | S400-X930 | 7898914184748 | 004501/2013 | 400 | 0,94 | 32 | 130 | 65 |
| TEC-LIGHT | TEC-LIGHT | EXTERNO | RVSE70A226 | 190206 | 002961/2017 | 70 | 0,93 | 12 | 105 | 65 |
| TEC-LIGHT | TEC-LIGHT | EXTERNO | RVSE100A226 | 190207 | 002961/2017 | 100 | 0,93 | 14 | 105 | 65 |
| TEC-LIGHT | TEC-LIGHT | EXTERNO | RVSE150A226 | 190208 | 002961/2017 | 150 | 0,94 | 18 | 105 | 65 |
| TEC-LIGHT | TEC-LIGHT | EXTERNO | RVSE250A226 | 190209 | 002961/2017 | 250 | 0,94 | 24 | 105 | 65 |
| TEC-LIGHT | TEC-LIGHT | EXTERNO | RVSE400A226 | 190210 | 002961/2017 | 400 | 0,94 | 32 | 105 | 65 |
| TEC-LIGHT | TEC-LIGHT | INTERNO | RVSI70A226 | 190201 | 002962/2017 | 70 | 0,93 | 12 | 130 | 65 |
| TEC-LIGHT | TEC-LIGHT | INTERNO | RVSI100A226 | 190202 | 002962/2017 | 100 | 0,93 | 14 | 130 | 65 |
| TEC-LIGHT | TEC-LIGHT | INTERNO | RVSI150A226 | 190203 | 002962/2017 | 150 | 0,94 | 18 | 130 | 65 |
| TEC-LIGHT | TEC-LIGHT | INTERNO | RVSI250A226 | 190204 | 002962/2017 | 250 | 0,94 | 24 | 130 | 65 |
| TEC-LIGHT | TEC-LIGHT | INTERNO | RVSI400A226 | 190205 | 002962/2017 | 400 | 0,94 | 32 | 130 | 65 |
| WALE | WALE | INTERNO | WAS70JA26 PRO | 7898966172274 | 009320/2019 | 70 | 0,93 | 12 | 130 | 65 |
| WALE | WALE | INTERNO | WAS100JA26 PRO | 7898966172281 | 009320/2019 | 100 | 0,93 | 14 | 130 | 65 |
| WALE | WALE | INTERNO | WAS150JA26 PRO | 7898966172298 | 009320/2019 | 150 | 0,94 | 18 | 130 | 65 |
| WALE | WALE | INTERNO | WAS250JA26 PRO | 7898966172304 | 009320/2019 | 250 | 0,94 | 24 | 130 | 65 |
| WALE | WALE | INTERNO | WAS400JA26 PRO | 7898966172311 | 009320/2019 | 400 | 0,94 | 32 | 130 | 65 |
| WALE | WALE | EXTERNO | WAS70EA26 PRO | 7898966172229 | 009321/2019 | 70 | 0,93 | 12 | 105 | 65 |
| WALE | WALE | EXTERNO | WAS100EA26 PRO | 7898966172236 | 009321/2020 | 100 | 0,93 | 14 | 105 | 65 |
| WALE | WALE | EXTERNO | WAS150EA26 PRO | 7898966172243 | 009321/2021 | 150 | 0,94 | 18 | 105 | 65 |

REATORES ELETROMAGNÉTICOS
PARA LÂMPADAS A VAPOR DE SÓDIO

Fornecedores: 21
Produtos: 472

Atualização: 08/12/2021

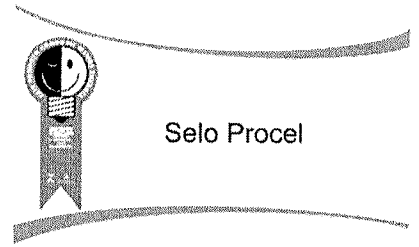

| FORNECEDOR | MARCA | TIPO | MODELO | CODIGO DE BARRA | Nº REGISTRO | POTENCIA DECLARADA (W) | FATOR DE POTENCIA | PERDAS MAXIMAS (W) | THD | DFVC |
|------------|-------|---------|----------------|-----------------|-------------|------------------------|-------------------|--------------------|-----|------|
| WALE | WALE | EXTERNO | WAS250EA26 PRO | 7898966172250 | 009321/2022 | 250 | 0,94 | 24 | 105 | 65 |
| WALE | WALE | EXTERNO | WAS400EA26 PRO | 7898966172267 | 009321/2023 | 400 | 0,94 | 32 | 105 | 65 |

P
Handwritten marks and signatures at the bottom right of the page.

Palhoça, 11 de outubro 2021

Á quem possa interessar

Assunto: Garantia Reator eletromagnéticos Sódio PROCEL.

A empresa Goodlux Com. de Equip. de Inf. E Mat. Elétrico Eireli, CNPJ 22.665.028/0001-80, Situada na Rua José Maria da Luz, 2747, Centro, Palhoça/SC, CEP 88131-000, vem através deste, informar que o prazo de garantia dos itens acima é de 5 anos, a partir da data de entrega do material.

Estamos à disposição para esclarecimentos

GoodLux
iluminação

Vanessa Scheidt

Vanessa Scheidt

Sup. Comercial

(48)3374-9891

22.665.028/0001-80

GOODLUX DO BRASIL

Rua José Maria da Luz, 2747 - Sala 306

CEP 88131-000 - Centro

PALHOÇA - SC

R. José Maria da Luz, 2747, Sala 306, ED. COM. Thiago, Palhoça - SC
CEP: 88131000 CNPJ: 22.665.028/0001-80
Fone: +55 48 3374-2357 IE: 257.673.069



Iluminação pública



GOODLUX

www.GOODLUX.com.br

CATALOGO TÉCNICO

Iluminação Comercial



LÂMPADAS LED

| Referência | Tensão [V] | Potência [W] | Fluxo Luminoso [lm] | Temp. de Cor [K] | IRC [%] | Eficiência Luminosa [lm/W] | Acabamento | Comprimento [mm] | Diâmetro [mm] |
|------------|------------|--------------|---------------------|------------------|---------|----------------------------|---------------|------------------|---------------|
| LED9T5-4V | 100-240 | 09 | 900 | 4.000 | 80 | 100 | Vidro | 550 | 16 |
| LED9T5-5V | 100-240 | 09 | 900 | 5.000 | 80 | 100 | Vidro | 550 | 16 |
| LED9T5-6V | 100-240 | 09 | 900 | 6.500 | 80 | 100 | Vidro | 550 | 16 |
| LED18T5-4V | 100-240 | 18 | 1.850 | 4.000 | 80 | 103 | Vidro | 1.150 | 16 |
| LED18T5-5V | 100-240 | 18 | 1.850 | 5.000 | 80 | 103 | Vidro | 1.150 | 16 |
| LED18T5-6V | 100-240 | 18 | 1.850 | 6.500 | 80 | 103 | Vidro | 1.150 | 16 |
| LED9T8-6V | 100-240 | 09 | 900 | 6.500 | 80 | 100 | Vidro | 600 | 26 |
| LED18T8-6V | 100-240 | 18 | 1.850 | 6.500 | 80 | 103 | Vidro | 1.200 | 26 |
| LED38T8-4V | 100-240 | 38 | 3.800 | 4.000 | 80 | 100 | Vidro | 2.400 | 26 |
| LED38T8-6V | 100-240 | 38 | 3.800 | 6.500 | 80 | 100 | Vidro | 2.400 | 26 |
| LED40T8-4P | 100-240 | 40 | 4.000 | 4.000 | 80 | 100 | Policarbonato | 2.400 | 26 |
| LED40T8-6P | 100-240 | 40 | 4.000 | 6.500 | 80 | 100 | Policarbonato | 2.400 | 26 |
| LED48T8-4P | 100-240 | 48 | 4.800 | 4.000 | 80 | 100 | Policarbonato | 2.400 | 26 |
| LED48T8-6P | 100-240 | 48 | 4.800 | 6.500 | 80 | 100 | Policarbonato | 2.400 | 26 |
| LED20T8-6P | 100-240 | 20 | 2.300 | 6.500 | 80 | 115 | Policarbonato | 1.200 | 26 |

Vida Mediana: 25.000H

FP:0,92

Frequência: 50-60Hz

LÂMPADAS VAPOR MERCÚRIO

| Referência | Potência [W] | Fluxo Luminoso [lm] | Temp. de Cor [K] | IRC [%] | Vida Mediana [h] | Base | Comprimento [mm] | Diâmetro [mm] |
|------------|--------------|---------------------|------------------|---------|------------------|------|------------------|---------------|
| ME80E27 | 80 | 3.900 | 4.200 | >40 | 24.000 | E-27 | 156 | 70 |
| ME125E27 | 125 | 4.000 | 4.200 | >40 | 24.000 | E-27 | 170 | 75 |
| ME250E40 | 250 | 12.800 | 4.200 | >40 | 24.000 | E-40 | 227 | 90 |
| ME400E40 | 400 | 22.000 | 4.200 | >40 | 24.000 | E-40 | 292 | 120 |

LÂMPADAS MISTAS

| Referência | Potência [W] | Fluxo Luminoso [lm] | Temp. de Cor [K] | IRC [%] | Vida Mediana [h] | Base | Comprimento [mm] | Diâmetro [mm] |
|------------|--------------|---------------------|------------------|---------|------------------|------|------------------|---------------|
| M1160E27-O | 160 | 3.300 | 4.200 | >65 | 15.000 | E-27 | 170 | 75 |
| M1250E27-O | 250 | 5.500 | 4.200 | >65 | 15.000 | E-27 | 227 | 90 |
| M1250E40-O | 250 | 5.500 | 4.200 | >65 | 15.000 | E-40 | 227 | 90 |
| M1500E40-O | 500 | 14.200 | 4.200 | >65 | 15.000 | E-40 | 292 | 120 |

LÂMPADAS VAPOR DE SÓDIO

LÂMPADAS VAPOR DE SÓDIO TUBULAR

| Referência | Potência [W] | Fluxo Luminoso [lm] | E. Luminosa [lm/W] | Temp. de Cor [K] | IRC [%] | Vida Mediana [h] | Base | Comprimento [mm] | Diâmetro [mm] |
|------------|--------------|---------------------|--------------------|------------------|---------|------------------|------|------------------|---------------|
| SO70E27-T | 70 | 7.300 | 97 | 2.000 | >25 | 32.000 | E-27 | 156 | 38 |
| SO100E40-T | 100 | 10.900 | 105 | 2.000 | >25 | 32.000 | E-40 | 211 | 46 |
| SO150E40-T | 150 | 17.167 | 107 | 2.000 | >25 | 32.000 | E-40 | 211 | 46 |
| SO250E40-T | 250 | 33.425 | 133,7 | 2.000 | >25 | 32.000 | E-40 | 257 | 46 |
| SO400E40-T | 400 | 57.200 | 138 | 2.000 | >25 | 32.000 | E-40 | 283 | 46 |

LÂMPADAS VAPOR DE SÓDIO OVÓIDE

| Referência | Potência [W] | Fluxo Luminoso [lm] | E. Luminosa [lm/W] | Temp. de Cor [K] | IRC [%] | Vida Médiana [h] | Base | Comprimento [mm] | Diâmetro [mm] |
|------------|--------------|---------------------|--------------------|------------------|---------|------------------|------|------------------|---------------|
| SO70E27-O | 70 | 6.700 | 90 | 2.000 | >25 | 32.000 | E-27 | 156 | 70 |
| SO100E40-O | 100 | 10.000 | 100 | 2.000 | >25 | 32.000 | E-40 | 156 | 75 |
| SO150E40-O | 150 | 15.700 | 108 | 2.000 | >25 | 32.000 | E-40 | 226 | 90 |
| SO250E40-O | 250 | 30.800 | 121 | 2.000 | >25 | 32.000 | E-40 | 226 | 90 |
| SO400E40-O | 400 | 52.500 | 135 | 2.000 | >25 | 32.000 | E-40 | 290 | 120 |

LÂMPADAS VAPOR METÁLICO

LÂMPADAS VAPOR METÁLICO TUBULAR

| Referência | Potência [W] | Fluxo Luminoso [lm] | E. Luminosa [lm/W] | Temp. de Cor [K] | IRC [%] | Vida Médiana [h] | Base | Comprimento [mm] | Diâmetro [mm] |
|--------------|--------------|---------------------|--------------------|------------------|---------|------------------|-------|------------------|---------------|
| MT70BP-T | 70 | 5.700 | 82 | 5.200 | >80 | 15.000 | RX-7S | 117 | 20 |
| MT150BP-5 | 150 | 14.500 | 97 | 5.200 | >80 | 15.000 | RX-7S | 135 | 23 |
| MT70E27 | 70 | 5.700 | 81 | 5.200 | >80 | 24.000 | E-27 | 156 | 38 |
| MT100E27-T | 100 | 9.600 | 96 | 5.200 | >80 | 24.000 | E-27 | 210 | 38 |
| MT150E27-T | 150 | 14.500 | 97 | 5.200 | >80 | 24.000 | E-27 | 156 | 46 |
| MT150E40-T | 150 | 14.500 | 97 | 5.200 | >80 | 24.000 | E-40 | 210 | 46 |
| MT250E40-T | 250 | 24.500 | 98 | 5.200 | >90 | 24.000 | E-40 | 255 | 46 |
| MT400E40-T | 400 | 40.000 | 100 | 5.200 | >90 | 24.000 | E-40 | 270 | 46 |
| MT250E40-TVD | 250 | - | - | - | >80 | 24.000 | E-40 | 255 | 46 |
| MT250E40-TAZ | 250 | - | - | - | >80 | 24.000 | E-40 | 255 | 46 |
| MT400E40-TVD | 400 | - | - | - | >80 | 24.000 | E-40 | 275 | 46 |
| MT400E40-TAZ | 400 | - | - | - | >80 | 24.000 | E-40 | 275 | 46 |
| MT250E40-TRS | 250 | - | - | - | >80 | 24.000 | E-40 | 255 | 46 |
| MT400E40-TRS | 400 | - | - | - | >80 | 24.000 | E-40 | 275 | 46 |
| MT1000E40 | 1000 | 105.000 | 105 | 5.200 | >80 | 24.000 | E-40 | 340 | 76 |
| MT2000E40 | 2000 | 210.000 | 107 | 5.200 | >80 | 24.000 | E-40 | 430 | 100 |
| MT100E40-T4 | 100 | 9.600 | 96 | 4.300 | 80-89 | 24.000 | E-40 | 156 | 38 |
| MT150E40-T4 | 150 | 14.500 | 97 | 4.300 | 80-89 | 24.000 | E-40 | 156 | 38 |
| MT250E40-T4 | 250 | 24.500 | 98 | 4.300 | 80-89 | 24.000 | E-40 | 255 | 46 |
| MT400E40-T4 | 400 | 40.000 | 100 | 4.300 | 80-89 | 24.000 | E-40 | 270 | 46 |
| MT1000E40-T4 | 1000 | 105.000 | 105 | 4.300 | 80-89 | 24.000 | E-40 | 340 | 76 |

LÂMPADAS VAPOR METÁLICO OVÓIDE

| Referência | Potência [W] | Fluxo Luminoso [lm] | E. Luminosa [lm/W] | Temp. de Cor [K] | IRC [%] | Vida Médiana [h] | Base | Comprimento [mm] | Diâmetro [mm] |
|-------------|--------------|---------------------|--------------------|------------------|---------|------------------|------|------------------|---------------|
| MT70E27-O | 70 | 5.600 | 80 | 5.200 | >80 | 24.000 | E-27 | 141 | 54 |
| MT100E27-O | 100 | 9.600 | 96 | 5.200 | >80 | 24.000 | E-27 | 141 | 54 |
| MT150E27-O | 150 | 12.400 | 83 | 5.200 | >80 | 24.000 | E-27 | 141 | 54 |
| MT150E27-OC | 150 | 12.500 | 83 | 5.200 | >80 | 24.000 | E-27 | 141 | 54 |
| MT150E40-O | 150 | 12.400 | 83 | 5.200 | >80 | 24.000 | E-40 | 230 | 90 |
| MT150E27-O4 | 150 | 12.400 | 83 | 4.300 | >80 | 24.000 | E-27 | 230 | 90 |
| MT250E40-O | 250 | 21.000 | 84 | 5.200 | >80 | 24.000 | E-40 | 230 | 90 |
| MT400E40-O | 400 | 40.000 | 100 | 5.200 | >80 | 24.000 | E-40 | 296 | 120 |

As lâmpadas vapor metálico possuem um pico de ignição de 2,8 kV a 4,5 kV.

REATORES ELETROMAGNÉTICOS VAPOR DE SÓDIO

EXTERNO - SELO PROCEL

| Referência | Potência de Lâmpada [W] | Tensão [V] | Corrente Nominal [A] | Potência de Entrada [W] | Perda [W] | Fat. de Potência | Capacitor Utilizado [µF] | Dimensões [mm] |
|-----------------|-------------------------|------------|----------------------|-------------------------|-----------|------------------|--------------------------|----------------|
| SO70EA26PROCEL | 70 | 220 | 0,40 | 82 | 12 | 0,93 | 10 | 60x70x150 |
| SO100EA26PROCEL | 100 | 220 | 0,55 | 114 | 14 | 0,93 | 12 | 60x70x150 |
| SO150EA26PROCEL | 150 | 220 | 0,81 | 168 | 18 | 0,94 | 18 | 68x80x170 |
| SO250EA26PROCEL | 250 | 220 | 1,33 | 274 | 24 | 0,94 | 30 | 75x85x185 |
| SO400EA26PROCEL | 400 | 220 | 2,10 | 432 | 32 | 0,94 | 45 | 75x85x185 |

lw = 105°C Δt = 65°C

INTERNO - SELO PROCEL

| Referência | Potência de Lâmpada [W] | Tensão [V] | Corrente Nominal [A] | Potência de Entrada [W] | Perda [W] | Fat. de Potência | Capacitor Utilizado [µF] | Dimensões [mm] |
|-----------------|-------------------------|------------|----------------------|-------------------------|-----------|------------------|--------------------------|----------------|
| SO70IA26PROCEL | 70 | 220 | 0,39 | 82 | 12 | 0,93 | 10 | 60x70x80x120 |
| SO100IA26PROCEL | 100 | 220 | 0,54 | 114 | 14 | 0,93 | 12 | 60x70x80x120 |
| SO150IA26PROCEL | 150 | 220 | 0,80 | 168 | 18 | 0,94 | 18 | 68x80x110x130 |
| SO250IA26PROCEL | 250 | 220 | 1,33 | 274 | 24 | 0,94 | 30 | 75x88x100x150 |
| SO400IA26PROCEL | 400 | 220 | 2,10 | 432 | 32 | 0,94 | 45 | 75x88x100x150 |

lw = 105°C Δt = 65°C

EXTERNO - ENCE

| Referência | Potência de Lâmpada [W] | Tensão [V] | Corrente Nominal [A] | Potência de Entrada [W] | Perda [W] | Fat. de Potência | Capacitor Utilizado [µF] | Dimensões [mm] |
|------------|-------------------------|------------|----------------------|-------------------------|-----------|------------------|--------------------------|----------------|
| SO70EA26 | 70 | 220 | 0,40 | 84 | 14 | 0,93 | 10 | 60x70x150 |
| SO100EA26 | 100 | 220 | 0,55 | 117 | 17 | 0,93 | 12 | 60x70x150 |
| SO150EA26 | 150 | 220 | 0,81 | 172 | 22 | 0,94 | 18 | 68x80x170 |
| SO250EA26 | 250 | 220 | 1,33 | 280 | 30 | 0,94 | 30 | 75x88x185 |
| SO400EA26 | 400 | 220 | 2,10 | 438 | 38 | 0,94 | 45 | 75x88x185 |

lw = 105°C Δt = 65°C

INTERNO - ENCE

| Referência | Potência de Lâmpada [W] | Tensão [V] | Corrente Nominal [A] | Potência de Entrada [W] | Perda [W] | Fat. de Potência | Capacitor Utilizado [µF] | Dimensões [mm] |
|------------|-------------------------|------------|----------------------|-------------------------|-----------|------------------|--------------------------|----------------|
| SO70IA26 | 70 | 220 | 0,39 | 84 | 14 | 0,93 | 10 | 60x70x80x120 |
| SO100IA26 | 100 | 220 | 0,54 | 117 | 17 | 0,93 | 12 | 60x70x80x120 |
| SO150IA26 | 150 | 220 | 0,80 | 172 | 22 | 0,94 | 18 | 68x80x110x130 |
| SO250IA26 | 250 | 220 | 1,33 | 280 | 30 | 0,94 | 30 | 75x88x100x150 |
| SO400IA26 | 400 | 220 | 2,10 | 438 | 38 | 0,94 | 45 | 75x88x100x150 |

Reatores isentos de homologação do INMETRO REATOR DE USO EXTERNO PARA LÂMPADA VAPOR DE SÓDIO

| Referência | Potência de Lâmpada [W] | Tensão [V] | Corrente Nominal [A] | Potência de Entrada [W] | Perda [W] | Fat. de Potência | Capacitor Utilizado [µF] | Dimensões [mm] |
|------------|-------------------------|------------|----------------------|-------------------------|-----------|------------------|--------------------------|----------------|
| SO600EA26 | 600 | 220 | 3,0 | 645 | 45 | 0,94 | 60 | 75x88x200 |

Reatores isentos de homologação do INMETRO REATOR DE USO INTERNO PARA LÂMPADA VAPOR DE SÓDIO

| Referência | Potência de Lâmpada [W] | Tensão [V] | Corrente Nominal [A] | Potência de Entrada [W] | Perda [W] | Fat. de Potência | Capacitor Utilizado [µF] | Dimensões [mm] |
|------------|-------------------------|------------|----------------------|-------------------------|-----------|------------------|--------------------------|----------------|
| SO600IA26 | 600 | 220 | 3,05 | 638 | 38 | 0,94 | 60 | 75x88x120x150 |

REATOR ELETROMAGNÉTICO VAPOR METÁLICO

EXTERNO - ENCE

| Referência | Potência de Lâmpada [W] | Tensão [V] | Corrente Nominal [A] | Potência de Entrada [W] | Perda [W] | Fat. de Potência | Capacitor Utilizado [µF] | Dimensões [mm] |
|--------------|-------------------------|------------|----------------------|-------------------------|-----------|------------------|--------------------------|----------------|
| MT-OS70EA26 | 70 | 220 | 0,40 | 83 | 13 | 0,93 | 10 | 60x70x150 |
| MT-OS100EA26 | 100 | 220 | 0,55 | 116 | 16 | 0,93 | 12 | 60x70x150 |
| MT-OS150EA26 | 150 | 220 | 0,81 | 171 | 21 | 0,94 | 18 | 68x80x170 |
| MT-OS250EA26 | 250 | 220 | 1,33 | 278 | 28 | 0,94 | 30 | 75x88x185 |
| MT-PH250EA26 | 250 | 220 | 1,30 | 272 | 22 | 0,94 | 18 | 75x88x185 |
| MT-OS400EA26 | 400 | 220 | 2,10 | 437 | 37 | 0,94 | 45 | 75x88x185 |
| MT-PH400EA26 | 400 | 220 | 2,08 | 432 | 32 | 0,94 | 45 | 75x88x185 |

tw = 105°C Δt = 65°C

INTERNO - ENCE

| Referência | Potência de Lâmpada [W] | Tensão [V] | Corrente Nominal [A] | Potência de Entrada [W] | Perda [W] | Fat. de Potência | Capacitor Utilizado [µF] | Dimensões [mm] |
|--------------|-------------------------|------------|----------------------|-------------------------|-----------|------------------|--------------------------|----------------|
| MT-OS70IA26 | 70 | 220 | 0,39 | 82 | 12 | 0,93 | 10 | 60x70x80x120 |
| MT-OS100IA26 | 100 | 220 | 0,54 | 114 | 14 | 0,93 | 12 | 60x70x80x120 |
| MT-OS150IA26 | 150 | 220 | 0,80 | 168 | 18 | 0,94 | 18 | 68x80x110x130 |
| MT-OS250IA26 | 250 | 220 | 1,33 | 276 | 26 | 0,94 | 30 | 75x88x100x150 |
| MT-PH250IA26 | 250 | 220 | 1,30 | 270 | 20 | 0,94 | 30 | 75x88x100x150 |
| MT-OS400IA26 | 400 | 220 | 2,10 | 433 | 33 | 0,94 | 45 | 75x88x100x150 |
| MT-PH400IA26 | 400 | 220 | 2,05 | 428 | 28 | 0,94 | 45 | 75x88x100x150 |

tw = 130°C Δt = 65°C

Reatores isentos de homologação do INMETRO REATOR DE USO EXTERNO PARA LÂMPADA VAPOR METÁLICO

| Referência | Potência de Lâmpada [W] | Tensão [V] | Corrente Nominal [A] | Potência de Entrada [W] | Perda [W] | Fat. de Potência | Capacitor Utilizado [µF] | Dimensões [mm] |
|---------------|-------------------------|------------|----------------------|-------------------------|-----------|------------------|--------------------------|----------------|
| MT-OS600EA26 | 600 | 220 | 3,05 | 645 | 45 | 0,94 | 60 | 75x88x200 |
| MT-PH1000EA26 | 1000 | 220 | 5,05 | 1.057 | 57 | 0,94 | 65 | 100x118x250 |
| MT-OS1500EA26 | 1500 | 220 | 4,76 | 1.580 | 80 | 0,94 | 30 | 168x168x380 |
| MT-OS2000EA26 | 2000 | 220 | 10,0 | 2.100 | 54 | 0,94 | 65 | 168x168x380 |

Reatores isentos de homologação do INMETRO REATOR DE USO INTERNO PARA LÂMPADA VAPOR METÁLICO

| Referência | Potência de Lâmpada [W] | Tensão [V] | Corrente Nominal [A] | Potência de Entrada [W] | Perda [W] | Fat. de Potência | Capacitor Utilizado [µF] | Dimensões [mm] |
|---------------|-------------------------|------------|----------------------|-------------------------|-----------|------------------|--------------------------|----------------|
| MT-OS1000IA26 | 1000 | 220 | 3,05 | 1057 | 54 | 0,94 | 60 | 110x135x160 |

Reatores isentos de homologação do INMETRO REATOR DE USO EXTERNO PARA LÂMPADA VAPOR MERCÚRIO

| Referência | Potência de Lâmpada [W] | Tensão [V] | Corrente Nominal [A] | Potência de Entrada [W] | Perda [W] | Fat. de Potência | Capacitor Utilizado [µF] | Dimensões [mm] |
|------------|-------------------------|------------|----------------------|-------------------------|-----------|------------------|--------------------------|----------------|
| MER80EA | 80 | 220 | 0,43 | 93 | 13 | 0,94 | 8 | 60x70x150 |
| MER125EA | 125 | 220 | 0,68 | 142 | 17 | 0,94 | 10 | 60x70x150 |
| MER250EA | 250 | 220 | 1,31 | 275 | 25 | 0,94 | 18 | 68x80x170 |
| MER400EA | 400 | 220 | 2,05 | 429 | 29 | 0,94 | 25 | 68x80x170 |

P
d

Reatores isentos de homologação do INMETRO
REATOR DE USO INTERNO PARA LÂMPADA VAPOR MERCÚRIO

| Referência | Potência de Lâmpada [W] | Tensão [V] | Corrente Nominal [A] | Potência de Entrada [W] | Perda [W] | Fat. de Potência | Capacitor Utilizado [µF] | Dimensões [mm] |
|------------|-------------------------|------------|----------------------|-------------------------|-----------|------------------|--------------------------|----------------|
| MER80IA | 80 | 220 | 0,43 | 92 | 12 | 0,94 | 8 | 60x70x80x120 |
| MER125IA | 125 | 220 | 0,67 | 139 | 14 | 0,94 | 10 | 60x70x80x120 |
| MER250IA | 250 | 220 | 1,30 | 272 | 22 | 0,94 | 18 | 75x88x100x150 |
| MER400IA | 400 | 220 | 2,04 | 428 | 28 | 0,94 | 25 | 75x88x120x150 |

RELÊ FOTOCONTROLADOR ELETRÔNICO

| Referência | Tensão Nominal [V] | Faixa de Operação [lux] | Tempo de Retardo p/ligar [s] | Tempo de Retardo p/desligar [s] | Temp. de Operação [°C] | Corrente Máxima [A] | Consumo [W] |
|------------|--------------------|-------------------------|------------------------------|---------------------------------|------------------------|---------------------|-------------|
| ELT-001 | 105-305 | 10-30 | 3 | 15 | -40 - 70 | 10 | <1 |
| ELT-002 | 105-305 | 10-30 | 5 | 10 | -5 - 85 | 10 | <1 |

Carga Máxima: 2000W/1800VA Grau de Proteção: IP-67 CICLOS: >5.000 NBR5123

RELÊ FOTOCONTROLADOR MAGNÉTICO

| Referência | Tensão Nominal [V] | Faixa de Operação [lux] | Tempo de Retardo p/ligar [s] | Tempo de Retardo p/desligar [s] | Temp. de Operação [°C] | Corrente Máxima [A] | Consumo [W] |
|------------|--------------------|-------------------------|------------------------------|---------------------------------|------------------------|---------------------|-------------|
| MR-164 | 120/277 | 10-65 | 1 | 1 | -40 - 70 | <1 | <1 |

Carga Máxima: 2000W/1800VA Grau de Proteção: IP-67 CICLOS: >5.000 NBR5123

RELÊ FOTOCONTROLADOR TÉRMICO

| Referência | Tensão Nominal [V] | Faixa de Operação [lux] | Tempo de Retardo p/ligar [s] | Tempo de Retardo p/desligar [s] | Temp. de Operação [°C] | Corrente Máxima [A] | Consumo [W] |
|------------|--------------------|-------------------------|------------------------------|---------------------------------|------------------------|---------------------|-------------|
| RT-122 | 220 | 10-65 | 30 | 30 | -40 - 70 | <1 | <1 |

Carga Máxima: 2000W/1800VA Grau de Proteção: IP-67 CICLOS: >5.000 NBR5123

FOTOS ILUSTRATIVAS

FOTOCONTROLADOR MAGNÉTICO
 IMAGEM INTERNA

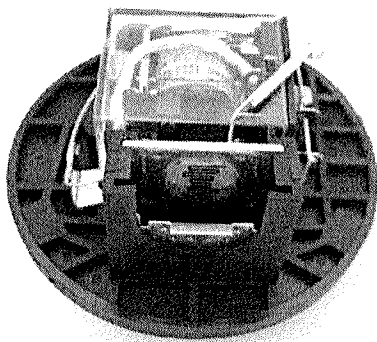

FOTOCONTROLADOR ELETRÔNICO

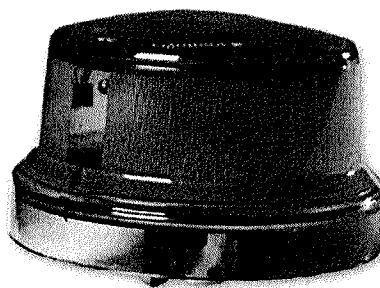

FOTOCONTROLADOR MAGNÉTICO
 IMAGEM EXTERNA

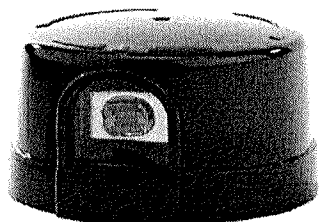

FOTOCONTROLADOR TÉRMICO
 IMAGEM EXTERNA

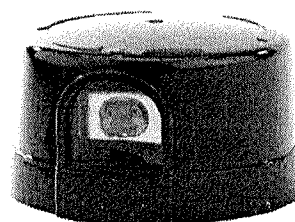

Handwritten signature and initials.

DESENHOS TÉCNICOS

LÂMPADA FLUORESCENTE TUBULAR/TUBOLED



COMPACTA

- Modelos**
- FLE11T4X3-26
- FLE15T4X3-26
- FLE20T4X3-26
- FLE24T4X3-26

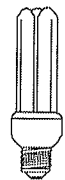

MERCÚRIO

- Modelos**
- ME80E27
- ML125E27

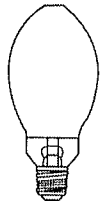

- Modelos**
- ME250E40

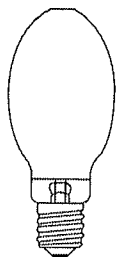

- Modelos**
- ME400E40

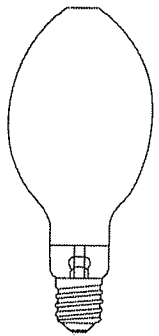

Handwritten signatures and initials in the bottom right corner.

MISTAS

Modelos
MI160E27-O

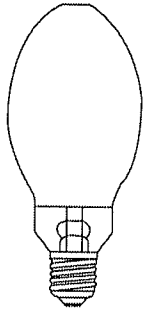

Modelos
MI500E40-O

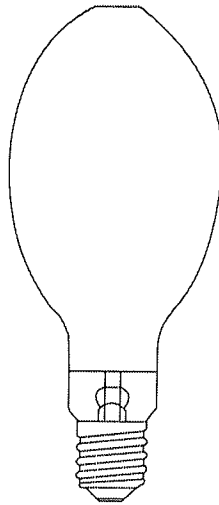

Modelos
MI250E27-O
MI250E40-O

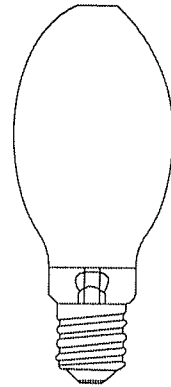

SÓDIO TUBULAR

Modelos
SO70E27-T
SO70E27-TL

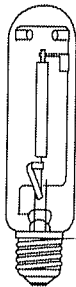

Modelos
SO100E40-T
SO150E40-T
SO250E40-T
SO400E40-T
SO100E40-TL
SO150E40-TL
SO250E40-TL
SO400E40-TL



SÓDIO OVÓIDE

Modelos
SO70E27-O
SO70E27-OL

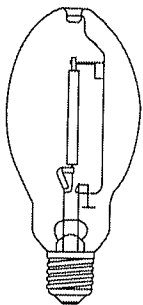

Modelos
SO400E40-O
SO400E40-OL

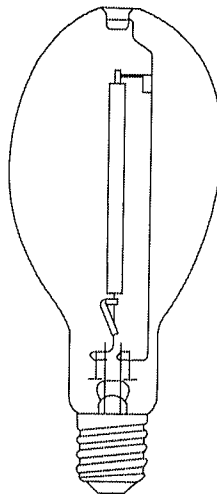

Modelos
SO100E40-O
SO150E40-O
SO250E40-O
SO100E40-OL
SO150E40-OL
SO250E40-OL

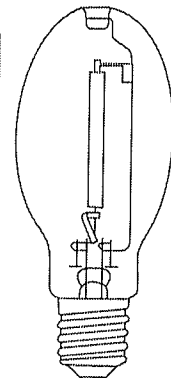

[Handwritten signature and scribbles]

METÁLICA TUBULAR

Modelos

MT70E27

MT100E27-T

MT150E27-T

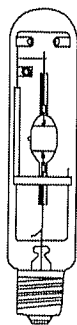

Modelos

MT150E40-T

MT250E40-T

MT250E40-TVD

MT250E40-TAZ

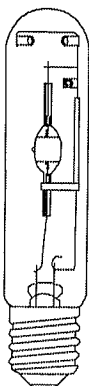

Modelos

MT400E40-T

MT400E40-TVD

MT400E40-TAZ

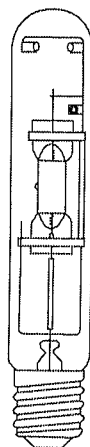

Modelos

MT250E40-T

MT250E40-TVD

MT250E40-TAZ

MT400E40-T

MT400E40-TVD

MT400E40-TAZ

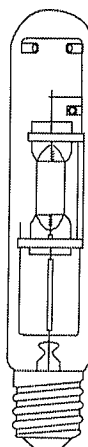

Modelos

MT1000E40

MT2000E40

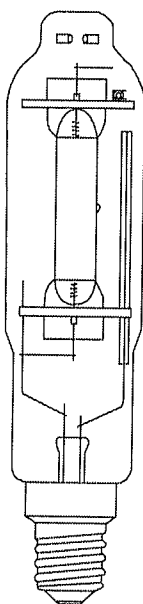

Modelos

MT70BP-T



Modelos

MT150BP-5

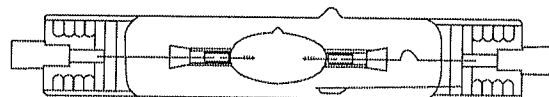

METÁLICA OVÓIDE

Modelos

MT70E27-O

MT100E27-O

MT150E27-O

MT150E27-OC

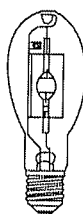

Modelos

MT250E40-O

MT450E40-O

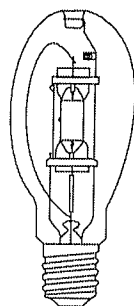

Modelos

MT400E40-O

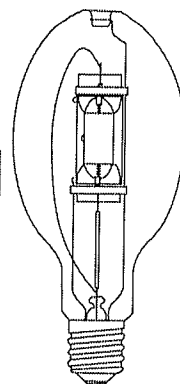

| | | | | | |
|--|---------------|---|---|---|--------------------------|
|  Ministério da Economia Secretaria de Governo Digital Departamento Nacional de Registro Empresarial e Integração Secretaria de Desenvolvimento Econômico e Turismo | | | Nº DO PROTOCOLO (Uso da Junta Comercial) | | |
| NIRE (da sede ou filial, quando a sede for em outra UF) | | Código da Natureza Jurídica | Nº de Matrícula do Agente Auxiliar do Comércio | | |
| | | 2062 | | | |
| 1 - REQUERIMENTO | | | | | |
| Nome: ILMO(A). SR.(A) PRESIDENTE DA Junta Comercial, Industrial e Serviços do Rio Grande do Sul EREMASTER DISTRIBUIDORA DE FERRAGENS E FERRAMENTAS LTDA (da Empresa ou do Agente Auxiliar do Comércio) | | | | | |
| | | | | | Nº FCN/REMP |
| requer a V.Sª o deferimento do seguinte ato: | | | | | |
| Nº DE VIAS | CÓDIGO DO ATO | CÓDIGO DO EVENTO | QTDE | DESCRIÇÃO DO ATO / EVENTO | RSP2000153207 |
| 1 | 090 | | | CONTRATO | |
| | | 315 | 1 | ENQUADRAMENTO DE MICROEMPRESA | |
| | | | | | |
| | | | | | |
| ERECHIM Local | | | Representante Legal da Empresa / Agente Auxiliar do Comércio: Nome: _____ Assinatura: _____ Telefone de Contato: _____ | | |
| 1 Junho 2020 Data | | | | | |
| 2 - USO DA JUNTA COMERCIAL | | | | | |
| <input type="checkbox"/> DECISÃO SINGULAR | | | <input type="checkbox"/> DECISÃO COLEGIADA | | |
| Nome(s) Empresarial(ais) igual(ais) ou semelhante(s): | | | | | |
| <input type="checkbox"/> SIM | | <input type="checkbox"/> SIM | | Processo em Ordem À decisão ____/____/____ Data | |
| _____ | | _____ | | _____ | |
| _____ | | _____ | | _____ | |
| _____ | | _____ | | _____ | |
| <input type="checkbox"/> NÃO ____/____/____ Data | | <input type="checkbox"/> NÃO ____/____/____ Data | | Responsável _____ | |
| Responsável | | Responsável | | Responsável | |
| DECISÃO SINGULAR | | | | | |
| <input type="checkbox"/> Processo em exigência. (Vide despacho em folha anexa) | | 2ª Exigência | 3ª Exigência | 4ª Exigência | 5ª Exigência |
| <input type="checkbox"/> Processo deferido. Publique-se e archive-se. | | <input type="checkbox"/> | <input type="checkbox"/> | <input type="checkbox"/> | <input type="checkbox"/> |
| <input type="checkbox"/> Processo indeferido. Publique-se. | | | | | |
| | | | | ____/____/____ Data | _____ Responsável |
| DECISÃO COLEGIADA | | | | | |
| <input type="checkbox"/> Processo em exigência. (Vide despacho em folha anexa) | | 2ª Exigência | 3ª Exigência | 4ª Exigência | 5ª Exigência |
| <input type="checkbox"/> Processo deferido. Publique-se e archive-se. | | <input type="checkbox"/> | <input type="checkbox"/> | <input type="checkbox"/> | <input type="checkbox"/> |
| <input type="checkbox"/> Processo indeferido. Publique-se. | | | | | |
| ____/____/____ Data | | _____ Vogal | _____ Vogal | _____ Vogal | _____ Vogal |
| Presidente da _____ Turma | | | | | |
| OBSERVAÇÕES | | | | | |



Junta Comercial, Industrial e Serviços do Rio Grande do Sul
 Certifico registro sob o nº 43208674221 em 01/06/2020 da Empresa EREMASTER DISTRIBUIDORA DE FERRAGENS E FERRAMENTAS LTDA, Nire 43208674221 e protocolo 205397212 - 01/06/2020. Autenticação: 8079407756219A07ADF826A32D7677CFDE5B7E. Carlos Vicente Bernardoni Gonçalves - Secretário-Geral. Para validar este documento, acesse <http://jucisrs.rs.gov.br/validacao> e informe nº do protocolo 20/539.721-2 e o código de segurança 80lh Esta cópia foi autenticada digitalmente e assinada em 01/06/2020 por Carlos Vicente Bernardoni Gonçalves Secretário-Geral.



JUNTA COMERCIAL, INDUSTRIAL E SERVIÇOS DO RIO GRANDE DO SUL

Registro Digital

Capa de Processo

| Identificação do Processo | | |
|---------------------------|--------------------------------------|------------|
| Número do Protocolo | Número do Processo Módulo Integrador | Data |
| 20/539.721-2 | RSP2000153207 | 01/06/2020 |

| Identificação do(s) Assinante(s) | |
|----------------------------------|--------------------------|
| CPF | Nome |
| 834.611.670-53 | ELIANE JAGUESKI ARCEGO |
| 023.361.080-46 | GECIANO ANTONIO JAGUESKI |



CONTRATO DE CONSTITUIÇÃO DE EREMASTER DISTRIBUIDORA DE FERRAGENS E FERRAMENTAS LTDA

1. ELIANE JAGUESKI ARCEGO, nacionalidade BRASILEIRA, EMPRESARIA, Casada, regime de bens Comunhao Universal, nº do CPF 834.611.670-53, documento de identidade 5089023369, SJS, RS, com domicílio / residência a RUA ANTONIO WEBER, número 316, bairro / distrito LINHO, município ERECHIM - RIO GRANDE DO SUL, CEP 99.704-282 e

2. GECIANO ANTONIO JAGUESKI, nacionalidade BRASILEIRA, EMPRESARIO, Solteiro, data de nascimento 31/05/1991, nº do CPF 023.361.080-46, documento de identidade 7101790728, SJS, RS, com domicílio / residência a RUA SANTOS DUMONT, número 888, bairro / distrito SAO CRISTOVAO, município ERECHIM - RIO GRANDE DO SUL, CEP 99.709-370.

Constituem uma sociedade empresária limitada, mediante as seguintes cláusulas:

Cláusula Primeira - A sociedade adotará o nome empresarial de EREMASTER DISTRIBUIDORA DE FERRAGENS E FERRAMENTAS LTDA.

Parágrafo Único: A sociedade tem como nome fantasia EREMASTER DISTRIBUIDORA.

Cláusula Segunda - O objeto social será COMERCIO VAREJISTA DE FERRAGENS E FERRAMENTAS. COMERCIO ATACADISTA DE MATERIAIS DE CONSTRUCAO. COMERCIO VAREJISTA DE MATERIAIS DE CONSTRUCAO. COMERCIO VAREJISTA DE ARTIGOS DE ILUMINACAO. COMERCIO VAREJISTA DE EXTINTORES DE INCENDIO. COMERCIO A VAREJO DE PNEUMATICOS E CAMARAS DE AR. COMERCIO A VAREJO DE PECAS E ACESSORIOS PARA MOTOCICLETAS E MOTONETAS. COMERCIO ATACADISTA DE ROUPAS E ACESSORIOS PARA USO PROFISSIONAL E DE SEGURANCA DO TRABALHO. COMERCIO ATACADISTA DE ARTIGOS DE ESCRITORIO E DE PAPELARIA. COMERCIO ATACADISTA DE EQUIPAMENTOS ELETRICOS DE USO PESSOAL E DOMESTICO. COMERCIO ATACADISTA DE APARELHOS ELETRONICOS DE USO PESSOAL E DOMESTICO. COMERCIO ATACADISTA DE PRODUTOS DE HIGIENE, LIMPEZA E CONSERVACAO DOMICILIAR. COMERCIO ATACADISTA DE OUTROS EQUIPAMENTOS E ARTIGOS DE USO PESSOAL E DOMESTICOS. COMERCIO ATACADISTA DE COMPONENTES ELETRONICOS E EQUIPAMENTOS DE TELEFONIA E COMUNICACAO. COMERCIO ATACADISTA DE MAQUINAS, APARELHOS E EQUIPAMENTOS PARA USO AGROPECUARIO, PARTES E PECAS. COMERCIO ATACADISTA DE MAQUINAS E EQUIPAMENTOS PARA USO INDUSTRIAL, PARTES E PECAS. COMERCIO ATACADISTA DE MAQUINAS E EQUIPAMENTOS PARA USO COMERCIAL, PARTES E PECAS. COMERCIO ATACADISTA DE BOMBAS E COMPRESSORES, PARTES E PECAS. COMERCIO ATACADISTA DE MAQUINAS E EQUIPAMENTOS, PARTES E PECAS. COMERCIO ATACADISTA DE FERRAGENS E FERRAMENTAS. COMERCIO ATACADISTA DE MATERIAL ELETRICO. COMERCIO ATACADISTA ESPECIALIZADO DE MATERIAIS DE CONSTRUCAO. COMERCIO ATACADISTA DE EMBALAGENS. COMERCIO ATACADISTA ESPECIALIZADO EM PRODUTOS INTERMEDIARIOS. COMERCIO VAREJISTA DE MATERIAL ELETRICO. COMERCIO VAREJISTA DE MATERIAIS HIDRAULICOS. COMERCIO VAREJISTA ESPECIALIZADO DE EQUIPAMENTOS E SUPRIMENTOS DE INFORMATICA. COMERCIO VAREJISTA ESPECIALIZADO DE EQUIPAMENTOS DE TELEFONIA E COMUNICACAO. COMERCIO VAREJISTA ESPECIALIZADO DE ELETRODOMESTICOS E EQUIPAMENTOS DE

MÓDULO INTEGRADOR: 15 RSP2000153207

RS42410537

1/3



Junta Comercial, Industrial e Serviços do Rio Grande do Sul
Certifico registro sob o nº 43208674221 em 01/06/2020 da Empresa EREMASTER DISTRIBUIDORA DE FERRAGENS E FERRAMENTAS LTDA, Nire 43208674221 e protocolo 205397212 - 01/06/2020. Autenticação: 8079407756219A07ADF826A32D7677CFDE5B7E. Carlos Vicente Bernardoni Gonçalves - Secretário-Geral. Para validar este documento, acesse <http://jucisrs.rs.gov.br/validacao> e informe nº do protocolo 20/539.721-2 e o código de segurança 80lh Esta cópia foi autenticada digitalmente e assinada em 01/06/2020 por Carlos Vicente Bernardoni Gonçalves Secretário-Geral.

pág. 3/8

CONTRATO DE CONSTITUIÇÃO DE EREMASTER DISTRIBUIDORA DE FERRAGENS E FERRAMENTAS LTDA

AUDIO E VIDEO. COMERCIO VAREJISTA DE MOVEIS, COMERCIO VAREJISTA DE ARTIGOS DE CAMA, MESA E BANHO. COMERCIO VAREJISTA ESPECIALIZADO DE PECAS E ACESSORIOS PARA APARELHOS ELETROELETRONICOS PARA USO DOMESTICO. COMERCIO VAREJISTA DE ARTIGOS DE USO PESSOAL E DOMESTICO. COMERCIO VAREJISTA DE ARTIGOS DE PAPELARIA. COMERCIO VAREJISTA DE BRINQUEDOS E ARTIGOS RECREATIVOS. COMERCIO VAREJISTA DE ARTIGOS ESPORTIVOS. COMERCIO VAREJISTA DE ARTIGOS DO VESTUARIO E ACESSORIOS. COMERCIO VAREJISTA DE EQUIPAMENTOS PARA ESCRITORIO. COMERCIO VAREJISTA DE ARTIGOS FOTOGRAFICOS E PARA FILMAGEM.

Cláusula Terceira - A sede da sociedade é na RUA JORGE DA SILVA, número 38, bairro / distrito SAO CRISTOVAO, município ERECHIM - RS, CEP 99.709-369.

Cláusula Quarta - A sociedade iniciará suas atividades em 01/06/2020 e seu prazo de duração é indeterminado.

Cláusula Quinta - O capital social é R\$ 100.000,00 (CEM MIL reais) dividido em 100.000 quotas no valor nominal R\$ 1,00 (UM real), integralizadas, neste ato em moeda corrente do País, pelos sócios:

| NOME | Nº DE QUOTAS | VALOR R\$ |
|---------------------------|--------------|------------|
| ELIANE JAGUSESKI ARCEGO | 50.000 | 50.000,00 |
| GECIANO ANTONIO JAGUSESKI | 50.000 | 50.000,00 |
| TOTAL | 100.000 | 100.000,00 |

Cláusula Sexta - As quotas são indivisíveis e não poderão ser cedidas ou transferidas a terceiros sem o consentimento do(s) outro(s) sócio(s), a quem fica assegurado, em igualdade de condições e preço direito de preferência para a sua aquisição se postas à venda, formalizando, se realizada a cessão, a alteração contratual pertinente.

Cláusula Sétima - A responsabilidade de cada sócio é restrita ao valor de suas quotas, mas todos respondem solidariamente pela integralização do capital social.

Cláusula Oitava - A administração da sociedade caberá à administradora/sócia ELIANE JAGUSESKI ARCEGO ao administrador/sócio GECIANO ANTONIO JAGUSESKI, com os poderes e atribuições de representação ativa e passiva na sociedade, judicial e extrajudicial, podendo praticar todos os atos compreendidos no objeto social, sempre de interesse da sociedade, autorizado o uso do nome empresarial, vedado, no entanto, fazê-lo em atividades estranhas ao interesse social ou assumir obrigações seja em favor de qualquer dos quotistas ou de terceiros, bem como onerar ou alienar bens imóveis da sociedade, sem autorização do(s) outro(s) sócio(s).

Cláusula Nona - Ao término de cada exercício social, em 31 de dezembro, o administrador prestará contas justificadas de sua administração, procedendo à elaboração do inventário, do balanço patrimonial e do balanço de resultado econômico, cabendo aos sócios, na proporção de suas quotas, os lucros ou perdas apurados.

Cláusula Décima - Nos quatro meses seguintes ao término do exercício social, os sócios deliberarão sobre as contas e designarão administrador(es) quando for o caso.



CONTRATO DE CONSTITUIÇÃO DE EREMASTER DISTRIBUIDORA DE FERRAGENS E FERRAMENTAS LTDA

Cláusula Décima Primeira - O(s) signatário(s) do presente ato declara(m) que o movimento da receita bruta anual da empresa não excederá o limite fixado no inciso I do art. 3º da Lei Complementar nº 123 de 14 de dezembro de 2006, e que não se enquadra(m) em qualquer das hipóteses de exclusão relacionadas no § 4º do art. 3º da mencionada lei.

Cláusula Décima Segunda - A sociedade poderá a qualquer tempo, abrir ou fechar filial ou outra dependência, mediante alteração contratual deliberada na forma da lei.

Cláusula Décima Terceira - Os sócios poderão, de comum acordo, fixar uma retirada mensal, a título de pro labore, observadas as disposições regulamentares pertinentes.

Cláusula Décima Quarta - Falecendo ou sendo interditado qualquer sócio, a sociedade continuará suas atividades com os herdeiros, sucessores e o incapaz. Não sendo possível ou inexistindo interesse destes ou do(s) sócio(s) remanescente(s), o valor de seus haveres será apurado e liquidado com base na situação patrimonial da sociedade, à data da resolução, verificada em balanço especialmente levantado. Parágrafo único - O mesmo procedimento será adotado em outros casos em que a sociedade se resolva em relação a seu sócio.

Cláusula Décima Quinta - O(s) Administrador (es) declara(m), sob as penas da lei, de que não está(ão) impedidos de exercer a administração da sociedade, por lei especial, ou em virtude de condenação criminal, ou por se encontrar(em) sob os efeitos dela, a pena que vede, ainda que temporariamente, o acesso a cargos públicos; ou por crime falimentar, de prevaricação, peita ou suborno, concussão, peculato, ou contra a economia popular, contra o sistema financeiro nacional, contra normas de defesa da concorrência, contra as relações de consumo, fé pública, ou a propriedade.

Cláusula Décima Sexta - Fica eleito o foro de ERECHIM - RS para o exercício e o cumprimento dos direitos e obrigações resultantes deste contrato.

E, estando o(s) sócio(s) justo(s) e contratado(s), assinam o presente instrumento.

ERECHIM/RS, 1 de Junho de 2020.

ELIANE JAGUSESKI ARCEGO
Sócio/Administrador

GECIANO ANTONIO JAGUSESKI
Sócio/Administrador





JUNTA COMERCIAL, INDUSTRIAL E SERVIÇOS DO RIO GRANDE DO SUL

Registro Digital

Documento Principal

| Identificação do Processo | | |
|---------------------------|--------------------------------------|------------|
| Número do Protocolo | Número do Processo Módulo Integrador | Data |
| 20/539.721-2 | RSP2000153207 | 01/06/2020 |

| Identificação do(s) Assinante(s) | |
|----------------------------------|--------------------------|
| CPF | Nome |
| 834.611.670-53 | ELIANE JAGUESKI ARCEGO |
| 023.361.080-46 | GECIANO ANTONIO JAGUESKI |

Página 1 de 1



Junta Comercial, Industrial e Serviços do Rio Grande do Sul
 Certifico registro sob o nº 43208674221 em 01/06/2020 da Empresa EREMASTER DISTRIBUIDORA DE FERRAGENS E FERRAMENTAS LTDA, Nire 43208674221 e protocolo 205397212 - 01/06/2020. Autenticação: 8079407756219A07ADF826A32D7677CFDE5B7E. Carlos Vicente Bernardoni Gonçalves - Secretário-Geral. Para validar este documento, acesse <http://jucisrs.rs.gov.br/validacao> e informe nº do protocolo 20/539.721-2 e o código de segurança 80lh Esta cópia foi autenticada digitalmente e assinada em 01/06/2020 por Carlos Vicente Bernardoni Gonçalves Secretário-Geral.

pág. 6/8

[Handwritten signature and initials]



Sistema Nacional de Registro de Empresas Mercantil - SINREM
 Governo do Estado do Rio Grande Do Sul
 Secretaria de Desenvolvimento Econômico e Turismo
 Junta Comercial, Industrial e Serviços do Rio Grande do Sul

TERMO DE AUTENTICAÇÃO - REGISTRO DIGITAL

A Secretaria Geral da JUCISRS, no uso de suas atribuições de cancelar os instrumentos submetidos ao registro público de empresas, certifica, para fins de autenticidade, e, em atendimento ao disposto no ART. 1º, I DA LEI 8.934/1994, que o ato empresarial protocolado sob o número 20/539.721-2, em 01/06/2020 da empresa: EREMASTER DISTRIBUIDORA DE FERRAGENS E FERRAMENTAS LTDA, nire: 4320867422-1, foi deferido digitalmente sob o número 43208674221, em 01/06/2020, nos termos da medida provisória Nº 876, de 13 de março de 2019.

Assina o presente termo, mediante certificado digital, Miguel Alexi Neto. Para sua validação, deverá ser acessado o sitio eletrônico do Portal de Serviços / Validar Documentos (<http://portalservicos.jucisrs.rs.gov.br/Portal/pages/imagemProcesso/viaUnica.jsf>) e informar o número de protocolo e chave de segurança.

Capa de Processo

| Assinante(s) | |
|----------------|--------------------------|
| CPF | Nome |
| 834.611.670-53 | ELIANE JAGUESKI ARCEGO |
| 023.361.080-46 | GECIANO ANTONIO JAGUESKI |

Documento Principal

| Assinante(s) | |
|----------------|--------------------------|
| CPF | Nome |
| 834.611.670-53 | ELIANE JAGUESKI ARCEGO |
| 023.361.080-46 | GECIANO ANTONIO JAGUESKI |

Porto Alegre, segunda-feira, 01 de junho de 2020



Documento assinado eletronicamente por Miguel Alexi Neto, Servidor(a) Público(a), em 01/06/2020, às 09:18 conforme horário oficial de Brasília.



A autenticidade desse documento pode ser conferida no [portal de serviços da jucisrs](http://portalservicos.jucisrs.rs.gov.br) informando o número do protocolo 20/539.721-2.

Página 1 de 1



Junta Comercial, Industrial e Serviços do Rio Grande do Sul
 Certifico registro sob o nº 43208674221 em 01/06/2020 da Empresa EREMASTER DISTRIBUIDORA DE FERRAGENS E FERRAMENTAS LTDA, Nire 43208674221 e protocolo 205397212 - 01/06/2020. Autenticação: 8079407756219A07ADF826A32D7677CFDE5B7E. Carlos Vicente Bernardoni Gonçalves - Secretário-Geral. Para validar este documento, acesse <http://jucisrs.rs.gov.br/validacao> e informe nº do protocolo 20/539.721-2 e o código de segurança 80lh Esta cópia foi autenticada digitalmente e assinada em 01/06/2020 por Carlos Vicente Bernardoni Gonçalves Secretário-Geral. pág. 7/8

P
 X
 CP



JUNTA COMERCIAL, INDUSTRIAL E SERVIÇOS DO
RIO GRANDE DO SUL
Registro Digital

O ato foi deferido e assinado digitalmente por :

| Identificação do(s) Assinante(s) | |
|----------------------------------|-------------------|
| CPF | Nome |
| 942.604.940-15 | MIGUEL ALEXI NETO |

Porto Alegre, segunda-feira, 01 de junho de 2020



JUNTA COMERCIAL, INDUSTRIAL E SERVIÇOS DO
RIO GRANDE DO SUL

Registro Digital

Capa de Processo

| Identificação do Processo | | |
|---------------------------|--------------------------------------|------------|
| Número do Protocolo | Número do Processo Módulo Integrador | Data |
| 20/779.472-3 | RSN2079841673 | 22/12/2020 |

| Identificação do(s) Assinante(s) | |
|----------------------------------|-------------------------|
| CPF | Nome |
| 834.611.670-53 | ELIANE JAGUSESKI ARCEGO |

Página 1 de 1



DECLARAÇÃO DE REENQUADRAMENTO DE ME PARA EPP

Ilmo. Sr.Presidente da Junta Comercial, INDUSTRIAL E SERVIÇOS DO RIO GRANDE DO SUL

A Empresa **EREMASTER DISTRIBUIDORA DE FERRAGENS E FERRAMENTAS LTDA, com ato constitutivo registrado na Junta Comercial em 01/06/2020, NIRE: 43208674221, CNPJ: 37.278.673/0001-18**, estabelecido na Rua Jorge da Silva, nº 38, Bairro São Cristóvão, CEP: 99709-369, na cidade de Erechim/RS, requer a Vossa Senhoria o arquivamento do presente instrumento e declara, sob as penas da lei, que se enquadra na condição de EMPRESA DE PEQUENO PORTE, nos termos da Lei Complementar nº 123, de 14/12/2006.

Código do ato: **307**

Descrição do Ato: **REENQUADRAMENTO DE MICROEMPRESA COMO EMPRESA DE PEQUENO PORTE**

Erechim/RS, 22 de dezembro de 2020.

 Assinado digitalmente por:
ELIANE JAGUESKI ARCEGO
Sua autenticidade pode ser confirmada no endereço :
<<http://www.serpro.gov.br/assinador-digital>>

Socia-Administradora: ELIANE JAGUESKI ARCEGO
CPF: 834.611.670-53

 Assinado digitalmente por:
GECIANO ANTONIO JAGUESKI
Sua autenticidade pode ser confirmada no endereço :
<<http://www.serpro.gov.br/assinador-digital>>

Socio-Administrador: GECIANO ANTONIO JAGUESKI
CPF: 023.361.080-46

Para uso exclusivo da Junta Comercial:

DEFERIDO EM ____/____/____.

Etiqueta de registro



JUNTA COMERCIAL, INDUSTRIAL E SERVIÇOS DO
RIO GRANDE DO SUL

Registro Digital

Documento Principal

| Identificação do Processo | | |
|---------------------------|--------------------------------------|------------|
| Número do Protocolo | Número do Processo Módulo Integrador | Data |
| 20/779.472-3 | RSN2079841673 | 22/12/2020 |

| Identificação do(s) Assinante(s) | |
|----------------------------------|--------------------------|
| CPF | Nome |
| 834.611.670-53 | ELIANE JAGUESKI ARCEGO |
| 023.361.080-46 | GECIANO ANTONIO JAGUESKI |

Página 1 de 1





Sistema Nacional de Registro de Empresas Mercantil - SINREM
 Governo do Estado do Rio Grande Do Sul
 Secretaria de Desenvolvimento Econômico e Turismo
 Junta Comercial, Industrial e Serviços do Rio Grande do Sul

TERMO DE AUTENTICAÇÃO - REGISTRO DIGITAL

Certifico que o ato, assinado digitalmente, da empresa EREMASTER DISTRIBUIDORA DE FERRAGENS E FERRAMENTAS LTDA, de CNPJ 37.278.673/0001-18 e protocolado sob o número 20/779.472-3 em 28/12/2020, encontra-se registrado na Junta Comercial sob o número 7511583, em 14/01/2021. O ato foi deferido eletronicamente pelo examinador Gladys Helena Lagrega Moreira.

Certifica o registro, o Secretário-Geral, Carlos Vicente Bernardoni Gonçalves. Para sua validação, deverá ser acessado o sítio eletrônico do Portal de Serviços / Validar Documentos (<http://portalservicos.jucisrs.rs.gov.br/Portal/pages/imagemProcesso/viaUnica.jsf>) e informar o número de protocolo e chave de segurança.

Capa de Processo

| Assinante(s) | |
|----------------|-------------------------|
| CPF | Nome |
| 834.611.670-53 | ELIANE JAGUSESKI ARCEGO |

Documento Principal

| Assinante(s) | |
|----------------|---------------------------|
| CPF | Nome |
| 834.611.670-53 | ELIANE JAGUSESKI ARCEGO |
| 023.361.080-46 | GECIANO ANTONIO JAGUSESKI |

Porto Alegre, quinta-feira, 14 de janeiro de 2021



Documento assinado eletronicamente por Gladys Helena Lagrega Moreira, Servidor(a) Público(a), em 14/01/2021, às 08:59 conforme horário oficial de Brasília.



A autenticidade desse documento pode ser conferida no [portal de serviços da jucisrs](http://portal.de.servicos.da.jucisrs) informando o número do protocolo 20/779.472-3.

Página 1 de 1



Junta Comercial, Industrial e Serviços do Rio Grande do Sul
 Certifico registro sob o nº 7511583 em 14/01/2021 da Empresa EREMASTER DISTRIBUIDORA DE FERRAGENS E FERRAMENTAS LTDA, CNPJ 37278673000118 e protocolo 207794723 - 28/12/2020. Autenticação: 2FA9E5E8B0BA81A7BDE4E506C9F304FF31628B3. Carlos Vicente Bernardoni Gonçalves - Secretário-Geral. Para validar este documento, acesse <http://jucisrs.rs.gov.br/validacao> e informe nº do protocolo 20/779.472-3 e o código de segurança 6Fcf Esta cópia foi autenticada digitalmente e assinada em 14/01/2021 por Carlos Vicente Bernardoni Gonçalves – Secretário-Geral.

Carlos Vicente Bernardoni Gonçalves
 SECRETÁRIO-GERAL

pág. 5/6



JUNTA COMERCIAL, INDUSTRIAL E SERVIÇOS DO
RIO GRANDE DO SUL
Registro Digital

O ato foi deferido e assinado digitalmente por :

| Identificação do(s) Assinante(s) | |
|----------------------------------|-------------------------------------|
| CPF | Nome |
| 193.107.810-68 | CARLOS VICENTE BERNARDONI GONCALVES |

Porto Alegre. quinta-feira, 14 de janeiro de 2021



Junta Comercial, Industrial e Serviços do Rio Grande do Sul
Certifico registro sob o nº 7511583 em 14/01/2021 da Empresa EREMASTER DISTRIBUIDORA DE FERRAGENS E FERRAMENTAS LTDA, CNPJ 37278673000118 e protocolo 207794723 - 28/12/2020. Autenticação: 2FA9E5E8B0BA81A7BDE4E506C9F304FF31628B3. Carlos Vicente Bernardoni Gonçalves - Secretário-Geral. Para validar este documento, acesse <http://jucisrs.rs.gov.br/validacao> e informe nº do protocolo 20/779.472-3 e o código de segurança 6Fcf Esta cópia foi autenticada digitalmente e assinada em 14/01/2021 por Carlos Vicente Bernardoni Gonçalves – Secretário-Geral.

Carlos Vicente Bernardoni Gonçalves
CARLOS VICENTE BERNARDONI GONCALVES
SECRETÁRIO-GERAL

pág. 6/6



REPÚBLICA FEDERATIVA DO BRASIL

CADASTRO NACIONAL DA PESSOA JURÍDICA

| | | |
|---|---|--------------------------------|
| NÚMERO DE INSCRIÇÃO 37.278.673/0001-18 MATRIZ | COMPROVANTE DE INSCRIÇÃO E DE SITUAÇÃO CADASTRAL | DATA DE ABERTURA 01/06/2020 |
| NOME EMPRESARIAL EREMASTER DISTRIBUIDORA DE FERRAGENS E FERRAMENTAS LTDA | | |
| TÍTULO DO ESTABELECIMENTO (NOME DE FANTASIA) EREMASTER DISTRIBUIDORA | PORTE EPP | |
| CÓDIGO E DESCRIÇÃO DA ATIVIDADE ECONÔMICA PRINCIPAL 47.44-0-01 - Comércio varejista de ferragens e ferramentas | | |
| CÓDIGO E DESCRIÇÃO DAS ATIVIDADES ECONÔMICAS SECUNDÁRIAS 45.30-7-05 - Comércio a varejo de pneumáticos e câmaras-de-ar 45.41-2-06 - Comércio a varejo de peças e acessórios novos para motocicletas e motonetas 46.42-7-02 - Comércio atacadista de roupas e acessórios para uso profissional e de segurança do trabalho 46.47-8-01 - Comércio atacadista de artigos de escritório e de papelaria 46.49-4-01 - Comércio atacadista de equipamentos elétricos de uso pessoal e doméstico 46.49-4-02 - Comércio atacadista de aparelhos eletrônicos de uso pessoal e doméstico 46.49-4-08 - Comércio atacadista de produtos de higiene, limpeza e conservação domiciliar 46.49-4-99 - Comércio atacadista de outros equipamentos e artigos de uso pessoal e doméstico não especificados anteriormente 46.52-4-00 - Comércio atacadista de componentes eletrônicos e equipamentos de telefonia e comunicação 46.61-3-00 - Comércio atacadista de máquinas, aparelhos e equipamentos para uso agropecuário; partes e peças 46.63-0-00 - Comércio atacadista de Máquinas e equipamentos para uso industrial; partes e peças 46.65-6-00 - Comércio atacadista de máquinas e equipamentos para uso comercial; partes e peças 46.69-9-01 - Comércio atacadista de bombas e compressores; partes e peças 46.69-9-99 - Comércio atacadista de outras máquinas e equipamentos não especificados anteriormente; partes e peças 46.72-9-00 - Comércio atacadista de ferragens e ferramentas 46.73-7-00 - Comércio atacadista de material elétrico 46.79-6-04 - Comércio atacadista especializado de materiais de construção não especificados anteriormente 46.79-6-99 - Comércio atacadista de materiais de construção em geral 46.86-9-02 - Comércio atacadista de embalagens 46.89-3-99 - Comércio atacadista especializado em outros produtos intermediários não especificados anteriormente | | |
| CÓDIGO E DESCRIÇÃO DA NATUREZA JURÍDICA 206-2 - Sociedade Empresária Limitada | | |
| LOGRADOURO R JORGE DA SILVA | NÚMERO 38 | COMPLEMENTO ***** |
| CEP 99.709-369 | BAIRRO/DISTRITO SAO CRISTOVAO | MUNICÍPIO ERECHIM |
| UF RS | | |
| ENDEREÇO ELETRÔNICO VENDAS.EREMASTER@GMAIL.COM | TELEFONE (54) 3712-5442/ (54) 9189-8797 | |
| ENTE FEDERATIVO RESPONSÁVEL (EFR) ***** | | |
| SITUAÇÃO CADASTRAL ATIVA | DATA DA SITUAÇÃO CADASTRAL 01/06/2020 | |
| MOTIVO DE SITUAÇÃO CADASTRAL | | |
| SITUAÇÃO ESPECIAL ***** | DATA DA SITUAÇÃO ESPECIAL ***** | |

Aprovado pela Instrução Normativa RFB nº 1.863, de 27 de dezembro de 2018.

Emitido no dia 05/12/2021 às 16:58:58 (data e hora de Brasília).

Página: 1/2



REPÚBLICA FEDERATIVA DO BRASIL
CADASTRO NACIONAL DA PESSOA JURÍDICA

| | | |
|---|---|--------------------------------|
| NÚMERO DE INSCRIÇÃO 37.278.673/0001-18 MATRIZ | COMPROVANTE DE INSCRIÇÃO E DE SITUAÇÃO CADASTRAL | DATA DE ABERTURA 01/06/2020 |
| NOME EMPRESARIAL EREMASTER DISTRIBUIDORA DE FERRAGENS E FERRAMENTAS LTDA | | |
| CÓDIGO E DESCRIÇÃO DAS ATIVIDADES ECONÔMICAS SECUNDÁRIAS 47.42-3-00 - Comércio varejista de material elétrico 47.44-0-03 - Comércio varejista de materiais hidráulicos 47.44-0-99 - Comércio varejista de materiais de construção em geral 47.51-2-01 - Comércio varejista especializado de equipamentos e suprimentos de informática 47.52-1-00 - Comércio varejista especializado de equipamentos de telefonia e comunicação 47.53-9-00 - Comércio varejista especializado de eletrodomésticos e equipamentos de áudio e vídeo 47.54-7-01 - Comércio varejista de móveis 47.54-7-03 - Comércio varejista de artigos de iluminação 47.55-5-03 - Comercio varejista de artigos de cama, mesa e banho 47.57-1-00 - Comércio varejista especializado de peças e acessórios para aparelhos eletroeletrônicos para uso doméstico, exceto informática e comunicação 47.59-8-99 - Comércio varejista de outros artigos de uso pessoal e doméstico não especificados anteriormente 47.61-0-03 - Comércio varejista de artigos de papelaria 47.63-6-01 - Comércio varejista de brinquedos e artigos recreativos 47.63-6-02 - Comércio varejista de artigos esportivos 47.81-4-00 - Comércio varejista de artigos do vestuário e acessórios 47.89-0-07 - Comércio varejista de equipamentos para escritório 47.89-0-08 - Comércio varejista de artigos fotográficos e para filmagem 47.89-0-99 - Comércio varejista de outros produtos não especificados anteriormente | | |
| CÓDIGO E DESCRIÇÃO DA NATUREZA JURÍDICA 206-2 - Sociedade Empresária Limitada | | |
| LOGRADOURO R JORGE DA SILVA | NÚMERO 38 | COMPLEMENTO ***** |
| CEP 99.709-369 | BAIRRO/DISTRITO SAO CRISTOVAO | MUNICÍPIO ERECHIM |
| | | UF RS |
| ENDEREÇO ELETRÔNICO VENDAS.EREMASTER@GMAIL.COM | TELEFONE (54) 3712-5442/ (54) 9189-8797 | |
| ENTE FEDERATIVO RESPONSÁVEL (EFR) ***** | | |
| SITUAÇÃO CADASTRAL ATIVA | DATA DA SITUAÇÃO CADASTRAL 01/06/2020 | |
| MOTIVO DE SITUAÇÃO CADASTRAL | | |
| SITUAÇÃO ESPECIAL ***** | DATA DA SITUAÇÃO ESPECIAL ***** | |

Aprovado pela Instrução Normativa RFB nº 1.863, de 27 de dezembro de 2018.

Emitido no dia 05/12/2021 às 16:58:58 (data e hora de Brasília).

Página: 2/2

[Handwritten signature]



PREFEITURA MUNICIPAL DE ERECHIM
ESTADO DO RIO GRANDE DO SUL

ALVARÁ DE LOCALIZAÇÃO E FUNCIONAMENTO

| | | |
|--|---------------------------------------|--|
| Nome/Razão Social: EREMASTER DISTRIBUIDORA DE FERRAGENS E FERRAMENTAS LTDA | | |
| Nome Fantasia: EREMASTER DISTRIBUIDORA | | |
| CPF/CNPJ: 37.278.673/0001-18 | Inscrição Municipal: 106536 | Início da Atividade: 01/06/2020 |
| Endereço: RUA JORGE DA SILVA, 38 | | Bairro: SÃO CRISTOVÃO |
| Alvará emitido em: 17/06/2020 | Processo: 8295/2020 | Validade: VALIDADE INDETERMINADA |

Atividade(s):
4744-0/01 Com.varej.de ferragens e ferramentas
4744-0/03 Com.varej.de materiais hidraulicos
4742-3/00 Com.varej.de material elétrico
4754-7/03 Com.varej.de art.de iluminação

Observações/Restrições:
ÁREA UTILIZADA: 91,15 m².
HORÁRIO DE FUNCIONAMENTO: 08:00H ÀS 18:00H.
OBS: DISPENSADO DO HABITE-SE POR ENQUADRAMENTO NO ART. 5º, III, DO DECRETO MUNICIPAL 4.587/2018, POR UTILIZAR ÁREA INFERIOR À 100m². CASO OCORRAM AMPLIAÇÕES, DEVERÁ PROVIDENCIAR HABITE-SE COMPATÍVEL COM AS ATIVIDADES EXERCIDAS.

Alvará emitido eletronicamente conforme Decreto Municipal 4.587/2018, art. 4º, § 4º.

É proibido perturbar o bem-estar e o sossego público ou da vizinhança com ruídos, algazarras, barulhos ou sons de qualquer natureza, produzidos por qualquer forma que ultrapassem os níveis máximos de intensidade fixados em lei.

Data e hora da verificação : 18/06/2020 - 09:08
http://www.erechim.rs.gov.br:81/servonline/publico/alvaras/alvara_loc.xhtml



MINISTÉRIO DA FAZENDA
Secretaria da Receita Federal do Brasil
Procuradoria-Geral da Fazenda Nacional

CERTIDÃO NEGATIVA DE DÉBITOS RELATIVOS AOS TRIBUTOS FEDERAIS E À DÍVIDA ATIVA DA UNIÃO

Nome: EREMASTER DISTRIBUIDORA DE FERRAGENS E FERRAMENTAS LTDA
CNPJ: 37.278.673/0001-18

Ressalvado o direito de a Fazenda Nacional cobrar e inscrever quaisquer dívidas de responsabilidade do sujeito passivo acima identificado que vierem a ser apuradas, é certificado que não constam pendências em seu nome, relativas a créditos tributários administrados pela Secretaria da Receita Federal do Brasil (RFB) e a inscrições em Dívida Ativa da União (DAU) junto à Procuradoria-Geral da Fazenda Nacional (PGFN).

Esta certidão é válida para o estabelecimento matriz e suas filiais e, no caso de ente federativo, para todos os órgãos e fundos públicos da administração direta a ele vinculados. Refere-se à situação do sujeito passivo no âmbito da RFB e da PGFN e abrange inclusive as contribuições sociais previstas nas alíneas 'a' a 'd' do parágrafo único do art. 11 da Lei nº 8.212, de 24 de julho de 1991.

A aceitação desta certidão está condicionada à verificação de sua autenticidade na Internet, nos endereços <<http://rfb.gov.br>> ou <<http://www.pgfn.gov.br>>.

Certidão emitida gratuitamente com base na Portaria Conjunta RFB/PGFN nº 1.751, de 2/10/2014.

Emitida às 14:13:06 do dia 29/06/2021 <hora e data de Brasília>.

Válida até 26/12/2021.

Código de controle da certidão: **0701.A2F2.E784.00A8**

Qualquer rasura ou emenda invalidará este documento.



ESTADO DO RIO GRANDE DO SUL
SECRETARIA DA FAZENDA
RECEITA ESTADUAL

Certidão de Situação Fiscal nº **0017884341**

Identificação do titular da certidão:

Nome: **EREMASTER DISTRIB DE FERRAGENS E FERRAM LTDA**
Endereço: **RUA JORGE DA SILVA, 38**
SAO CRISTOVAO, ERECHIM - RS
CNPJ: **37.278.673/0001-18**

Certificamos que, aos **18** dias do mês de **OUTUBRO** do ano de **2021**, revendo os bancos de dados da Secretaria da Fazenda, o titular acima enquadra-se na seguinte situação:
CERTIDAO NEGATIVA

Descrição dos Débitos/Pendências:

Esta certidão **NÃO É VÁLIDA** para comprovar;

- a) a quitação de tributos devidos mensalmente e declarados na Declaração Anual de Simples Nacional (DASN) e no Programa Gerador do Documento de Arrecadação do Simples Nacional (PGDAS-D) pelos contribuintes optantes pelo Simples Nacional;
- b) em procedimento judicial e extrajudicial de inventário, de arrolamento, de separação, de divórcio e de dissolução de união estável, a quitação de ITCD, Taxa Judiciária e ITBI, nas hipóteses em que este imposto seja de competência estadual (Lei nº 7.608/81).

No caso de doação, a Certidão de Quitação do ITCD deve acompanhar a Certidão de Situação Fiscal.

Esta certidão constitui-se em meio de prova de existência ou não, em nome do interessado, de débitos ou pendências relacionados na Instrução Normativa nº 45/98, Título IV, Capítulo V, 1.1.

A presente certidão não elide o direito de a Fazenda do Estado do Rio Grande do Sul proceder a posteriores verificações e vir a cobrar, a qualquer tempo, crédito que seja assim apurado.

Esta certidão é válida até 16/12/2021.

Certidão expedida gratuitamente e com base na IN/DRP nº 45/98, Título IV, Capítulo V.

Autenticação: **0027815400**

A autenticidade deste documento deverá ser confirmada em <https://www.sefaz.rs.gov.br>.



Estado do Rio Grande do Sul
 PREFEITURA MUNICIPAL DE ERECHIM
 Secretaria Municipal da Fazenda

CERTIDÃO NEGATIVA DE DÉBITO DE TRIBUTOS MUNICIPAIS

Contribuinte.....: **EREMASTER DISTRIBUIDORA DE FERRAGENS E FERRAMENTAS LTDA**
 CPF/CNPJ.....: **37.278.673/0001-18**
 Insc. Municipal...: **106536**
 Endereço.....: **RUA JORGE DA SILVA, 38**
 Bairro.....: **SÃO CRISTOVÃO**
 Cidade.....: **Erechim**
 Atividade(s).....:

4744-0/01 Com.varej.de ferragens e ferramentas
 4781-4/00 Com.varej.de artigos do vestuário e acessórios
 4669-9/99 Com.atac.de implementos,máquinas e acess.agrícolas
 4763-6/01 Com.varej.de brinquedos e artigos recreativos
 4744-0/99 Com.varej.de materiais de construção em geral
 4754-7/01 Com.varej.de móveis
 4789-0/08 Com.varej.de artigos fotográficos/filmagem
 4763-6/02 Com.varej.de art. esportivos
 4751-2/01 Com.varej.equipamentos e suprimentos p/informática
 4669-9/01 Com.atac.de bombas hidráulicas e similares
 4757-1/00 Com.varej.de componentes eletrônicos e similares
 4789-0/07 Com.varej.de equip. para escritório
 4652-4/00 Com.atac.compon.eletronic.equip.de telef.e comun.
 4755-5/03 Com.varej.artigos de cama, mesa e banho
 4686-9/02 Com.atac.de embalagens
 4649-4/08 Com.atac.mat.limpeza,higiene e conserv.domiciliar
 4752-1/00 Com.varej.de equip.de telefonia e comunicação
 4753-9/00 Com.varej.espec.de eletrod.e equip.áudio e vídeo
 4744-0/03 Com.varej.de materiais hidraulicos
 4759-8/99 Com.varej.outros artigos de uso domest.nao espec.
 4663-0/00 Com.atac. de maquinas e equip.p/uso industrial
 4742-3/00 Com.varej.de material elétrico
 4642-7/02 Com.atac.roupas e acess.p/uso profiss.e seg.trab.
 4530-7/05 Com.varej.de pneumáticos e câmaras-de-ar
 4649-4/99 Com.atac.equip.e artigos de uso pessoal e domest.
 4649-4/02 Com.atac.de apar.eletronicos de uso pessoal e dom.
 4647-8/01 Com.atac.de artigos de escritorio e de papelaria
 4754-7/03 Com.varej.de art.de iluminação
 4649-4/01 Com.atac.de equip.eletr.de uso pessoal e domest.
 4672-9/00 Com.atac.de ferragens e ferramentas
 4673-7/00 Com.atac.de material eletrico
 4679-6/04 Com.atac.espec.de materiais de construção
 4661-3/00 Com.atac. de equipamentos para agropecuária
 4665-6/00 Com.atac.de maquinas e equip.de uso comerc. partes e peças

[Handwritten signature]



Estado do Rio Grande do Sul
PREFEITURA MUNICIPAL DE ERECHIM
Secretaria Municipal da Fazenda

4679-6/99 Comércio atacadista de materiais de construção
4789-0/99 Com.varej.de outros produtos não espec. anteriormente
4541-2/06 Com.varej. de peças e acess. novos para motocicletas e motonetas

Certificamos que até a presente data não constam inscritos débitos de tributos do contribuinte acima.

Certidão expedida conforme artigos 205 a 208 do Código Tributário Nacional e Decreto Municipal nº 3086, de 20 de março de 2006, e não elide o direito de a Fazenda Pública Municipal proceder posteriores diligências fiscais e vir a cobrar, a qualquer tempo créditos que venham a ser apurados, inclusive do exercício em curso.

A autenticidade da Certidão pode ser verificada no site www.pmerechim.rs.gov.br.

Certidão emitida gratuitamente e válida até 25/12/2021

Qualquer rasura ou emenda invalida este documento.

Identificador : 237278673000118
Emitida às 20:35:33 do dia 26/09/2021.
Código de Autenticidade 3363.1CAA

[Voltar](#)[Imprimir](#)

Certificado de Regularidade do FGTS - CRF

Inscrição: 37.278.673/0001-18

Razão Social: EREMASTER DISTR FERRAGENS E FERRAMENTAS LTDA

Endereço: R JORGE DA SILVA 38 / SAO CRISTOVAO / ERECHIM / RS / 99709-369

A Caixa Econômica Federal, no uso da atribuição que lhe confere o Art. 7, da Lei 8.036, de 11 de maio de 1990, certifica que, nesta data, a empresa acima identificada encontra-se em situação regular perante o Fundo de Garantia do Tempo de Serviço - FGTS.

O presente Certificado não servirá de prova contra cobrança de quaisquer débitos referentes a contribuições e/ou encargos devidos, decorrentes das obrigações com o FGTS.

Validade: 23/11/2021 a 22/12/2021

Certificação Número: 2021112302294828219068

Informação obtida em 05/12/2021 17:01:32

A utilização deste Certificado para os fins previstos em Lei esta condicionada a verificação de autenticidade no site da Caixa:
www.caixa.gov.br

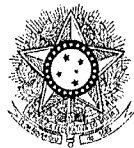

PODER JUDICIÁRIO
JUSTIÇA DO TRABALHO

CERTIDÃO NEGATIVA DE DÉBITOS TRABALHISTAS

CNPJ: 37.278.673/0001-18

Certidão n°: 39159639/2021

Expedição: 18/10/2021, às 15:40:23

Validade: 15/04/2022 - 180 (cento e oitenta) dias, contados da data de sua expedição.

Certifica-se que o CNPJ sob o n° 37.278.673/0001-18, **NÃO CONSTA** do Banco Nacional de Devedores Trabalhistas.

Certidão emitida com base no art. 642-A da Consolidação das Leis do Trabalho, acrescentado pela Lei n° 12.440, de 7 de julho de 2011, e na Resolução Administrativa n° 1470/2011 do Tribunal Superior do Trabalho, de 24 de agosto de 2011.

Os dados constantes desta Certidão são de responsabilidade dos Tribunais do Trabalho e estão atualizados até 2 (dois) dias anteriores à data da sua expedição.

Certidão expedida sem indicação do nome/razão social, tendo em vista que o CPF/CNPJ consultado não figura na última versão da base de dados da Receita Federal do Brasil - RFB enviada ao Tribunal Superior do Trabalho - TST. Para saber a situação desse CPF/CNPJ, consulte o sítio da RFB (www.receita.fazenda.gov.br).

No caso de pessoa jurídica, a Certidão atesta a empresa em relação a todos os seus estabelecimentos, agências ou filiais.

A aceitação desta certidão condiciona-se à verificação de sua autenticidade no portal do Tribunal Superior do Trabalho na Internet (<http://www.tst.jus.br>).

Certidão emitida gratuitamente.

INFORMAÇÃO IMPORTANTE

Do Banco Nacional de Devedores Trabalhistas constam os dados necessários à identificação das pessoas naturais e jurídicas inadimplentes perante a Justiça do Trabalho quanto às obrigações estabelecidas em sentença condenatória transitada em julgado ou em acordos judiciais trabalhistas, inclusive no concernente aos recolhimentos previdenciários, a honorários, a custas, a emolumentos ou a recolhimentos determinados em lei; ou decorrentes de execução de acordos firmados perante o Ministério Público do Trabalho ou Comissão de Conciliação Prévia.

[Handwritten marks and signatures]



ESTADO DO RIO GRANDE DO SUL
PODER JUDICIÁRIO

CERTIDÃO JUDICIAL CÍVEL NEGATIVA

À vista dos registros constantes nos sistemas de Informática do Poder Judiciário do Estado do Rio Grande do Sul é expedida a presente certidão por não constar distribuição de ação falimentar, concordatária, recuperação judicial e extrajudicial em tramitação contra a seguinte parte interessada:

EREMASTER DISTRIBUIDORA DE FERRAGENS E FERRAMENTAS LTDA, CNPJ 37278673000118, Endereço - RUA JORGE DA SILVA 38, BAIRRO SAO CRISTOVAO, ERECHIM.

15 de Novembro de 2021, às 11:13:59

OBSERVAÇÕES:

A aceitação desta certidão está condicionada à conferência dos dados da parte interessada contra aqueles constantes no seu documento de identificação, bem como à verificação de sua validade no site do Tribunal de Justiça do Estado do Rio Grande do Sul na Internet, endereço <http://www.tjrs.jus.br>, menu Serviços > Alvará de Folha Corrida / Certidões Judiciais, informando o seguinte código de controle: **fcf0b5721da0a3c7b5a08377cda6453d**

✓ P ✓
E



Consulta Pública ao CGCTE RS

Situação na data: 05/12/2021

| Identificação | | | |
|---|---|--------------------------------------|-------------------|
| CAD ICMS | 039/0185868 | | |
| CNPJ | 37.278.673/0001-18 | | |
| Razão Social | EREMASTER DISTRIBUIDORA DE FERRAGENS E FERRAMENTAS LTDA | | |
| Nome Fantasia | EREMASTER DISTRIBUIDORA | | |
| Endereço | | | |
| Logradouro | RUA JORGE DA SILVA | | |
| Número | 38 | Complemento | |
| Bairro/Distrito | SAO CRISTOVAO | | |
| Município | ERECHIM | U.F. | RS |
| CEP | 99700-000 | Telefone | |
| Informações Complementares | | | |
| Enquadramento Empresa | SIMPLES NACIONAL | Delegacia da Receita Estadual | 14ª DRE - ERECHIM |
| Natureza Jurídica | 2062 - SOCIEDADE EMPRESARIA LIMITADA | | |
| CNAE Fiscal Principal | 4744-0/01 - COMERCIO VAREJISTA DE FERRAGENS E FERRAMENTAS | | |
| CNAE Fiscal | 4742-3/00 - COMERCIO VAREJISTA DE MATERIAL ELETRICO | | |
| CNAE Fiscal | 4744-0/03 - COMERCIO VAREJISTA DE MATERIAIS HIDRAULICOS | | |
| Data Abertura | 01/06/2020 | Motivo Inclusão | INCLUSAO |
| Data Baixa | | Motivo Baixa | |
| Situação Cadastral Vigente⁽¹⁾ | HABILITADO | | |
| Nota Fiscal Eletrônica | EMPRESA OBRIGADA A EMISSAO | | |
| CAE | | | |
| 814010000 - FERRAGENS | | | |
| 814050000 - MATERIAIS ELETRICOS | | | |
| 814040000 - MATERIAIS DE CONSTRUCAO | | | |

OBSERVAÇÃO: Os dados acima estão baseados em informações fornecidas pelos próprios contribuintes cadastrados. Não valem como certidão de sua efetiva existência de fato e de direito, não são oponíveis à Fazenda e nem excluem a responsabilidade tributária derivada de operações com eles ajustadas.

(1) Situação Cadastral Vigente refere-se tão somente ao Cadastro de Contribuintes do Estado do Rio Grande do Sul (Inscrição Estadual).

**EREMASTER DISTRIBUIDORA DE FERRAGENS E FERRAMENTAS LTDA**

Rua Jorge da Silva, 38 – CEP: 99709-369 – ERECHIM/RS

CNPJ: 37.278.673/0001-18 – IE 039/0185868

vendas.eremaster@gmail.com

(54) 3712-5442 (54) 9 9189-8797 (54) 9 9110-2514 (54) 9 8131-8686

SICREDI AG 0217 CC 02269-9

DECLARAÇÕES**PREGÃO ELETRÔNICO Nº 138/2021****À PREFEITURA MUNICIPAL DE MARMELEIRO**

A empresa EREMASTER DISTRIBUIDORA DE FERRAGENS E FERRAMENTAS LTDA, inscrita sob o nº de CNPJ 37.278.673/0001-18, por intermédio de seu representante legal o Sr. GECIANO ANTONIO JAGUSESKI, portador do RG nº 7101790728 e do CPF nº 023.361.080-46, assina as seguintes declarações:

DECLARAÇÃO DE CUMPRIMENTO DOS REQUISITOS DE HABILITAÇÃO

A empresa EREMASTER DISTRIBUIDORA DE FERRAGENS E FERRAMENTAS LTDA, inscrita CNPJ 37.278.673/0001-18, através do seu representante legal abaixo-assinado, declara, sob as penas da Lei e, em especial, em conformidade com a Lei Federal nº 10.520, de 17 de julho de 2002, que cumpre todos os requisitos de habilitação, bem como e tem plena ciência e concordância com os termos estabelecidos no Edital de Pregão.

DECLARAÇÃO DE INEXISTÊNCIA DE FATOS IMPEDITIVOS OU SUPERVENIENTES

A empresa EREMASTER DISTRIBUIDORA DE FERRAGENS E FERRAMENTAS LTDA, inscrita CNPJ 37.278.673/0001-18, através do seu representante legal abaixo-assinado, declara, sob as penas da Lei, que até a presente data inexistem fatos impeditivos para sua habilitação no presente processo e que está ciente da obrigatoriedade de declarar ocorrências posteriores.

DECLARAÇÃO IDONEIDADE

A empresa EREMASTER DISTRIBUIDORA DE FERRAGENS E FERRAMENTAS LTDA, inscrita CNPJ 37.278.673/0001-18, através do seu representante legal abaixo-assinado, declara, sob as penas da Lei, que na qualidade de proponente do procedimento licitatório, sob a modalidade Pregão Eletrônico, que não fomos declarados inidôneos para licitar ou contratar com o Po-der Público, em qualquer de suas esferas.

DECLARAÇÃO DE EMPRESA DE PEQUENO PORTE

A empresa EREMASTER DISTRIBUIDORA DE FERRAGENS E FERRAMENTAS LTDA, inscrita CNPJ 37.278.673/0001-18, através do seu representante legal abaixo-assinado, declara para fins de participação no procedimento licitatório em epígrafe, cumprir plenamente os requisitos para classificar-se como Empresa de Pequeno Porte, nos termos do artigo 3º da Lei Complementar nº 123, de 14 de dezembro de 2006. Declaramos, ainda, cientes das responsabilidades administrativa, civil e criminal nº 8666/93.

DECLARAÇÃO DE NÃO UTILIZAÇÃO DE MÃO DE OBRA INFANTIL

A empresa EREMASTER DISTRIBUIDORA DE FERRAGENS E FERRAMENTAS LTDA, inscrita CNPJ 37.278.673/0001-18, através do seu representante legal abaixo-assinado, declaro que não possuímos, em nosso Quadro de Pessoal, empregados menores de 18 (dezoito) anos em trabalho noturno, perigoso ou insalubre e em qualquer trabalho, menores de 16 (dezesseis) anos, salvo na condição de aprendiz, a partir de 14 (quatorze) anos, em observância à Lei Federal nº 9854, de 27.10.99, que acrescentou o inciso V ao art. 27 da Lei Federal nº 8666/93.

DECLARAÇÃO DE INEXISTÊNCIA DE PARENTES

A empresa EREMASTER DISTRIBUIDORA DE FERRAGENS E FERRAMENTAS LTDA, inscrita CNPJ 37.278.673/0001-18, através do seu representante legal abaixo-assinado, declara, sob as penas da lei, que na qualidade de proponente de procedimento licitatório sob a modalidade de Pregão Eletrônico, que não integra nosso corpo social, nem nosso quadro funcional empregado público ou membro comissionado de órgão direto ou indireto da Administração do órgão público responsável por esta licitação.

DECLARAÇÃO DE AUTENTICIDADE

A empresa EREMASTER DISTRIBUIDORA DE FERRAGENS E FERRAMENTAS LTDA, inscrita CNPJ 37.278.673/0001-18, através do seu representante legal abaixo-assinado, declara sob as sanções administrativas cabíveis, inclusive as criminais e sob as penas da lei, que toda documentação anexada à plataforma de realização do Pregão Eletrônico é autêntica.

DECLARAÇÃO DE RESPONSABILIDADE

A empresa EREMASTER DISTRIBUIDORA DE FERRAGENS E FERRAMENTAS LTDA, inscrita CNPJ 37.278.673/0001-18, através do seu representante legal abaixo-assinado, declara para fins de atendimento ao que consta do edital em questão, que a empresa tomou conhecimento do Edital e de todas as condições de participação na Licitação e se compromete a cumprir todos os termos do Edital, e a fornecer material de qualidade, sob as penas da Lei.

DECLARAÇÃO DE NÃO TRABALHO FORÇADO E DEGRADANTE

A empresa EREMASTER DISTRIBUIDORA DE FERRAGENS E FERRAMENTAS LTDA, inscrita CNPJ 37.278.673/0001-18, através do seu representante legal abaixo-assinado, DECLARA, sob as penas da lei, que não possui em sua cadeia produtiva, empregados executando trabalho degradante ou forçado, observando o disposto nos incisos III e IV do art. 1º e no Inciso III do art. 5º da Constituição Federal.

DECLARAÇÃO DE ELABORAÇÃO INDEPENDENTE DE PROPOSTA

A empresa EREMASTER DISTRIBUIDORA DE FERRAGENS E FERRAMENTAS LTDA, inscrita CNPJ 37.278.673/0001-18, através do seu representante legal abaixo-assinado, declara que: (a) a proposta apresentada para participar do Pregão Eletrônico em questão, foi elaborada de maneira independente pela LICITANTE, e o conteúdo da proposta não foi, no todo ou em parte, direta ou indiretamente, informado, discutido ou recebido de qualquer outro participante potencial ou de fato do Pregão Eletrônico em questão, por qualquer meio ou por qualquer pessoa; (b) a intenção de apresentar a proposta elaborada para participar do Pregão Eletrônico em questão não foi informada, discutida ou recebida de qualquer outro participante potencial ou de fato do Pregão Eletrônico em questão, por qualquer meio ou por qualquer pessoa; (c) que não tentou, por qualquer meio ou por qualquer pessoa, influir na decisão de qualquer outro participante potencial ou de fato do Pregão Eletrônico em questão quanto a participar ou não da referida licitação; (d) que o conteúdo da proposta apresentada para participar do Pregão Eletrônico em questão não será, no todo ou em parte, direta ou indiretamente, comunicado ou discutido com qualquer outro participante potencial ou de fato do Pregão Eletrônico em questão antes da adjudicação do objeto da referida licitação; (e) que o conteúdo da proposta apresentada para participar do Pregão Eletrônico em questão não foi, no todo ou em parte, direta ou indiretamente, informado, discutido ou recebido de qualquer integrante do órgão público responsável por esta licitação, antes da abertura oficial das propostas; e (f) que está plenamente ciente do teor e da extensão desta declaração e que detém plenos poderes e informações para firmá-la.

Por ser expressão de verdade, firmamos a presente.

Erechim, 12 dezembro, 2021

37278673/0001-18

EREMASTER DISTRIBUIDORA DE
FERRAGENS E FERRAMENTAS LTDA
Rua Jorge da Silva, 38 - B. São Cristóvão
CEP 99709-369

ERECHIM - RS

GECIANO ANTONIO JAGUESKI
SÓCIO ADMINISTRADOR

Geciano A. Jagueski
CPF 023 361 080-46
RG 7101790728

[Handwritten signatures and initials]



EREMASTER DISTRIBUIDORA DE FERRAGENS E FERRAMENTAS LTDA

Rua Jorge da Silva, 38 – CEP: 99709-369 – ERECHIM/RS

CNPJ: 37.278.673/0001-18 IE: 039/0185868

vendas.eremaster@gmail.com

(54) 3712-5442 (54) 9 9189-8797 (54) 9 9110-2514 (54) 9 8131-8686

DECLARAÇÃO UNIFICADA

PREGÃO ELETRÔNICO Nº 138/2021

À PREFEITURA MUNICIPAL DE MARMELEIRO

A empresa EREMASTER DISTRIBUIDORA DE FERRAGENS E FERRAMENTAS LTDA, inscrita CNPJ 37.278.673/0001-18, através de seu representante legal infra-assinado, DECLARA que:

(x) Declara, sob as penas do artigo 299 do Código Penal, que se enquadra na situação de empresa de pequeno porte, nos termos da Lei Complementar nº 123/06, alterada pela Lei Complementar nº 147/14, bem assim que inexistem fatos supervenientes que conduzam ao seu desenquadramento desta situação.

1) Declaramos, para os fins do disposto no inciso V do art. 27 da Lei n.º 8.666/93, acrescido pela Lei n.º 9.854/99, que não empregamos menores de 18 (dezoito) anos em trabalho noturno, perigoso ou insalubre e não empregamos menores de 16 (dezesseis) anos. Ressalva ainda, que, caso empregue menores na condição de aprendiz (a partir de 14 anos, deverá informar tal situação no mesmo documento).

2) Declaramos, sob as penas da lei, que a empresa não foi declarada inidônea para licitar ou contratar com a Administração Pública.

3) Declaramos para os devidos fins que não possuímos em nosso quadro societário e de empregados, servidor ou dirigente de órgão ou entidade contratante ou responsável pela licitação, nos termos do inciso III, do artigo 9º da Lei nº 8.666, de 21 de junho de 1993.

4) Declaramos para os devidos fins de direito, na qualidade de Proponente dos procedimentos licitatórios, instaurados por este Município, que o responsável legal da empresa é o Sr. GECIANO ANTONIO JAGUESKI, portadora do RG nº 7101790728 e do CPF nº 023.361.080-46, cuja função/cargo é sócio administrador, responsável pela assinatura da Ata de Registro de Preços/contrato.

5) Declaramos para os devidos fins que NENHUM sócio desta empresa exerce cargo ou função pública impeditiva de relacionamento comercial com a Administração Pública.

6) Declaramos de que a empresa não contratará empregados com incompatibilidade com as autoridades contratantes ou ocupantes de cargos de direção ou de assessoramento até o terceiro grau, na forma da Súmula Vinculante nº 013 do STF (Supremo Tribunal Federal).

7) Declaramos para os devidos fins que em caso de qualquer comunicação futura referente a este processo licitatório, bem como em caso de eventual contratação, concordo que a Ata de Registro de Preços/Contrato seja encaminhado para o seguinte endereço:

E-mail: vendas.eremaster@gmail.com

Telefone: (54)3712-5442 (54) 9 9189-8797 (54) 9 9110-2514 (54) 9 8131-8686

8) Caso altere o citado e-mail ou telefone comprometo-me em protocolizar pedido de alteração junto ao Sistema de Protocolo deste Município, sob pena de ser considerado como intimado nos dados anteriormente fornecidos.

9) Nomeamos e constituímos o senhor GECIANO ANTONIO JAGUESKI, portador(a) do CPF/MF sob n.º 023.361.080-46, para ser o responsável para acompanhar a execução da Ata de Registro de Preços/contrato, referente ao Pregão Eletrônico em questão e todos os atos necessários ao cumprimento das obrigações contidas no instrumento convocatório, seus Anexos e na Ata de Registro de Preços/Contrato.

Por ser verdade, firmamos a presente.

Erechim, 12 de dezembro de 2021.

Geciano Antonio Jagueski

37278673/0001-18

EREMASTER DISTRIBUIDORA DE
FERRAGENS E FERRAMENTAS LTDA

Rua Jorge da Silva, 38 - B. São Cristóvão
CEP 99709-369

ERECHIM - RS

Geciano A. Jagueski
CPF 023 361 080-46
RG 7101790728



MORES & ASSOCIADOS
CONTABILIDADE

DECLARAÇÃO

Na condição de contadores da empresa **EREMASTER DISTRIBUIDORA DE FERRAGENS E FERRAMENTAS LTDA**, empresa devidamente inscrita no Cadastro Nacional da Pessoa Jurídica sob n.º 37.278.673/0001-18, estabelecida à Rua Jorge da Silva, nº 38, Bairro São Cristóvão, CEP 99709-369, na cidade de Erechim/RS, **Declaramos** para os devidos fins, que a mesma se enquadra na condição de Empresa de Pequeno Porte, nos termos da Lei Complementar nº 123, artigo 3º de 14/12/2006.

Em sendo a expressão da verdade, firmamos a presente declaração.

Erechim/RS, 10 de novembro de 2021.

FABIO JUNIOR
BOCCA:01162073020

Assinado de forma digital por
FABIO JUNIOR
BOCCA:01162073020
Dados: 2021.11.10 16:54:13 -03'00'

MORES & ASSOCIADOS CONTABILIDADE S/S LTDA

CRC/RS: 2662/O-1 – Escritório Contábil

CNPJ: 91.565.242/0001-88

FABIO JUNIOR BOCCA

Responsável Técnico CRC/RS 088621/O-8

CPF: 011.620.730-20

RG: 2073156636 SJS/RS

Av. Pedro Álvares Cabral, 574 – 1º Andar – Centro
Fone/Fax: (54) 3520-3410 - CEP: 99700-252 - Erechim/RS
e-mail: morlass@morlass.com.br

X P



Sistema Nacional de Registro de Empresas Mercantil - SINREM
 Governo do Estado do Rio Grande Do Sul
 Secretaria de Desenvolvimento Econômico e Turismo
 Junta Comercial, Industrial e Serviços do Rio Grande do Sul

Certidão Simplificada

Certificamos que as informações abaixo constam dos documentos arquivados nesta Junta Comercial e são vigentes na data de sua expedição.

| | | | |
|--|---|--|-----------------------------|
| Nome Empresarial: | EREMASTER DISTRIBUIDORA DE FERRAGENS E FERRAMENTAS LTDA | | |
| Natureza Jurídica: | SOCIEDADE EMPRESARIA LIMITADA | | |
| Número de Identificação do Registro de Empresas - NIRE | CNPJ | Data de Arquivamento do Ato Constitutivo | Data de Início de Atividade |
| 4320867422-1 | 37.278.673/0001-18 | 01/06/2020 | 01/06/2020 |

Endereço Completo:

RUA JORGE DA SILVA 38 - BAIRRO SAO CRISTOVAO CEP 99709-369 - ERECHIM/RS

Objeto Social:

COMERCIO VAREJISTA DE FERRAGENS E FERRAMENTAS. COMERCIO ATACADISTA DE MATERIAIS DE CONSTRUCAO. COMERCIO VAREJISTA DE MATERIAIS DE CONSTRUCAO. COMERCIO VAREJISTA DE ARTIGOS DE ILUMINACAO. COMERCIO VAREJISTA DE EXTINTORES DE INCENDIO. COMERCIO A VAREJO DE PNEUMATICOS E CAMARAS DE AR. COMERCIO A VAREJO DE PECAS E ACESSORIOS PARA MOTOCICLETAS E MOTONETAS. COMERCIO ATACADISTA DE ROUPAS E ACESSORIOS PARA USO PROFISSIONAL E DE SEGURANCA DO TRABALHO. COMERCIO ATACADISTA DE ARTIGOS DE ESCRITORIO E DE PAPELARIA. COMERCIO ATACADISTA DE EQUIPAMENTOS ELETRICOS DE USO PESSOAL E DOMESTICO. COMERCIO ATACADISTA DE APARELHOS ELETRONICOS DE USO PESSOAL E DOMESTICO. COMERCIO ATACADISTA DE PRODUTOS DE HIGIENE, LIMPEZA E CONSERVACAO DOMICILIAR. COMERCIO ATACADISTA DE OUTROS EQUIPAMENTOS E ARTIGOS DE USO PESSOAL E DOMESTICOS. COMERCIO ATACADISTA DE COMPONENTES ELETRONICOS E EQUIPAMENTOS DE TELEFONIA E COMUNICACAO. COMERCIO ATACADISTA DE MAQUINAS, APARELHOS E EQUIPAMENTOS PARA USO AGROPECUARIO, PARTES E PECAS. COMERCIO ATACADISTA DE MAQUINAS E EQUIPAMENTOS PARA USO INDUSTRIAL, PARTES E PECAS. COMERCIO ATACADISTA DE MAQUINAS E EQUIPAMENTOS PARA USO COMERCIAL, PARTES E PECAS. COMERCIO ATACADISTA DE BOMBAS E COMPRESSORES, PARTES E PECAS. COMERCIO ATACADISTA DE MAQUINAS E EQUIPAMENTOS, PARTES E PECAS. COMERCIO ATACADISTA DE FERRAGENS E FERRAMENTAS. COMERCIO ATACADISTA DE MATERIAL ELETRICO. COMERCIO ATACADISTA ESPECIALIZADO DE MATERIAIS DE CONSTRUCAO. COMERCIO ATACADISTA DE EMBALAGENS. COMERCIO ATACADISTA ESPECIALIZADO EM PRODUTOS INTERMEDIARIOS. COMERCIO VAREJISTA DE MATERIAL ELETRICO. COMERCIO VAREJISTA DE MATERIAIS HIDRAULICOS. COMERCIO VAREJISTA ESPECIALIZADO DE EQUIPAMENTOS E SUPRIMENTOS DE INFORMATICA. COMERCIO VAREJISTA ESPECIALIZADO DE EQUIPAMENTOS DE TELEFONIA E COMUNICACAO. COMERCIO VAREJISTA ESPECIALIZADO DE ELETRODOMESTICOS E EQUIPAMENTOS DE AUDIO E VIDEO. COMERCIO VAREJISTA DE MOVEIS, COMERCIO VAREJISTA DE ARTIGOS DE CAMA, MESA E BANHO. COMERCIO VAREJISTA ESPECIALIZADO DE PECAS E ACESSORIOS PARA APARELHOS ELETROELETRONICOS PARA USO DOMESTICO. COMERCIO VAREJISTA DE ARTIGOS DE USO PESSOAL E DOMESTICO. COMERCIO VAREJISTA DE ARTIGOS DE PAPELARIA. COMERCIO VAREJISTA DE BRINQUEDOS E ARTIGOS RECREATIVOS. COMERCIO VAREJISTA DE ARTIGOS ESPORTIVOS. COMERCIO VAREJISTA DE ARTIGOS DO VESTUARIO E ACESSORIOS. COMERCIO VAREJISTA DE EQUIPAMENTOS PARA ESCRITORIO. COMERCIO VAREJISTA DE ARTIGOS FOTOGRAFICOS E PARA FILMAGEM.

| | | |
|--|--|------------------|
| Capital Social: R\$ 100.000,00 CEM MIL REAIS | Microempresa ou Empresa de Pequeno Porte | Prazo de Duração |
| Capital Integralizado: R\$ 100.000,00 CEM MIL REAIS | EMPRESA PEQUENO PORTE (Lei Complementar nº123/06) | INDETERMINADO |

Sócio(s)/Administrador(es)

| CPF/NIRE | Nome | Térn. Mandato | Participação | Função |
|----------------|--------------------------|---------------|---------------|-----------------------|
| 834.611.670-53 | ELIANE JAGUESKI ARCEGO | xxxxxxx | R\$ 50.000,00 | SÓCIO / ADMINISTRADOR |
| 023.361.080-46 | GECIANO ANTONIO JAGUESKI | xxxxxxx | R\$ 50.000,00 | SÓCIO / ADMINISTRADOR |

Status: CADASTRADA

Situação: ATIVA

Último Arquivamento: 14/01/2021

Número: 7511583

Certidão Simplificada Digital emitida pela JUNTA COMERCIAL, INDUSTRIAL E SERVIÇOS DO RIO GRANDE DO SUL e certificada digitalmente. Se desejar confirmar a autenticidade desta certidão, acesse o site da JUCISRS (<http://jucisrs.rs.gov.br>) e clique em validar certidão. A certidão pode ser validada de duas formas:

- 1) Validação por envio de arquivo (upload)
- 2) Validação visual (digite o nº C210001030020 e visualize a certidão)



21/356.673-7



Sistema Nacional de Registro de Empresas Mercantil - SINREM
Governador do Estado do Rio Grande do Sul
Secretaria de Desenvolvimento Econômico e Turismo
Junta Comercial, Industrial e Serviços do Rio Grande do Sul

Certidão Simplificada

Certificamos que as informações abaixo constam dos documentos arquivados nesta Junta Comercial e são vigentes na data de sua expedição.

Nome Empresarial: EREMASTER DISTRIBUIDORA DE FERRAGENS E FERRAMENTAS LTDA

Natureza Jurídica: SOCIEDADE EMPRESARIA LIMITADA

Ato 307 - REENQUADRAMENTO DE ME COMO EPP

Filial(ais) nesta Unidade da Federação ou fora dela

Nire CNPJ Endereço

NADA MAIS#

Porto Alegre, 13 de Outubro de 2021 19:27

CARLOS GONÇALVES
SECRETÁRIO GERAL

Certidão Simplificada Digital emitida pela JUNTA COMERCIAL, INDUSTRIAL E SERVIÇOS DO RIO GRANDE DO SUL e certificada digitalmente. Se desejar confirmar a autenticidade desta certidão, acesse o site da JUCISRS (<http://jucisrs.rs.gov.br>) e clique em validar certidão. A certidão pode ser validada de duas formas:

- 1) Validação por envio de arquivo (upload)
- 2) Validação visual (digite o nº C210001030020 e visualize a certidão)



21/356.673-7



Sistema Nacional de Registro de Empresas Mercantil - SINREM
 Governo do Estado do Rio Grande Do Sul
 Secretaria de Desenvolvimento Econômico e Turismo
 Junta Comercial, Industrial e Serviços do Rio Grande do Sul

Certidão Específica

O Secretário-Geral da Junta Comercial, Industrial e Serviços do Rio Grande do Sul **CERTIFICA**, nos termos do art. 29 da Lei Federal nº 8.934, de 18 de novembro de 1994, nos arts. 78, inciso III e 81 do Decreto nº 1.800, de 30 de janeiro de 1996; da Instrução Normativa IN/DREI nº 81, de 10 de julho de 2020, a requerimento, conforme protocolo de número **21/313.742-9**, que consta no Cadastro Estadual de Empresas Mercantis, formado e organizado por esta Junta Comercial na forma disciplinada no art. 7º, VIII, do Decreto 1800/1996, registro de **EREMASTER DISTRIBUIDORA DE FERRAGENS E FERRAMENTAS LTDA, SOCIEDADE EMPRESARIA LIMITADA**, NIRE 4320867422-1, CNPJ 37.278.673/0001-18, ATIVA, com sede na RUA JORGE DA SILVA, 38, BAIRRO SAO CRISTOVAO, ERECHIM/RS, com dados que em resumo a seguir se especificam:

| Ato/Evento | Data Aprovação | Nº Aprovação | Data Assinatura |
|--------------------------------|----------------|--------------|-----------------|
| CONTRATO | 01/06/2020 | 43208674221 | 01/06/2020 |
| REENQUADRAMENTO DE ME COMO EPP | 14/01/2021 | 7511583 | 22/12/2020 |

Certifica, por derradeiro, serem estes os únicos atos registrados nesta Junta Comercial até a presente data.

O referido é verdade. Dou fé. Junta Comercial, Industrial e Serviços do Rio Grande do Sul. Nada mais.

Porto Alegre, 08 de Setembro de 2021.

 CARLOS GONÇALVES
 SECRETÁRIO-GERAL



Ministério da Economia
Secretaria Especial de Desburocratização, Gestão e Governo Digital
Secretaria de Gestão

Sistema de Cadastramento Unificado de Fornecedores - SICAF

Declaração

Declaramos para os fins previstos na Lei nº 8.666, de 1993, conforme documentação registrada no SICAF, que a situação do fornecedor no momento é a seguinte:

Dados do Fornecedor

CNPJ: 21.867.049/0001-16 DUNS®: 904776353
Razão Social: USIFER - TERMO CONEXOES LTDA
Nome Fantasia:
Situação do Fornecedor: Credenciado Data de Vencimento do Cadastro: 23/03/2022
Natureza Jurídica: SOCIEDADE EMPRESÁRIA LIMITADA
MEI: Não
Porte da Empresa: Empresa de Pequeno

Ocorrências e Impedimentos

Ocorrência: Nada Consta
Impedimento de Licitar: Nada Consta
Ocorrências Impeditivas indiretas: Nada Consta
Vínculo com "Serviço Público": Nada Consta

Níveis cadastrados:

Documento(s) assinalado(s) com "*" está(ão) com prazo(s) vencido(s).
Fornecedor possui alguma pendência no Nível de Cadastramento indicado. Verifique mais informações sobre pendências nas funcionalidades de consulta.

I - Credenciamento

II - Habilitação Jurídica

III - Regularidade Fiscal e Trabalhista Federal

| | | |
|---|-----------|------------|
| Receita Federal e PGFN | Validade: | 26/01/2022 |
| FGTS | Validade: | 14/12/2021 |
| Trabalhista (http://www.tst.jus.br/certidao) | Validade: | 02/04/2022 |

IV - Regularidade Fiscal Estadual/Distrital e Municipal (Possui Pendência)

| | | |
|----------------------------|-----------|----------------|
| Receita Estadual/Distrital | Validade: | 05/01/2022 |
| Receita Municipal | Validade: | 03/12/2021 (*) |

VI - Qualificação Econômico-Financeira

Validade: 31/05/2022

Emitido em: 13/12/2021 14:05

CPF: 081.614.569-50 Nome: THAIS VERGINIO BIAVA

Ass: _____

1 de 1

P

✓



EDITAL DE PREGÃO Nº 138/2021
PROCESSO ADMINISTRATIVO Nº 219/2021
MODALIDADE: PREGÃO ELETRÔNICO
TIPO: MENOR PREÇO UNITÁRIO POR ITEM

OBJETO: contratação de empresa para fornecimento de materiais elétricos para manutenção da iluminação pública, atendendo as necessidades do Departamento de Urbanismo

ANEXO II
PADRÃO DE PROPOSTA COMERCIAL

A empresa .USIFER TERMO CONEXÕES LTDA estabelecida na Rua Liliza Ottoni, 100, Poços de Caldas/MG, CNPJ:21.867.049/0001-16, neste ato representada pelo Sr Ademir Machado, CPF:448.884.066-34, propõe fornecer à Prefeitura Municipal de Marmeleiro, em estrito cumprimento ao previsto no Edital de Pregão Eletrônico nº 138/2021, conforme abaixo discriminado:

| ITEM | DESCRIÇÃO | UNIDADE | MARCA | QTDE | VALOR UN | VALOR TOTAL |
|---|--|---------|--------|------|------------------------|---|
| 08 | Conector de derivação perfurante CDP 95 derivação 4mm - 35mm e principal 16mm - 95mm. Apresentar junto a proposta catálogo do fabricante, e boletim de ensaio. | UN | SICAME | 300 | R\$ 9,00 Nove reais | 2.700,00 Dois mil e setecentos reais |
| VALOR TOTAL DA PROPOSTA: 2.700,00 Dois mil e setecentos reais | | | | | | |

- Nos obrigamos a cumprir todos os termos da Nota de Empenho a ser firmada com a vencedora do certame.
- validade desta proposta é de **60 (sessenta) dias corridos**, contados da data da abertura da sessão pública de **PREGÃO ELETRÔNICO**.
- Prazo máximo de entrega dos materiais será de acordo com o ANEXO I do edital.
- Informar Agência e Conta para pagamento: BANCO ITAU 341, AGENCIA 0267 CC 42984-3.
- **Nos preços ofertados já estão inclusos os tributos, fretes, taxas, seguros, encargos sociais, trabalhistas e todas as demais despesas necessárias à execução do objeto.**
- **EMAIL DE CONTATO: ADMINISTRATIVO@USIFER.IND.BR**



Poços de Caldas, 13 de dezembro 2021.

A handwritten signature in black ink, appearing to be "Ademir Machado".

USIFER TERMO CONEXÕES LTDA

CNPJ:21.867.049/0001-16

Ademir Machado

RG nº 2.685.960 SSP MG

CPF nº 448.884.066-34

Procurador

[21.867.049/0001-16]
USIFER - TERMO CONEXÕES LTDA.
RUA LILIZA OTTONI, 100 - BARRACÃO A
Jardim Doutor Ottoni - CEP 37704-324
Poços de Caldas - MG

ENDEREÇO PARA CORRESPONDÊNCIA:
CAIXA POSTAL 1073 - Rua Pernambuco, Nº 747
Centro- CEP 37701-971
Poços de Caldas - Minas Gerais

Handwritten initials or marks in the bottom right corner, including a large "P", a signature-like mark, and other scribbles.

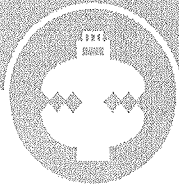

Material de conexión y protección para redes de BT
DISTRIBUCIÓN

TTD (DCNL)

Conectores dentados estancos



Los conectores dentados estancos modelos TTD de alta hermeticidad y de diseño actual, son ideales para la realización de derivaciones en conductores preensamblados o concéntricos ya sean de cobre o aluminio brindando una gran prestación y confiabilidad. Se fabrican en diferentes modelos que permiten abarcar todos los rangos habituales de líneas aisladas.

- * Estancos (6Kv)
- * Bimetálicos
- * Torque de ajuste garantizado (tuerca fusible)
- * Grasa siliconada de alto punto de goteo

Normas y ensayos

Los conectores dentados estancos cumplen con todos los requerimientos de las normas IRAM 2435, ANSI C 119, ASTM G 26, ASTM B 117, NIME 1001, NIME 1002, NIME 4101, NFC 33020.

Como solicitarlo...

Como solicitarlo



| | |
|--------------|---------------------------|
| 061 | conductores 10/120 1,5/10 |
| 151 | conductores 16/95 4/35 |
| 241 | conductores 50/150 4/35 |
| 271 | conductores 35/120 35/120 |
| 401-9 | conductores 35/150 35/150 |

- A** dientes de aluminio (*)
- X** buloneria en acc.inoxidable



(*) solo disponible para TTD151F

Tabla de modelos

(equivalencias transitorias de modelos Cavanna - Sicame, consultar disponibilidad)

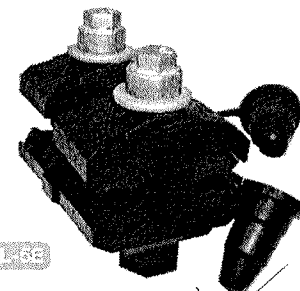
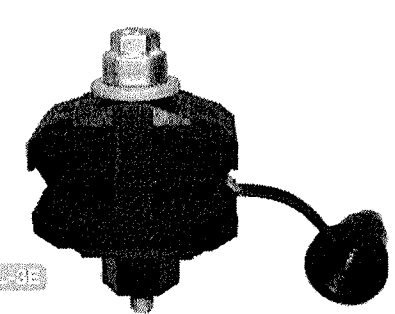
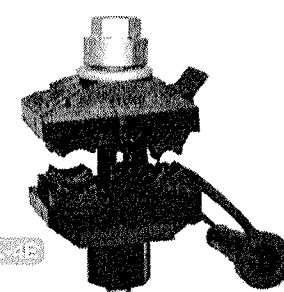
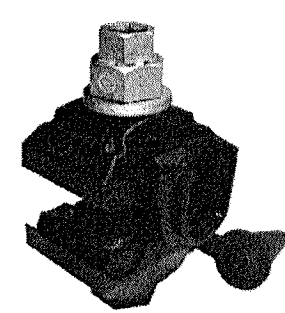
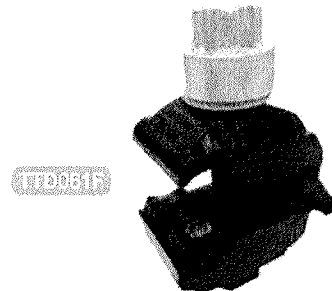
| MODELOS | | CAPACIDAD | | | |
|-----------|----------|-------------------|-----------|------------------|---------|
| | | PRINCIPAL (Al/Cu) | | DERIVADO (Al/Cu) | |
| SICAME | CAVANNA | mm2 | AWG | mm2 | AWG |
| TTD061F | DCNL-1E | 10 / 120 | 7 - 4/0 | 1,5 / 10 | 16 - 7 |
| TTD151F | DCNL-2E | 16 / 95 | 5 - 4/0 | 4 / 35 | 12 - 2 |
| TTD151FA | DCNL-2E | 16 / 95 | 5 - 4/0 | 4 / 35 | 12 - 2 |
| TTD241F | DCNL-4E | 50 / 150 | 1/0 - 300 | 4 / 35 | 12 - 2 |
| TTD251F | DCNL-3E | 25 / 120 | 3 - 4/0 | 25 / 95 | 3 - 4/0 |
| TTD271F | DCNL-3ER | 25 / 120 | 3 - 4/0 | 25 / 120 | 3 - 4/0 |
| TTD401-9F | DCNL-5E | 35 / 150 | 2 - 300 | 35 / 150 | 2 - 300 |



| | | | | | |
|---|-----------------------------|--|---|--|---|
|  Ministério da Economia Secretaria de Governo Digital Departamento Nacional de Registro Empresarial e Integração Secretaria de Estado de Fazenda de Minas Gerais | | | Nº DO PROTOCOLO (Uso da Junta Comercial) | | |
| NIRE (da sede ou filial, quando a sede for em outra UF) | Código da Natureza Jurídica | Nº de Matrícula do Agente Auxillar do Comércio | | | |
| 31202290421 | 2062 | | | | |
| 1 - REQUERIMENTO | | | | | |
| ILMO(A). SR.(A) PRESIDENTE DA Junta Comercial do Estado de Minas Gerais | | | | | |
| Nome: USIFER TERMO CONEXOES LTDA -ME (da Empresa ou do Agente Auxillar do Comércio) | | | | | |
| requer a V.Sª o deferimento do seguinte ato: | | | | | |
| | | | | | Nº FCN/REMP  MGP2100650719 |
| Nº DE VIAS | CÓDIGO DO ATO | CÓDIGO DO EVENTO | QTDE | DESCRIÇÃO DO ATO / EVENTO | |
| 1 | 002 | | | ALTERACAO | |
| | | 2244 | 1 | ALTERACAO DE ATIVIDADES ECONOMICAS (PRINCIPAL E SECUNDARIAS) | |
| POÇOS DE CALDAS | | | | | |
| Local | | | Representante Legal da Empresa / Agente Auxillar do Comércio: | | |
| | | | Nome: _____ | | |
| | | | Assinatura: _____ | | |
| | | | Telefone de Contato: _____ | | |
| 28 JULHO 2021 | | | | | |
| Data | | | | | |
| 2 - USO DA JUNTA COMERCIAL | | | | | |
| <input type="checkbox"/> DECISÃO SINGULAR | | | <input type="checkbox"/> DECISÃO COLEGIADA | | |
| Nome(s) Empresarial(ais) igual(ais) ou semelhante(s): | | | | | |
| <input type="checkbox"/> SIM | | <input type="checkbox"/> SIM | | Processo em Ordem À decisão ____/____/____ Data _____ Responsável | |
| _____ | | _____ | | | |
| _____ | | _____ | | | |
| _____ | | _____ | | | |
| <input type="checkbox"/> NÃO ____/____/____ | | <input type="checkbox"/> NÃO ____/____/____ | | Responsável | |
| Data | | Data | | Responsável | |
| DECISÃO SINGULAR | | | | | |
| <input type="checkbox"/> Processo em exigência. (Vide despacho em folha anexa) | | 2ª Exigência | 3ª Exigência | 4ª Exigência | 5ª Exigência |
| <input type="checkbox"/> Processo deferido. Publique-se e arquite-se. | | <input type="checkbox"/> | <input type="checkbox"/> | <input type="checkbox"/> | <input type="checkbox"/> |
| <input type="checkbox"/> Processo indeferido. Publique-se. | | | | | |
| | | ____/____/____ | | Responsável | |
| | | Data | | | |
| DECISÃO COLEGIADA | | | | | |
| <input type="checkbox"/> Processo em exigência. (Vide despacho em folha anexa) | | 2ª Exigência | 3ª Exigência | 4ª Exigência | 5ª Exigência |
| <input type="checkbox"/> Processo deferido. Publique-se e arquite-se. | | <input type="checkbox"/> | <input type="checkbox"/> | <input type="checkbox"/> | <input type="checkbox"/> |
| <input type="checkbox"/> Processo indeferido. Publique-se. | | | | | |
| | | ____/____/____ | | Vogal | |
| | | Data | | Vogal | |
| | | Presidente da _____ Turma | | | |
| OBSERVAÇÕES | | | | | |

Junta Comercial do Estado de Minas Gerais
 Certifico o registro sob o nº 8716527 em 10/08/2021 da Empresa USIFER TERMO CONEXOES LTDA -ME, Nire 31202290421 e protocolo 216082455 - 09/08/2021. Autenticação: 7A694351DCF4CD1BD519E4038AA28A7A337F67F. Marinely de Paula Bomfim - Secretária-Geral. Para validar este documento, acesse <http://www.jucemg.mg.gov.br> e informe nº do protocolo 21/608.245-5 e o código de segurança zeA1 Esta cópia foi autenticada digitalmente e assinada em 10/08/2021 por Marinely de Paula Bomfim – Secretária-Geral.

Confira os dados do ato em: <https://selodigital.tjpb.jus.br> ou Consulte o Documento em: <https://azevedobastos.not.br/documento/161261608214322354575>

 **Autenticação Digital Código: 161261608214322354575-1**
 Data: 16/08/2021 10:28:23
 Valor Total do Ato: R\$ 4,66
 Selo Digital Tipo Normal C: ALW99429-GRJ6;



Cartório Azevêdo Bastos
 Av. Presidente Epitácio Pessoa - 1145
 Bairro dos Estados, João Pessoa - PB
 (83) 3244-5404 - cartorio@azevedobastos.not.br
<https://azevedobastos.not.br>

 Válber Azevêdo de M. Cavalcanti
 Titular
 TJPB 

O presente documento digital foi conferido com o original e assinado digitalmente por MARCELO TIMOTEO DE OLIVEIRA, em segunda-feira, 16 de agosto de 2021 10:30:36 GMT-03:00, CNS: 06.870-0 - 1º OFÍCIO DE REGISTRO CIVIL DAS PESSOAS NATURAIS E TABELIONATO DE NOTAS/PB, nos termos da medida provisória N. 2.200-2 de 24 de agosto de 2001. Sua autenticidade deverá ser confirmada no endereço eletrônico www.cenad.org.br/autenticidade. O presente documento digital pode ser convertido em papel por meio de autenticação no Tabelionato de Notas. Provimto nº 100/2020 CNJ - artigo 22.



JUNTA COMERCIAL DO ESTADO DE MINAS GERAIS
Registro Digital

Capa de Processo

| Identificação do Processo | | |
|---------------------------|--------------------------------------|------------|
| Número do Protocolo | Número do Processo Módulo Integrador | Data |
| 21/608.245-5 | MGP2100650719 | 09/08/2021 |

| Identificação do(s) Assinante(s) | |
|----------------------------------|-------------------------------|
| CPF | Nome |
| 124.383.806-08 | PEDRO AFONSO OLIVEIRA MACHADO |

Página 1 de 1

Junta Comercial do Estado de Minas Gerais
Certifico o registro sob o nº 8716527 em 10/08/2021 da Empresa USIFER TERMO CONEXOES LTDA -ME, Nire 31202290421 e protocolo 216082455 - 09/08/2021. Autenticação: 7A694351DCF4CD1BD519E4038AA28A7A337F67F. Marinely de Paula Bomfim - Secretária-Geral. Para validar este documento, acesse <http://www.jucemg.mg.gov.br> e informe nº do protocolo 21/608.245-5 e o código de segurança zeA1 Esta cópia foi autenticada digitalmente e assinada em 10/08/2021 por Marinely de Paula Bomfim – Secretária-Geral.

MARINELY DE PAULA BOMFIM
SECRETARIA GERAL

pág. 2/9

Confira os dados do ato em: <https://selodigital.tjpb.jus.br> ou Consulte o Documento em: <https://azevedobastos.not.br/documento/161261608214322354575>



CARTÓRIO
Autenticação Digital Código: 161261608214322354575-2
Data: 16/08/2021 10:28:24
Valor Total do Ato: R\$ 4,66
Selo Digital Tipo Normal C: ALW99430-Q8A2;



CNJ: 06.870-0

Cartório Azevedo Bastos
Av. Presidente Epitácio Pessoa - 1145
Bairro dos Estado, João Pessoa - PB
(83) 3244-5404 - cartorio@azevedobastos.not.br
<https://azevedobastos.not.br>

Váiber Azevedo de M. Cavalcanti
Titular

TJPB



O presente documento digital foi conferido com o original e assinado digitalmente por MARCELO TIMOTEO DE OLIVEIRA, em segunda-feira, 16 de agosto de 2021 10:30:36 GMT-03:00, CNS: 06.870-0 - 1º OFÍCIO DE REGISTRO CIVIL DAS PESSOAS NATURAIS E TABELIONATO DE NOTAS/PB, nos termos da medida provisória N. 2.200-2 de 24 de agosto de 2001. Sua autenticidade deverá ser confirmada no endereço eletrônico www.cenad.org.br/autenticidade. O presente documento digital pode ser convertido em papel por meio de autenticação no Tabelação de Notas. Provimto nº 100/2020 CNJ - artigo 22.

USIFER TERMO CONEXÕES LTDA - ME
DÉCIMA QUINTA ALTERAÇÃO CONTRATUAL

PEDRO AFONSO OLIVEIRA MACHADO, brasileiro, solteiro, maior, nascido aos 29/07/1998, portador da CI RG sob o nº. 63.049.484-8 SSP/SP e CPF 124.383.806-08, residente e domiciliada na Rua Natalino Vitti nº 212, bairro Jardim Centenário, Município de Poços de Caldas, Estado de Minas Gerais, CEP 37.704-275.

Único sócio da sociedade empresária limitada **USIFER TERMO CONEXÕES LTDA - ME**, com sede na cidade de Poços de Caldas - MG, Rua Líliza Ottoni nº 100/Barracão A; bairro Jardim Doutor Ottoni, CEP: 37.704-324, registrada na Junta Comercial de Minas Gerais sob o nº 31202290421 em 04/03/1986 e no CNPJ sob o nº 21.867.049/0001-16, resolve, assim, alterar o contrato social:

- Nesta data altera-se o objetivo social que passará a ser **“Comércio atacadista, exportação e importação de materiais elétricos e materiais de construção; serviços de engenharia”**.

CONSOLIDAÇÃO DO CONTRATO SOCIAL

CAPÍTULO I

DENOMINAÇÃO, SEDE, FILIAL E OBJETO SOCIAL.

ART. 1ª) A sociedade gira sob a denominação **USIFER TERMO CONEXÕES LTDA e tem sua sede na cidade de Poços de Caldas - MG, à Rua Líliza Ottoni nº 100/Barracão A; bairro Jardim Doutor Ottoni, CEP: 37.704-324 na mesma cidade de Poços de Caldas/MG.**

ART. 2ª) A sociedade poderá a qualquer tempo, abrir ou fechar filiais ou outra dependência, em qualquer parte do território nacional, mediante alteração contratual assinada por ambos os sócios.

ART. 3ª) A sociedade tem como objetivo social a atividade de **“ Comércio atacadista, exportação e importação de materiais elétricos e materiais de construção; serviços de engenharia ”**

CAPÍTULO II

ADMINISTRAÇÃO E REPRESENTAÇÃO.

ART. 4ª) A responsabilidade de cada sócio é restrita ao valor de suas quotas, mas todos respondem solidariamente pela integralização do capital social. (Art. 1052, CC/2002)

ART. 5ª) A administração da sociedade é exercida pelo sócio **PEDRO AFONSO OLIVEIRA MACHADO**, com poderes e atribuições para assinar quaisquer documentos, bem como fazerem

 Junta Comercial do Estado de Minas Gerais
Certifico o registro sob o nº 8716527 em 10/08/2021 da Empresa USIFER TERMO CONEXOES LTDA -ME, Nire 31202290421 e protocolo 216082455 - 09/08/2021. Autenticação: 7A694351DCF4CD1BD519E4038AA28A7A337F67F. Marinely de Paula Bomfim - Secretária-Geral. Para validar este documento, acesse <http://www.jucemg.mg.gov.br> e informe nº do protocolo 21/608.245-5 e o código de segurança z8A1 Esta cópia foi autenticada digitalmente e assinada em 10/08/2021 por Marinely de Paula Bomfim – Secretária-Geral.

Confira os dados do ato em: <https://selodigital.tjpb.jus.br> ou Consulte o Documento em: <https://azevedobastos.not.br/documento/161261608214322354575>



CARTÓRIO
Autenticação Digital Código: 161261608214322354575-3
Data: 16/08/2021 10:28:24
Valor Total do Ato: R\$ 4,66
Selo Digital Tipo Normal C: ALW99431-MED8;

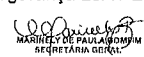

Cartório Azevedo Bastos
Av. Presidente Epitácio Pessoa - 1145
Bairro dos Estados, João Pessoa - PB
(83) 3244-5404 - cartorio@azevedobastos.not.br
<https://azevedobastos.not.br>

Váber Azevedo de M. Cavalcanti
Titular

pág. 3/9



uso do nome empresarial, estando por este motivo, expressamente proibidas de subscrever endossos, saques de favor, fianças ou abonos que possam envolver a responsabilidade social e assumirem obrigações sejam em favor de si próprias, de qualquer quotista ou terceiros, bem como onerarem ou alienarem bens imóveis da sociedade. O administrador responderá perante a sociedade e terceiros pelo excesso de mandato que praticarem com violação da Lei e do contrato social e representarão a sociedade ativa e passivamente, judicial e extrajudicial. (artigos 997, VI; 1.013. 1.015, 1064, CC/2002).

CAPÍTULO III

INÍCIO, DURAÇÃO E ENCERRAMENTO DA SOCIEDADE.

ART. 6º) A sociedade iniciou suas atividades em 04 de março de 1.986 e seu prazo de duração é indeterminado.

ART. 7º) A sociedade, além dos casos previstos em Lei, poderá ser extinta por simples consenso dos sócios administradores.

ART. 8º) No caso dos sócios deliberarem pela dissolução da sociedade, os mesmos farão levantar um balanço de encerramento à época dos fatos, cabendo aos sócios, na proporção de suas quotas, os lucros ou perdas apurados.

CAPÍTULO IV

CAPITAL SOCIAL E RESPONSABILIDADE DOS SÓCIOS.

ART. 9º) O capital social é de R\$ 289.628,00 (Duzentos e oitenta e nove, seiscentos e vinte e oito mil reais), dividido em 289.628 (Duzentos e oitenta e nove seiscentos e vinte e oito mil) quotas no valor nominal de R\$ 1,00 (Um real) cada uma, totalmente subscrito e integralizado neste ato em moeda corrente do país, assim distribuído:

| | | | |
|--------------------------------------|--------------|-----------------------|-----------------------|
| PEDRO AFONSO OLIVEIRA MACHADO | 100 % | 289.628 quotas | R\$ 289.628,00 |
| TOTAL | 100 % | 289.628 quotas | R\$ 289.628,00 |

Parágrafo 1º - As quotas são indivisíveis e não poderão ser cedidas ou transferidas a terceiros sem o consentimento do outro sócio, a quem fica assegurado, em igualdade de condições e preço direito de preferência para a sua aquisição se postas à venda, formalizando, se realizada a cessão delas, a alteração contratual pertinente.

 Junta Comercial do Estado de Minas Gerais
Certifico o registro sob o nº 8716527 em 10/08/2021 da Empresa USIFER TERMO CONEXOES LTDA -ME, Nire 31202290421 e protocolo 216082455 - 09/08/2021. Autenticação: 7A694351DCF4CD1BD519E4038AA28A7A337F67F. Marinely de Paula Bomfim - Secretária-Geral. Para validar este documento, acesse <http://www.jucemg.mg.gov.br> e informe nº do protocolo 21/608.245-5 e o código de segurança zeA1 Esta cópia foi autenticada digitalmente e assinada em 10/08/2021 por Marinely de Paula Bomfim – Secretária-Geral.

MARINELY DE PAULA BOMFIM
SECRETÁRIA GERAL

Handwritten initials

pág. 4/9

Confira os dados do ato em: <https://selodigital.tjpb.jus.br> ou Consulte o Documento em: <https://azevedobastos.not.br/documento/161261608214322354575>



CARTÓRIO

Autenticação Digital Código: 161261608214322354575-4
Data: 16/08/2021 10:28:24
Valor Total do Ato: R\$ 4,66
Selo Digital Tipo Normal C: ALW99432-69JW;



Cartório Azevedo Bastos
Av. Presidente Epitácio Pessoa - 1145
Bairro dos Estados, João Pessoa - PB
(83) 3244-5404 - cartorio@azevedobastos.not.br
<https://azevedobastos.not.br>

Válber Azevedo de M. Cavalcanti
Titular

TJPB



O presente documento digital foi conferido com o original e assinado digitalmente por MARCELO TIMOTEO DE OLIVEIRA, em segunda-feira, 16 de agosto de 2021 10:30:36 GMT-03:00, CNS: 06.870-0 - 1º OFÍCIO DE REGISTRO CIVIL DAS PESSOAS NATURAIS E TABELIONATO DE NOTAS/PB; nos termos da medida provisória N. 2.200-2 de 24 de agosto de 2001. Sua autenticidade deverá ser confirmada no endereço eletrônico www.cenad.org.br/autenticidade. O presente documento digital pode ser convertido em papel por meio de autenticação no Tabelionato de Notas. Provimto nº 100/2020 CNJ - artigo 22.

CAPÍTULO V

ENCERRAMENTO DE EXERCÍCIO E REMUNERAÇÃO DOS SÓCIOS.

ART. 10º) Ao término de cada exercício social, em 31 de dezembro, a sociedade fará um balanço patrimonial, balanço de apuração de resultados e a elaboração do inventário sendo que os lucros ou prejuízos apurados serão divididos ou suportados pelos sócios.

ART. 11º) Os sócios poderão, de comum acordo, fixar uma retirada mensal, a título de "pró-labore", observadas as disposições regulamentares pertinentes.

CAPÍTULO VI

FALECIMENTO, DECLARAÇÃO DE INTERDIÇÃO E ALIENAÇÃO DE QUOTAS.

ART. 12º) O falecimento ou interdito qualquer sócio, a sociedade continuará suas atividades com os herdeiros, sucessores e o incapaz. Não sendo possível ou inexistindo interesse destes ou do sócio remanescente, o valor de seus haveres será apurado e liquidado com base na situação patrimonial da sociedade, à data da resolução, verificada em balanço especialmente levantado. O mesmo procedimento será adotado em outros casos em que a sociedade se resolva em relação a seu sócio.

ART. 13º) No caso de um dos sócios deixar a sociedade, deverá comunicar ao sócio remanescente com antecedência mínima de 60 (sessenta) dias, período esse para que seja efetuada a apuração dos lucros e a determinação de pagamento do mesmo.

ART. 14º) As quotas são indivisíveis e não poderão ser alienadas, cedidas ou de qualquer forma transferidas a terceiros sem o prévio e expresso consentimento de todos os sócios, a quem fica assegurado, em igualdade de condições e preço o direito de preferência da compra.

CAPÍTULO VII

DISPOSIÇÕES FINAIS E TRANSITÓRIAS.

ART. 15º) Aos sócios é vedado o uso da denominação social para fins estranhos aos objetivos sociais, tais como endossos, fianças, avais, etc. quer em benefício próprio ou de terceiros, respondendo pessoalmente perante a sociedade e a terceiros pelos atos que praticar contrários ao presente artigo.

ART. 16º) O presente contrato poderá ser alterado no total ou em partes, por deliberação dos sócios administradores.



Junta Comercial do Estado de Minas Gerais

Certifico o registro sob o nº 8716527 em 10/08/2021 da Empresa USIFER TERMO CONEXÕES LTDA -ME, Nire 31202290421 e protocolo 216082455 - 09/08/2021. Autenticação: 7A694351DCF4CD1BD519E4038AA28A7A337F67F. Marinely de Paula Bomfim - Secretária-Geral. Para validar este documento, acesse <http://www.jucemg.mg.gov.br> e informe nº do protocolo 21/608.245-5 e o código de segurança zeA1 Esta cópia foi autenticada digitalmente e assinada em 10/08/2021 por Marinely de Paula Bomfim – Secretária-Geral.

MARINELY DE PAULA BOMFIM
SECRETÁRIA-GERAL

pág. 5/9

Confira os dados do ato em: <https://selodigital.tjpb.jus.br> ou Consulte o Documento em: <https://azevedobastos.not.br/documento/161261608214322354575>



CARTÓRIO
Autenticação Digital Código: 161261608214322354575-5
Data: 16/08/2021 10:28:24
Valor Total do Ato: R\$ 4,66
Selo Digital Tipo Normal C: ALW99433-13RT;



Cartório Azevedo Bastos
Av. Presidente Epitácio Pessoa - 1145
Bairro dos Estados, João Pessoa - PB
(83) 3244-5404 - cartorio@azevedobastos.not.br
<https://azevedobastos.not.br>

Válber Azevedo de M. Cavalcanti
Titular



ART. 17º) As dúvidas oriundas do presente instrumento quando não resolvidas de comum acordo entre os sócios, poderão ter sua solução através de ajuizamento de ação competente no **Município de Poços de Caldas - MG**, cujo foro as partes elegem em detrimento de outro por mais privilegiado que seja.

ART. 18º) Os sócios ratificam os termos do presente instrumento, bem como os atos da sociedade até então praticados, de tudo ciente para nada mais reclamar ou impugnar de futuro ou a que tempo for.

Fica eleito o foro de Poços de Caldas - MG para o exercício e o cumprimento dos direitos e obrigações resultantes deste contrato.

E, estando assim justas e contratadas, assinam o presente instrumento digitalmente para um mesmo fim, para posterior registro e arquivamento na **JUNTA COMERCIAL DO ESTADO DE MINAS GERAIS**.

Poços de Caldas, 27 de julho de 2021.

PEDRO AFONSO OLIVEIRA MACHADO



Junta Comercial do Estado de Minas Gerais

Certifico o registro sob o nº 8716527 em 10/08/2021 da Empresa USIFER TERMO CONEXÕES LTDA -ME, Nire 31202290421 e protocolo 216082455 - 09/08/2021. Autenticação: 7A694351DCF4CD1BD519E4038AA28A7A337F67F. Marinely de Paula Bomfim - Secretária-Geral. Para validar este documento, acesse <http://www.jucemg.mg.gov.br> e informe nº do protocolo 21/608.245-5 e o código de segurança z0A1 Esta cópia foi autenticada digitalmente e assinada em 10/08/2021 por Marinely de Paula Bomfim – Secretária-Geral.

MARINELY DE PAULA BOMFIM
SECRETÁRIA GERAL

pág. 6/9

Confira os dados do ato em: <https://selodigital.tjpb.jus.br> ou Consulte o Documento em: <https://azevedobastos.not.br/documento/161261608214322354575>



CARTÓRIO

Autenticação Digital Código: 161261608214322354575-6
Data: 16/08/2021 10:28:24
Valor Total do Ato: R\$ 4,66
Selo Digital Tipo Normal C: ALW99434-012X;



CNJ: 06.870-0

Cartório Azevedo Bastos
Av. Presidente Epitácio Pessoa - 1145
Bairro dos Estados, João Pessoa - PB
(83) 3244-5404 - cartorio@azevedobastos.not.br
<https://azevedobastos.not.br>

Válar Azevedo de M. Cavalcanti
Titular

TJPB





JUNTA COMERCIAL DO ESTADO DE MINAS GERAIS
Registro Digital

Documento Principal

| Identificação do Processo | | |
|---------------------------|--------------------------------------|------------|
| Número do Protocolo | Número do Processo Módulo Integrador | Data |
| 21/608.245-5 | MGP2100650719 | 09/08/2021 |

| Identificação do(s) Assinante(s) | |
|----------------------------------|-------------------------------|
| CPF | Nome |
| 124.383.806-08 | PEDRO AFONSO OLIVEIRA MACHADO |

Página 1 de 1

 Junta Comercial do Estado de Minas Gerais
Certifico o registro sob o nº 8716527 em 10/08/2021 da Empresa USIFER TERMO CONEXOES LTDA -ME, Nire 31202290421 e protocolo 216082455 - 09/08/2021. Autenticação: 7A694351DCF4CD1BD519E4038AA28A7A337F67F. Marinely de Paula Bomfim - Secretária-Geral. Para validar este documento, acesse <http://www.jucemg.mg.gov.br> e informe nº do protocolo 21/608.245-5 e o código de segurança zeA1 Esta cópia foi autenticada digitalmente e assinada em 10/08/2021 por Marinely de Paula Bomfim – Secretária-Geral.

MARINELY DE PAULA BOMFIM
SECRETARIA GERAL

pág. 7/9

Confira os dados do ato em: <https://selodigital.tjpb.jus.br> ou Consulte o Documento em: <https://azevedobastos.not.br/documento/161261608214322354575>



CARTÓRIO
Autenticação Digital Código: 161261608214322354575-7
Data: 16/08/2021 10:28:24
Valor Total do Ato: R\$ 4,66
Selo Digital Tipo Normal C: ALW99435-IRM6;



CNJ: 06.870-0

Cartório Azevêdo Bastos
Av. Presidente Epitácio Pessoa - 1145
Bairro dos Estados, João Pessoa - PB
(83) 3244-5404 - cartorio@azevedobastos.not.br
<https://azevedobastos.not.br>

Váiber Azevêdo de M. Cavalcanti
Titular

TJPB





Sistema Nacional de Registro de Empresas Mercantis - SINREM
 Governo do Estado de Minas Gerais
 Secretaria de Estado da Fazenda de Minas Gerais
 Junta Comercial do Estado de Minas Gerais

TERMO DE AUTENTICAÇÃO - REGISTRO DIGITAL

Certifico que o ato, assinado digitalmente, da empresa USIFER TERMO CONEXOES LTDA -ME, de NIRE 3120229042-1 e protocolado sob o número 21/608.245-5 em 09/08/2021, encontra-se registrado na Junta Comercial sob o número 87166527, em 10/08/2021. O ato foi deferido eletronicamente pelo examinador Carla Campos Carvalho.

Certifica o registro, a Secretária-Geral, Marinely de Paula Bomfim. Para sua validação, deverá ser acessado o site eletrônico do Portal de Serviços / Validar Documentos (<https://portalservicos.jucemg.mg.gov.br/Portal/pages/ImagemProcesso/ViaUnica.jsf>) e informar o número de protocolo e chave de segurança.

Capa de Processo

| CPF | Nome | Assinante(s) |
|----------------|-------------------------------|--------------|
| 124.383.806-08 | PEDRO AFONSO OLIVEIRA MACHADO | |

Documento Principal

| CPF | Nome | Assinante(s) |
|----------------|-------------------------------|--------------|
| 124.383.806-08 | PEDRO AFONSO OLIVEIRA MACHADO | |

Belo Horizonte, terça-feira, 10 de agosto de 2021



Documento assinado eletronicamente por Carla Campos Carvalho, Servidor(a) Público(a), em 10/08/2021, às 10:54 conforme horário oficial de Brasília.



A autenticidade desse documento pode ser conferida no portal de serviços da Jucemg informando o número do protocolo 21/608.245-5.

Página 1 de 1

Junta Comercial do Estado de Minas Gerais



Junta Comercial do Estado de Minas Gerais

Certifico o registro sob o n.º 87166527 em 10/08/2021 da Empresa USIFER TERMO CONEXOES LTDA -ME, Nire 31202290421 e protocolo 21/6082455 - 09/08/2021. Autenticação: 7A694351DCFC4CD1BD519E4038AA28A7A337F67F. Marinely de Paula Bomfim - Secretária-Geral. Para validar este documento, acesse <http://www.jucemg.mg.gov.br> e informe n.º do protocolo 21/608.245-5 e o código de segurança zea1. Esta cópia foi autenticada digitalmente e assinada em 10/08/2021 por Marinely de Paula Bomfim – Secretária-Geral.

MARCELO TIMOTEO DE OLIVEIRA
 Assinante do Documento
 pág. 8/9



CARTÓRIO

Autenticação Digital Código: 161261608214322354575-8
 Data: 16/08/2021 10:28:25
 Valor Total do Ato: R\$ 4,66
 Selo Digital Tipo Normal C: ALW99436-JFTI.



9.678.99.73

Cartório Azevêdo Bastos
 Av. Presidente Epitácio Pessoa - 1145
 Bairro dos Estados, João Pessoa - PB
 (53) 3244-904 - cartorio@azevedobastos.com.br
<https://azevedobastos.com.br>

Valor Azevêdo de M. Cavalcanti
 Titular

TJPB





JUNTA COMERCIAL DO ESTADO DE MINAS GERAIS
Registro Digital

O ato foi deferido e assinado digitalmente por :

| Identificação do(s) Assinante(s) | |
|----------------------------------|--------------------------|
| CPF | Nome |
| 873.638.956-00 | MARINELY DE PAULA BOMFIM |

Belo Horizonte. terça-feira, 10 de agosto de 2021

Junta Comercial do Estado de Minas Gerais
Certifico o registro sob o nº 8716527 em 10/08/2021 da Empresa USIFER TERMO CONEXOES LTDA -ME, Nire 31202290421 e protocolo 216082455 - 09/08/2021. Autenticação: 7A694351DCF4CD1BD519E4038AA28A7A337F67F. Marinely de Paula Bomfim - Secretária-Geral. Para validar este documento, acesse <http://www.jucemg.mg.gov.br> e informe nº do protocolo 21/608.245-5 e o código de segurança zeA1 Esta cópia foi autenticada digitalmente e assinada em 10/08/2021 por Marinely de Paula Bomfim – Secretária-Geral.

MARINELY DE PAULA BOMFIM
SECRETÁRIA-GERAL

pág. 9/9

Confira os dados do ato em: <https://selodigital.tjpb.jus.br> ou Consulte o Documento em: <https://azevedobastos.not.br/documento/161261608214322354575>



CARTÓRIO

Autenticação Digital Código: 161261608214322354575-9
Data: 16/08/2021 10:28:25
Valor Total do Ato: R\$ 4,66
Selo Digital Tipo Normal C: ALW99437-C7E6;



CNJ: 06.870-0

Cartório Azevedo Bastos
Av. Presidente Epitácio Pessoa - 1145
Baixo dos Estado, João Pessoa - PB
(83) 3244-5404 - cartorio@azevedobastos.not.br
<https://azevedobastos.not.br>

Válder Azevedo de M. Cavalcanti
Titular

TJPB



O presente documento digital foi conferido com o original e assinado digitalmente por MARCELO TIMOTEO DE OLIVEIRA, em segunda-feira, 16 de agosto de 2021 10:30:36 GMT-03:00, CNS: 06.870-0 - 1º OFÍCIO DE REGISTRO CIVIL DAS PESSOAS NATURAIS E TABELIONATO DE NOTAS/PB, nos termos da medida provisória N. 2.200-2 de 24 de agosto de 2001. Sua autenticidade deverá ser confirmada no endereço eletrônico www.cenad.org.br/autenticidade. O presente documento digital pode ser convertido em papel por meio de autenticação no Tabelionato de Notas. Provimento nº 100/2020 CNJ - artigo 22.

REPÚBLICA FEDERATIVA DO BRASIL
ESTADO DA PARAÍBA
CARTÓRIO AZEVEDO BASTOS
FUNDADO EM 1888
PRIMEIRO REGISTRO CIVIL DE NASCIMENTO E ÓBITOS E PRIVATIVO DE CASAMENTOS, INTERDIÇÕES E TUTELAS DA COMARCA DE JOÃO PESSOA

Av. Epitácio Pessoa, 1145 Bairro dos Estados 58030-00, João Pessoa PB
Tel.: (83) 3244-5404 / Fax: (83) 3244-5484
<http://www.azevedobastos.not.br>
E-mail: cartorio@azevedobastos.not.br



DECLARAÇÃO DE SERVIÇO DE AUTENTICAÇÃO DIGITAL

O Bel. Válber Azevêdo de Miranda Cavalcanti, Oficial do Primeiro Registro Civil de Nascimentos e Óbitos e Privativo de Casamentos, Interdições e Tutelas com atribuição de autenticar e reconhecer firmas da Comarca de João Pessoa Capital do Estado da Paraíba, em virtude de Lei, etc...

DECLARO ainda que, para garantir transparência e segurança jurídica de todos os atos oriundos da atividade Notarial e Registral no Estado da Paraíba, foi instituído pela Lei Nº 10.132, de 06 de novembro de 2013, a aplicação obrigatória de um Selo Digital de Fiscalização Extrajudicial em todos os atos de notas e registro, composto de um código único (por exemplo: Selo Digital: ABC12345-X1X2) e dessa forma, cada autenticação processada pela nossa Serventia pode ser verificada e confirmada tantas vezes quanto for necessário através do site do Tribunal de Justiça do Estado da Paraíba, endereço <https://corregedoria.tjpb.jus.br/selo-digital/>.

A autenticação digital do documento faz prova de que, na data e hora em que ela foi realizada, a empresa USIFER - TERMO CONEXÕES LTDA tinha posse de um documento com as mesmas características que foram reproduzidas na cópia autenticada, sendo da empresa USIFER - TERMO CONEXÕES LTDA a responsabilidade, única e exclusiva, pela idoneidade do documento apresentado a este Cartório.

Nesse sentido, declaro que a USIFER - TERMO CONEXÕES LTDA assumiu, nos termos do artigo 8º, §1º, do Decreto nº 10.278/2020, que regulamentou o artigo 3º, inciso X, da Lei Federal nº 13.874/2019 e o artigo 2º-A da Lei Federal 12.682/2012, a responsabilidade pelo processo de digitalização dos documentos físicos, garantindo perante este Cartório e terceiros, a sua autoria e integridade.

De acordo com o disposto no artigo 2º-A, §7º, da Lei Federal nº 12.682/2012, o documento em anexo, identificado individualmente em cada Código de Autenticação Digital¹ ou na referida sequência, poderá ser reproduzido em papel ou em qualquer outro meio físico.

Esta DECLARAÇÃO foi emitida em **23/08/2021 09:29:33 (hora local)** através do sistema de autenticação digital do Cartório Azevedo Bastos, de acordo com o Art. 1º, 10º e seus §§ 1º e 2º da MP 2200/2001, como também, o documento eletrônico autenticado contendo o Certificado Digital do titular do Cartório Azevedo Bastos, poderá ser solicitado diretamente a empresa USIFER - TERMO CONEXÕES LTDA ou ao Cartório pelo endereço de e-mail autentica@azevedobastos.not.br Para informações mais detalhadas deste ato, acesse o site <https://autdigital.azevedobastos.not.br> e informe o Código de Autenticação Digital

Esta Declaração é válida por **tempo indeterminado** e está disponível para consulta em nosso site.

¹**Código de Autenticação Digital:** 161261608214322354575-1 a 161261608214322354575-9

²**Legislações Vigentes:** Lei Federal nº 8.935/94, Lei Federal nº 10.406/2002, Medida Provisória nº 2200/2001, Lei Federal nº 13.105/2015, Lei Estadual nº 8.721/2008, Lei Estadual nº 10.132/2013, Provimento CGJ Nº 003/2014 e Provimento CNJ Nº 100/2020.

O referido é verdade, dou fé.

CHAVE DIGITAL

00005b1d734fd94f057f2d69fe6bc05bf93806cf183467b2459a7308fb5703c13f4fc20f352d837e4ac0d9a0b96e1ea4b9e2079e20e98970b3e6fd5d318d110ee74b103532a9337cc42f051774ac49d4



Presidência da República
Casa Civil
Medida Provisória Nº 2.200-2,
de 24 de agosto de 2001.



Handwritten signatures and initials in the bottom right corner of the page.



SEGUNDO TABELIONATO DE NOTAS

Poços de Caldas - Estado de Minas Gerais

República Federativa do Brasil

Adalberto Lima Swerts

Titular

Cleber Banhos Lopes

Substituto

Cartório Azevedo Bastos
Município de Poços de Caldas - Minas Gerais

LIVRO
293 P

FOLHA
066

PROCURAÇÃO BASTANTE QUE FAZ (EM):
USIFER TERMO CONEXÕES LTDA, NA FORMA
ABAIXO.

SAIBAM quantos este instrumento público de procuração virem que, ao(s) 01 (um) dia do mês de março do ano de 2021 (dois mil e vinte e um) nesta Cidade de Poços de Caldas, no Estado de Minas Gerais, no Segundo Tabelionato de Notas, à Rua Paraíba, 245 - Sala 02, compareceu(ram) como outorgante(s): **USIFER TERMO CONEXÕES LTDA**, com sede na Rua Liliza Ottoni, nº 100, bairro Jd Dtr. Ottoni, Poços de Caldas, Minas Gerais, CNPJ nº 21.867.049/0001-16; neste ato representada por seu sócio **PEDRO AFONSO OLIVEIRA MACHADO**, brasileiro, empresário, C.I. nº 63.049.484-8 expedido por SP, CPF nº 124.383.806-08, solteiro, maior, residente e domiciliado na Rua Natalino Vitti, nº 212, bairro Jd. Centenário, Poços de Caldas, Minas Gerais; parte(s) reconhecida(s) como a(s) próprias de que trato, identificada(s) em face do(s) documento(s) de identidade acima mencionado(s), apresentado(s) em seu(s) original(is), e qualificada(s) neste ato de acordo com sua(s) próprias declarações. A seguir, pelo(a)s outorgante(s), isento(a)s de erro, dolo, coação ou qualquer outra espécie de defeito do negócio jurídico existente, me foi dito que, por este público instrumento, nomeia(m) e constitui(em) seu(a-s) bastante(s) procurador(a-es): **SYLVIA LATRÔNICO DO LAGO MACHADO**, brasileira, empresária, C.I. nº M-7.457.531 expedido por MG, CPF nº 973.820.356-20, casada, residente e domiciliada na Av. Pe. Francis Cletus Cox nº 777/17, bairro Jardim Country Club, Poços de Caldas, Minas Gerais; **ADEMIR MACHADO**, brasileiro, empresário, C.I. nº M-2.685.960 expedido por MG, CPF nº 448.884.066-34, casado, residente e domiciliado na Av. Pe. Francis Cletus Cox nº 777/17, bairro Jardim Country Club, Poços de Caldas, Minas Gerais; **LEONARDO DE OLIVEIRA MACHADO**, brasileiro, empresário, C.I. nº MG-13.090.011 expedido por MG, CPF nº 086.763.116-33, solteiro, maior, residente e domiciliado na Rua Rio Grande do Sul nº 1625/702, centro, Poços de Caldas, Minas Gerais; com poderes especiais para reger, gerir e administrar judicialmente e extrajudicialmente a empresa ora outorgante; podendo assinar carteiras profissionais, admitir e demitir empregados, representá-la(s) junto ao Ministério do Trabalho e Justiça de Trabalho, assinar rescisão de contrato de trabalho, fazer acordos, dar baixa em carteiras profissionais; e ainda, agir em repartições públicas federais, estaduais, municipais, autárquicas e em quaisquer outras que se fizerem necessárias para a defesa dos interesses do(a) ora outorgante(s); nelas requerendo, alegando e assinando o que preciso for, oferecendo e retirando documentos, cumprindo exigências e formalidades, cadastrando e recadastrando, prestando declarações e informações de qualquer natureza, preenchendo formulários, ratificando e retificando, extraindo guias, receber notificações e citações; bem como movimentar contas correntes em qualquer estabelecimento de crédito, inclusive perante o Banco do Brasil S/A, Caixa Econômica Federal, Banco Itaú, Banco Santander, Bradesco e qualquer outra, abrir e movimentar conta corrente e outras aplicações financeiras; efetuando depósitos e retiradas; aceitar títulos, assinar adiantamento sobre contrato de câmbio - ACC, antecipação recedcard, visa, assunção de dívida, BNDES-EXIM, borderô de cobrança, carta de crédito de importação, confirmação de empréstimo consignado, contrato bankline, contrato de arrendamento mercantil, contrato de câmbio, contrato de cessão de crédito, contrato de cobrança, contrato de commodities, contrato de compromissada, contrato de comprar, contrato de conta garantida, contrato de depósito identificado, contrato de empréstimo, contrato de financiamento, contrato de hedge, contrato de pasta PJ, contrato de sispag, contrato de swap, contrato de termo de moeda, contrato de vendedor, contrato de importação/exportação, contrato de finimp, assinar opção de crédito, termo de responsabilidade, token, autorizar débitos, cadastrar e modificar senhas; fazer remessas para o exterior, contratar convênios e serviços, fiança bancária, garantia em moeda estrangeira; descontar cheques e duplicatas; efetuar aplicações financeiras; emitir cheques, emitir cheques por chancela mecânica, emitir instrução s/título por chancela mecânica; emitir instruções sobre títulos, letras de câmbio, notas promissórias; encerrar contas correntes, endossar cheques, ainda que por chancela mecânica; endossar duplicatas por chancela mecânica, endossar títulos para cobrança, notas de crédito a exportação; outorgar procuração, prestar aval a empresas coligadas, prestar aval a terceiros, assinar

Rua Paraíba, 245 - Sala 2 - CEP 37.701-022 - Fone: (35) 3722-2243

Confira os dados do ato em: <https://selodigital.tjpb.jus.br> ou Consulte o Documento em: <https://azevedobastos.not.br/documento/161262503218155152995>



CARTÓRIO
Autenticação Digital Código: 161262503218155152995-1
Data: 25/03/2021 17:04:33
Valor Total do Ato: R\$ 4,66
Selo Digital Tipo Normal C: ALH90691-NPUN;



Cartório Azevedo Bastos
 Av. Presidente Epitácio Pessoa - 1145
 Bairro dos Estados, João Pessoa - PB
 (83) 3244-5404 - cartorio@azevedobastos.not.br
<https://azevedobastos.not.br>

Válber Azevedo de M. Cavalcanti
 Titular

TJPB



O presente documento digital foi conferido com o original e assinado digitalmente por MARCELO TIMOTEO DE OLIVEIRA, em quinta-feira, 25 de março de 2021 17:06:38 GMT-03:00, CNS: 06.870-0 - 1º OFÍCIO DE REGISTRO CIVIL DAS PESSOAS NATURAIS E TABELIONATO DE NOTAS/PB, nos termos da medida provisória N. 2.200-2 de 24 de agosto de 2001. Sua autenticidade deverá ser confirmada no endereço eletrônico www.cenad.org.br/autenticidade. O presente documento digital pode ser convertido em papel por meio de autenticação no Tabelionato de Notas. Provento nº 100/2020 CNJ - artigo 22.

como devedor solidário, prestar fiança a empresas coligadas, prestar fiança a terceiros, prestar garantia real a empresas coligadas, prestar garantia real a si mesmo, prestar garantia real a terceiros; receber e passar recibos, resgatar aplicações financeiras, retirar cartões magnéticos, solicitar e retirar talões de cheques, solicitar cartões magnéticos, solicitar extrato e saldos de contas; substabelecer poderes, transferência de mesma titularidade, assinar o que for necessário relativamente ao FGTS, PIS/PASEP, representá-la junto a embaixadas, consulados, alfândegas, INSS, companhias telefônicas, DETRAN, órgãos da Receita Federal e Estadual; e ainda, poderes para o foro em geral, inclusive os contidos na cláusula "ad judicium"; representar o outorgante em quaisquer licitações públicas de seu interesse, praticando quaisquer atos que se fizerem necessários; constituir advogado para o foro em geral, para requerer, propor contra quem de direito as ações que julgar necessárias e convenientes para a defesa dos direitos da empresa ora outorgante, defendendo-a nas que porventura lhe serão propostas, produzir todas as provas em direito admitidas, receber citações, notificações e intimações, recorrer de despachos e sentenças às superiores instâncias, transigir, desistir, firmar compromissos, contestá-las, efetuar pagamentos, recebimentos, dar e receber quitações; enfim, praticar todos os atos que se fizerem necessários ao fiel e cabal cumprimento deste mandato. Os outorgados poderão agir em conjunto ou separadamente. Foram apresentados e arquivados os documentos exigidos pelo Provimento 260/2013 da CGJ/MG. DAS DEMAIS DECLARAÇÕES: declara(m) o(s) outorgante(s) que a qualificação completa do outorgado foi feita por sua própria voz e que a conferiu e achou-a em tudo perfeita, isentando, assim, de forma irretroatável e irrevogável, esta Serventia com relação a tais dados, que a descrição do(s) poderes/objeto(s) deste instrumento são de inteira responsabilidade do(s) mesmo(s), o(s) qual(is) se responsabiliza(m) civil e criminalmente pela sua veracidade e exatidão, devendo a prova destas declarações ser exigida diretamente pelos órgãos e pessoas a quem este interessar. - Quantidade: 1 - (Código: 1458-9 -) - Emolumentos: R\$ 106,79; Recomepe: R\$ 6,41; Taxa de Fiscalização Judiciária: R\$ 35,58; ISS: R\$ 5,34 - Valor total: R\$ 154,12. Quantidade: 3 - (Código: 8101-8 - Arquivamento) - Emolumentos: R\$ 19,71; Recomepe: R\$ 1,17; Taxa de Fiscalização Judiciária: R\$ 6,54; ISS: R\$ 0,99 - Valor total: R\$ 28,41. Assim o disseram, do que dou fé e me pediu(ram) este instrumento, que lhe(s) lavrei nas minhas notas, observado o Artigo 215, par. 1º, inc. IV do Código Civil, e, tendo achado conforme, outorgou(aram), aceitou(aram) e assinou(aram), dispensada a presença de testemunhas, com base no Artigo 215, par. 5º do Código Civil, do que dou fé. Eu, Amanda Cavaleiro Viana, Escrevente a fiz digitar. Eu, Eric Gonçalves Lopes, Tabelião Substituto a subscrevo e assino. (aa) Assinado por todas as partes ou seus representantes. Traslada em seguida.

EM TESTO _____ DA VERDADE.

Tabelião Substituto, _____

PODER JUDICIÁRIO - TJMG - Corregedoria-Geral de Justiça
Segundo Tabelionato de Notas de Poços de Caldas - MG

Selo de Fiscalização: **EJQ15135**
Código de Segurança: **8074.3060.9741.8810**
Quantidade de Atos: 4



Ato(s) praticado(s) por: Amanda Cavaleiro Viana - Escrevente
Emol.: R\$ 134,08, Taxa de Fiscalização: R\$ 42,12; Total: R\$ 176,20; ISS: R\$ 6,33
Consulte a validade deste Selo no site <https://selos.tjmg.jus.br>

2º - **Ofício de Notas**
POÇOS DE CALDAS - MG
Amanda Cavaleiro Viana

Confira os dados do ato em: <https://selodigital.tjpb.jus.br> ou Consulte o Documento em: <https://azevedobastos.not.br/documento/161262503218155152995>



CARTÓRIO
Autenticação Digital Código: 161262503218155152995-2
Data: 25/03/2021 17:04:34
Valor Total do Ato: R\$ 4,66
Selo Digital Tipo Normal C: ALH90692-7WZR;



Cartório Azevêdo Bastos
Av. Presidente Epitácio Pessoa - 1145
Bairro dos Estados, João Pessoa - PB
(83) 3244-5404 - cartorio@azevedobastos.not.br
<https://azevedobastos.not.br>

TJPB
Válber Azevêdo de M. Cavalcanti
Titular



O presente documento digital foi conferido com o original e assinado digitalmente por MARCELO TIMOTEO DE OLIVEIRA, em quinta-feira, 25 de março de 2021 17:06:38 GMT-03:00, CNS: 06.870-0 - 1º OFÍCIO DE REGISTRO CIVIL DAS PESSOAS NATURAIS E TABELIONATO DE NOTAS/PB, nos termos da medida provisória N. 2.200-2 de 24 de agosto de 2001. Sua autenticidade deverá ser confirmada no endereço eletrônico www.cenad.org.br/autenticidade. O presente documento digital pode ser convertido em papel por meio de autenticação no Tabelionato de Notas. Provimento nº 100/2020 CNJ - artigo 22.

REPÚBLICA FEDERATIVA DO BRASIL
ESTADO DA PARAÍBA
CARTÓRIO AZEVEDO BASTOS
FUNDADO EM 1888

PRIMEIRO REGISTRO CIVIL DE NASCIMENTO E ÓBITOS E PRIVATIVO DE CASAMENTOS, INTERDIÇÕES E TUTELAS DA COMARCA DE JOÃO PESSOA

Av. Epitácio Pessoa, 1145 Bairro dos Estados 58030-00, João Pessoa PB
Tel.: (83) 3244-5404 / Fax: (83) 3244-5484
<http://www.azevedobastos.not.br>
E-mail: cartorio@azevedobastos.not.br



DECLARAÇÃO DE SERVIÇO DE AUTENTICAÇÃO DIGITAL

O Bel. Válber Azevêdo de Miranda Cavalcanti, Oficial do Primeiro Registro Civil de Nascimentos e Óbitos e Privativo de Casamentos, Interdições e Tutelas com atribuição de autenticar e reconhecer firmas da Comarca de João Pessoa Capital do Estado da Paraíba, em virtude de Lei, etc...

DECLARO ainda que, para garantir transparência e segurança jurídica de todos os atos oriundos da atividade Notarial e Registral no Estado da Paraíba, foi instituído pela Lei nº 10.132, de 06 de novembro de 2013, a aplicação obrigatória de um Selo Digital de Fiscalização Extrajudicial em todos os atos de notas e registro, composto de um código único (por exemplo: Selo Digital: ABC12345-X1X2) e dessa forma, cada autenticação processada pela nossa Serventia pode ser verificada e confirmada tantas vezes quanto for necessário através do site do Tribunal de Justiça do Estado da Paraíba, endereço <https://corregedoria.tjpb.jus.br/selo-digital/>.

A autenticação digital do documento faz prova de que, na data e hora em que ela foi realizada, a empresa USIFER - TERMO CONEXÕES LTDA tinha posse de um documento com as mesmas características que foram reproduzidas na cópia autenticada, sendo da empresa USIFER - TERMO CONEXÕES LTDA a responsabilidade, única e exclusiva, pela idoneidade do documento apresentado a este Cartório.

Nesse sentido, declaro que a USIFER - TERMO CONEXÕES LTDA assumiu, nos termos do artigo 8º, §1º, do Decreto nº 10.278/2020, que regulamentou o artigo 3º, inciso X, da Lei Federal nº 13.874/2019 e o artigo 2º-A da Lei Federal 12.682/2012, a responsabilidade pelo processo de digitalização dos documentos físicos, garantindo perante este Cartório e terceiros, a sua autoria e integridade.

De acordo com o disposto no artigo 2º-A, §7º, da Lei Federal nº 12.682/2012, o documento em anexo, identificado individualmente em cada Código de Autenticação Digital¹ ou na referida sequência, poderá ser reproduzido em papel ou em qualquer outro meio físico.

Esta DECLARAÇÃO foi emitida em **26/03/2021 09:24:29 (hora local)** através do sistema de autenticação digital do Cartório Azevedo Bastos, de acordo com o Art. 1º, 10º e seus §§ 1º e 2º da MP 2200/2001, como também, o documento eletrônico autenticado contendo o Certificado Digital do titular do Cartório Azevedo Bastos, poderá ser solicitado diretamente a empresa USIFER - TERMO CONEXÕES LTDA ou ao Cartório pelo endereço de e-mail autentica@azevedobastos.not.br Para informações mais detalhadas deste ato, acesse o site <https://autdigital.azevedobastos.not.br> e informe o Código de Autenticação Digital

Esta Declaração é válida por **tempo indeterminado** e está disponível para consulta em nosso site.

¹Código de Autenticação Digital: 161262503218155152995-1 a 161262503218155152995-2

²Legislações Vigentes: Lei Federal nº 8.935/94, Lei Federal nº 10.406/2002, Medida Provisória nº 2200/2001, Lei Federal nº 13.105/2015, Lei Estadual nº 8.721/2008, Lei Estadual nº 10.132/2013, Provimento CGJ Nº 003/2014 e Provimento CNJ Nº 100/2020.

O referido é verdade, dou fé.

CHAVE DIGITAL

00005b1d734fd94f057f2d69fe6bc05bb118a95d7754b54387057a4cdc98f81699f27a8e3af6362cbe0dd1a9bbb4a349f139724cf6e47ebfee49f51fa9fcad04e74b103532a9337cc42f051774ac49d4



Presidência da República
Casa Civil
Medida Provisória Nº 2.200-2,
de 24 de agosto de 2001.



Handwritten signatures and initials.



Secretaria de Estado de
Fazenda
de Minas Gerais

COMPROVANTE DE INSCRIÇÃO ESTADUAL

DADOS CADASTRAIS

INSCRIÇÃO ESTADUAL: 518472658.00-99 **CPF/CNPJ:** 21.867.049/0001-16
NOME/NOME EMPRESARIAL: USIFER - TERMO CONEXOES LTDA
NOME FANTASIA: USIFER
CNAE PRINCIPAL / DESCRIÇÃO: 4679-6/99 - Comércio atacadista de materiais de construção em geral
DESMEMBRAMENTO:
CNAE SECUNDÁRIA / 4673-7/00 - Comércio atacadista de material elétrico
DESMEMBRAMENTO:
NATUREZA JURIDICA : SOCIEDADE EMPRESARIA LIMITADA
REGIME DE RECOLHIMENTO : DEBITO E CREDITO **CATEGORIA:** Único
DATA INSCRIÇÃO: 10/03/1986 **MEI:** não
SITUACAO INSCRIÇÃO: Ativo **DATA DA SITUAÇÃO DA** 02/06/1998

ENDEREÇO DO ESTABELECIMENTO

CEP: 37704324 **UF:** MINAS GERAIS
MUNICIPIO: POCOS DE CALDAS
DISTRITO / POVOADO:
BAIRRO: JARDIM DOUTOR OTTONI
LOGRADOURO: R LILIZA OTTONI
NUMERO: 100
COMPLEMENTO DO CEP:
COMPLEMENTO: BRCAO A

EMITIDO EM

23/11/2021 08:26:20

P
L
4
+

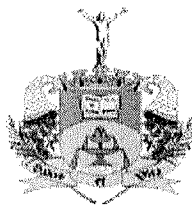

Prefeitura Municipal de Poços de Caldas

SECRETARIA MUNICIPAL DE FAZENDA

CERTIDÃO NEGATIVA

**DE DÉBITOS RELATIVOS AOS TRIBUTOS MUNICIPAIS E A DÍVIDA ATIVA
TRIBUTÁRIA DO MUNICÍPIO**

RAZÃO SOCIAL: USIFER - TERMO CONEXOES LTDA

CNPJ: 21.867.049/0001-16

Ressalvado o direito de a Fazenda Pública Municipal apurar, efetuar lançamentos e cobrar quaisquer dívidas de responsabilidades do contribuinte acima, que vierem a ser apuradas posteriormente à data de emissão da presente certidão, CERTIFICA-SE que não constam, até esta data, pendências em nome do Contribuinte acima identificado, relativas a débitos tributários ou não tributários, de competência e administrados pelo Poder Público Municipal.

Esta certidão refere-se exclusivamente à situação do contribuinte no âmbito desta municipalidade e a créditos tributários referentes à Fazenda Pública Municipal.

Emitida em: 25/10/2021 08:40:19

Válida até o dia: 24/12/2021

Código de controle da certidão: ABF1AC3A018A40AAEC9B

Destinação:

A autenticidade desta certidão poderá ser confirmada na página da Prefeitura Municipal de Poços de Caldas

[Voltar](#)[Imprimir](#)

Certificado de Regularidade do FGTS - CRF

Inscrição: 21.867.049/0001-16

Razão Social: USIFER TERMO CONEXOES LTDA

Endereço: AV JOAO PINHEIRO 3049 / PONTE PRETA / POCOS DE CALDAS / MG /
37701-387

A Caixa Econômica Federal, no uso da atribuição que lhe confere o Art. 7, da Lei 8.036, de 11 de maio de 1990, certifica que, nesta data, a empresa acima identificada encontra-se em situação regular perante o Fundo de Garantia do Tempo de Serviço - FGTS.

O presente Certificado não servirá de prova contra cobrança de quaisquer débitos referentes a contribuições e/ou encargos devidos, decorrentes das obrigações com o FGTS.

Validade: 04/12/2021 a 02/01/2022

Certificação Número: 2021120401432894266920

Informação obtida em 07/12/2021 16:39:56

A utilização deste Certificado para os fins previstos em Lei esta condicionada a verificação de autenticidade no site da Caixa:
www.caixa.gov.br

P
d
h
x



Tribunal de Justiça do Estado de Minas Gerais

POÇOS DE CALDAS

CERTIDÃO CÍVEL DE FALÊNCIA E CONCORDATA NEGATIVA

CERTIFICO que, revendo os registros de distribuição de ação de NATUREZA CÍVEL nesta comarca, até a presente data, nas ações específicas de Concordata Preventiva / Suspensiva, Falência de Empresários, Sociedades Empresariais, Microempresas e Empresas de Pequeno Porte, Recuperação Extrajudicial, Recuperação Judicial, NADA CONSTA em tramitação contra:

Nome: USIFER TERMO CONEXÕES LTDA
CNPJ: 21.867.049/0001-16

Observações:

a) Certidão expedida gratuitamente através da internet, nos termos do caput do art. 8º da Resolução 121/2010 do Conselho Nacional de Justiça;

b) a informação do número do CPF/CNPJ é de responsabilidade do solicitante da certidão, sendo pesquisados o nome e o CPF/CNPJ exatamente como digitados;

c) ao destinatário cabe conferir o nome e a titularidade do número do CPF/CNPJ informado, podendo confirmar a autenticidade da Certidão no portal do Tribunal de Justiça do Estado de Minas Gerais (<http://www.tjmg.jus.br>), pelo prazo de 3 (três) meses após a sua expedição;

d) esta Certidão inclui os processos físicos e eletrônicos, onde houver sido implantado o Processo Judicial Eletrônico - PJe, o Sistema CNJ (Ex-Projudi) e o SEEU - Sistema Eletrônico de Execução Unificada, tendo a mesma validade da certidão emitida diretamente no Fórum e abrange os processos da Justiça Comum, do Juizado Especial e da Turma Recursal apenas da comarca pesquisada, com exceção do SEEU, cujo sistema unificado abrange todas as comarcas do Estado;

e) A presente certidão não faz referência a período de anos, uma vez que somente se refere à existência de feitos judiciais em andamento (processos ativos) contra o nome pesquisado, conforme Provimento 355/2018 da Corregedoria Geral de Justiça.

A presente certidão NÃO EXCLUI a possibilidade da existência de outras ações de natureza diversa daquelas aqui mencionadas.

Certidão solicitada em 23 de Novembro de 2021 às 15:50

POÇOS DE CALDAS, 24 de Novembro de 2021 às 08:06

Código de Autenticação: 2111-2408-0650-0264-3393

Para validar esta certidão, acesse o sítio do TJMG (www.tjmg.jus.br) em Certidão Judicial/AUTENTICIDADE DA CERTIDÃO /AUTENTICAÇÃO 2 informando o código.

ATENÇÃO: Documento composto de 1 folhas(s). Documento emitido por processamento eletrônico. Qualquer emenda ou rasura gera sua invalidade e será considerada como indício de possível adulteração ou tentativa de fraude.



**ANEXO III
DECLARAÇÃO UNIFICADA**

À pregoeira e equipe de apoio

Pelo presente instrumento, a empresa USIFER TERMO CONEXÕES LTDA, NPJ:21.867.049/0001-16 sediada na Rua Liliza Ottoni, Poços de Caldas/MG através de seu representante legal infra-assinado, que:

- 1) Declaramos, para os fins do disposto no inciso V do art. 27 da Lei n.º 8.666/93, acrescido pela Lei n.º 9.854/99, que não empregamos menores de 18 (dezoito) anos em trabalho noturno, perigoso ou insalubre e não empregamos menores de 16 (dezesesseis) anos. Ressalva ainda, que, caso empregue menores na condição de aprendiz (a partir de 14 anos, deverá informar tal situação no mesmo documento).
- 2) Declaramos, sob as penas da lei, que a empresa não foi declarada inidônea para licitar ou contratar com a Administração Pública.
- 3) Declaramos para os devidos fins de direito, na qualidade de Proponente dos procedimentos licitatórios, instaurados por este Município, que o(a) responsável legal da empresa é o(a) Sr.(a) ADEMIR MACHADO, Portador(a) do RG sob n.º.2.685.960 SSP MG. e CPFº :448.884.066-34, cuja função/cargo é procurador **responsável pela assinatura da Ata de Registro de Preços.**
- 4) Declaramos para os devidos fins que **NENHUM** sócio desta empresa exerce cargo ou função pública impeditiva de relacionamento comercial com a Administração Pública.
- 5) Declaramos de que a empresa não contratará empregados com incompatibilidade com as autoridades contratantes ou ocupantes de cargos de direção ou de assessoramento até o terceiro grau, na forma da Súmula Vinculante nº 013 do STF (Supremo Tribunal Federal).
- 6) Declaramos para os devidos fins que em caso de qualquer comunicação futura referente a este processo licitatório, bem como em caso de eventual contratação, **concordo que a Ata de Registro de Preços** seja encaminhada para o seguinte endereço:

E-mail: administrativo@usifer.ind.br
Telefone:35.3042.1940

- 7) Caso altere o citado e-mail ou telefone comprometo-me em protocolizar pedido de alteração junto ao Sistema de Protocolo deste Município, sob pena de ser considerado como intimado nos dados anteriormente fornecidos.

P
↓
d
x



8) Nomeamos e constituímos o senhor(a ADEMIR MACHADO, Portador(a) do RG sob nº.2.685.960 SSP MG. e CPFº :448.884.066-34., para ser o(a) responsável para acompanhar a execução da **Ata de Registro de Preços**, referente ao Pregão Eletrônico n.º 138/2021 e todos os atos necessários ao cumprimento das obrigações contidas no instrumento convocatório, seus Anexos e na Ata de Registro de Preços/Contrato.

Poços de Caldas, 13 de dezembro 2021.

USIFER TERMO CONEXÕES LTDA

CNPJ:21.867.049/0001-16

Ademir Machado

RG nº 2.685.960 SSP MG

CPF nº 448.884.066-34

Procurador

[21.867.049/0001-16]
USIFER - TERMO CONEXÕES LTDA.
RUA LILIZA OTTONI, 100 - BARRACÃO A
Jardim Doutor Ottoni - CEP 37704-324
Poços de Caldas - MG
ENDEREÇO PARA CORRESPONDÊNCIA:
CAIXA POSTAL 1073 - Rua Pernambuco, Nº 747
Centro- CEP 37701-971
Poços de Caldas - Minas Gerais



**EDITAL DE PREGÃO Nº 138/2021
PROCESSO ADMINISTRATIVO Nº 219/2021
MODALIDADE: PREGÃO ELETRÔNICO
TIPO: MENOR PREÇO UNITÁRIO POR ITEM**

OBJETO: contratação de empresa para fornecimento de materiais elétricos para manutenção da iluminação pública, atendendo as necessidades do Departamento de Urbanismo

ANEXO IV

PADRÃO DE DECLARAÇÃO DE ENQUADRAMENTO – ME/EPP

Pelo presente instrumento, a empresa USIFER TERMO CONEXÕES LTDA, NPJ:21.867.049/0001-16 sediada na Rua Liliza Ottoni, Poços de Caldas/MG, através de seu representante legal infra-assinado, declara, sob as penas do artigo 299 do Código Penal, que se enquadra na situação de microempresa, empresa de pequeno porte ou cooperativa, nos termos da Lei Complementar nº 123/06, alterada pela Lei Complementar nº 147/14, bem assim que inexistem fatos supervenientes que conduzam ao seu desenquadramento desta situação.

Poços de Caldas, 13 de dezembro 2021.

USIFER TERMO CONEXÕES LTDA

CNPJ:21.867.049/0001-16

Ademir Machado

RG nº 2.685.960 SSP MG

CPF nº 448.884.066-34

Procurador

21.867.049/0001-16
USIFER - TERMO CONEXÕES LTDA.
RUA LILIZA OTTONI, 100 - BARRACÃO A
Jardim Doutor Ottoni - CEP 37704-324
Poços de Caldas - MG
ENDEREÇO PARA CORRESPONDÊNCIA:
CAIXA POSTAL 1073 - Rua Pernambuco, Nº 747
Centro- CEP 37701-971
Poços de Caldas - Minas Gerais



Sistema Nacional de Registro de Empresas Mercantil - SINREM
 Governo do Estado de Minas Gerais
 Secretaria de Estado da Fazenda de Minas Gerais
 Junta Comercial do Estado de Minas Gerais

Certidão Simplificada

Certificamos que as informações abaixo constam dos documentos arquivados nesta Junta Comercial e são vigentes na data de sua expedição.

| | | | |
|---|--|--|---|
| Nome Empresarial: USIFER TERMO CONEXOES LTDA -ME | | Natureza Jurídica: SOCIEDADE EMPRESARIA LIMITADA | |
| Número de Identificação do Registro de Empresas - NIRE 3120229042-1 | CNPJ 21.867.049/0001-16 | Data de Arquivamento do Ato Constitutivo 04/03/1986 | Data de Início de Atividade 04/03/1986 |
| Endereço Completo: RUA LILIZA OTTONI 100 BRCAO A - BAIRRO JARDIM DOUTOR OTTONI CEP 37704-324 - POCOS DE CALDAS/MG | | | |
| Objeto Social: COMERCIO ATACADISTA, EXPORTACAO E IMPORTACAO DE MATERIAIS ELETRICOS E MATERIAIS DE CONSTRUCAO, SERVICOS DE ENGENHARIA. | | | |
| Capital Social: R\$ 289.628,00 DUZENTOS E OITENTA E NOVE MIL E SEISCENTOS E VINTE E OITO REAIS Capital Integralizado: R\$ 289.628,00 DUZENTOS E OITENTA E NOVE MIL E SEISCENTOS E VINTE E OITO REAIS | Microempresa ou Empresa de Pequeno Porte MICRO EMPRESA (Lei Complementar nº123/06) | Prazo de Duração INDETERMINADO | |
| Sócio(s)/Administrador(es) | | | |
| CPF/NIRE | Nome | Término Mandato | Participação |
| 124.383.806-08 | PEDRO AFONSO OLIVEIRA MACHADO | xxxxxxx | R\$ 289.628,00 |
| Função | | Função | |
| SÓCIO / ADMINISTRADOR | | SÓCIO / ADMINISTRADOR | |
| Status: XXXXXXXX | | Situação: ATIVA | |
| Último Arquivamento: 10/08/2021 | | Número: 8716527 | |
| Ato | 002 - ALTERACAO | | |
| Evento(s) | 2244 - ALTERACAO DE ATIVIDADES ECONOMICAS (PRINCIPAL E SECUNDARIAS) | | |
| | 2015 - ALTERACAO DE OBJETO SOCIAL | | |
| | 051 - CONSOLIDACAO DE CONTRATO/ESTATUTO | | |
| Empresa(s) Antecessora(s) | | | |
| Nome Anterior | Nire | Número Aprovação | UF |
| USIFER LTDA | xxxxxxx | 853656 | xx |
| USIFER USINAGEM E FERRAMENTARIA INDUSTRIAL LTDA | xxxxxxx | 1604671 | xx |
| NADA MAIS# | | | |

Belo Horizonte, 23 de Novembro de 2021 08:22

MARINELY DE PAULA BOMPIM
 SECRETÁRIA GERAL

Certidão Simplificada Digital emitida pela JUNTA COMERCIAL DO ESTADO DE MINAS GERAIS e certificada digitalmente. Se desejar confirmar a autenticidade desta certidão, acesse o site da JUCEMG (<http://www.jucemg.mg.gov.br>) e clique em validar certidão. A certidão pode ser validada de duas formas:

- 1) Validação por envio de arquivo (upload)
- 2) Validação visual (digite o nº C210002850153 e visualize a certidão)



21/794.488-4



Ministério da Economia
Secretaria Especial de Desburocratização, Gestão e Governo Digital
Secretaria de Gestão

Sistema de Cadastramento Unificado de Fornecedores - SICAF

Declaração

Declaramos para os fins previstos na Lei nº 8.666, de 1993, conforme documentação registrada no SICAF, que a situação do fornecedor no momento é a seguinte:

Dados do Fornecedor

CNPJ: 34.371.313/0001-78 DUNS@: 893300379
Razão Social: JOICE HEINTZ
Nome Fantasia: JH COMERCIO E SERVICOS ELETROMECCNICA
Situação do Fornecedor: Credenciado Data de Vencimento do Cadastro: 24/11/2022
Natureza Jurídica: EMPRESÁRIO (INDIVIDUAL)
MEI: Não
Porte da Empresa: Micro Empresa

Ocorrências e Impedimentos

Ocorrência: Consta
Impedimento de Licitar: Consta
Ocorrências Impeditivas indiretas: Nada Consta
Vínculo com "Serviço Público": Nada Consta

Níveis cadastrados:

I - Credenciamento

II - Habilitação Jurídica

III - Regularidade Fiscal e Trabalhista Federal

| | | |
|---|-----------|------------|
| Receita Federal e PGFN | Validade: | 24/05/2022 |
| FGTS | Validade: | 26/12/2021 |
| Trabalhista (http://www.tst.jus.br/certidao) | Validade: | 10/06/2022 |

IV - Regularidade Fiscal Estadual/Distrital e Municipal

| | | |
|----------------------------|-----------|------------|
| Receita Estadual/Distrital | Validade: | 17/01/2022 |
| Receita Municipal | Validade: | 16/02/2022 |

VI - Qualificação Econômico-Financeira

Validade: 30/04/2022

Emitido em: 13/12/2021 10:00

CPF: 081.614.569-50 Nome: THAIS VERGINIO BIAVA

Ass: _____

1 de 2



Ministério da Economia
Secretaria Especial de Desburocratização, Gestão e Governo Digital
Secretaria de Gestão

Sistema de Cadastramento Unificado de Fornecedores - SICAF

ANEXO
Impedimentos de Licitar

Dados do Fornecedor

CNPJ: 34.371.313/0001-78 DUNS®: 893300379
Razão Social: JOICE HEINTZ
Nome Fantasia: JH COMERCIO E SERVICOS ELETROMECCANICA
Situação do Fornecedor: Credenciado

Impedimento de Licitar no Âmbito:

EMPRESA BRAS.DE INFRA-ESTRUTURA AEROPORTUÁRIA / 125001-INFRAERO CENTRO

P
v
a



Ministério da Economia
Secretaria Especial de Desburocratização, Gestão e Governo Digital
Secretaria de Gestão

Sistema de Cadastramento Unificado de Fornecedores - SICAF

Relatório de Ocorrências Impeditivas de Licitar

Dados do Fornecedor

CNPJ: 34.371.313/0001-78 DUNS@: 893300379
Razão Social: JOICE HEINTZ
Nome Fantasia: JH COMERCIO E SERVICOS ELETROMECCNICA
Situação do Fornecedor: Credenciado

Ocorrência 1:

Tipo Ocorrência: Outros Tipos de Ocorrência
UASG Sancionadora: 125001 - INFRAERO CENTRO CORPORATIVO/SEDE
Âmbito da Sanção: Órgão Sancionador
Prazo: Determinado Impeditiva: Sim
Prazo Inicial: 12/08/2021 Prazo Final: 12/02/2022
Número do Processo: ADM-2021/01054
Descrição/Justificativa: Aplicação da penalidade de suspensão temporária de participação em licitações e de impedimento do direito de licitar e contratar com a Infraero, pelo prazo de 6 (seis) meses, por deixar de apresentar proposta e documentação exigida no Edital, sem apresentação de justificativas. Conforme registros no Processo Administrativo SEDE-ADM-2021/01054. Publicado DOU de 12/08/2021 SEÇÃO 3 PÁG. 106.

EMPRESA: JOICE HEINTZ-ME

RUA SANTA CATARINA, 2348-ANDAR 1 SALA 19, FLORESTA, JOINVILLE, SC, 89.212-001

CNPJ: 34.371.313/0001-78 - Inscrição Estadual: 260176214

BANCOS: Sicredi 748 AG 2602 CONTA 12425-6 OP 003

JOINVILLE 13/12/2021 às 09:00 horas

PREGÃO Nº 138/2021 – PMM

PREFEITURA MUNICIPAL DE MARMELEIRO - PR

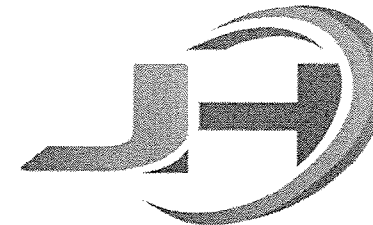

COMÉRCIO E SERVIÇOS
ELETROMECÂNICA

| ITEM | DESCRIÇÃO | Quant. | Unid. | VL.UNIT. | VL.TOTAL | MARCA/REF |
|------------------|--|--------|-------|----------|----------|-----------------|
| 1 | Lâmpada Vapor de Sódio de 250W alta pressão. Garantia de 12 meses fluxo luminoso no mínimo 33.200 lumens, vida mediana no mínimo 32.000 horas. | 300 | Un. | 15,50 | 4.650,00 | EMPALUX SO22534 |
| TOTAL R\$ | | | | | | 4.650,00 |

Prazo para Pagamento: De 01 a 15 do mês subsequente à entrega

Prazo de Entrega: máximo de 10 (dez) dias úteis junto ao almoxarifado na Avenida Macali, nº 830, Ipiranga, Marmeleiro-PR, ou nos locais indicados na autorização de compras

Garantia: DE ACORDO COM O EDITAL

Validade da Proposta: 60 (sessenta) dias

1. Que nos comprometemos a fornecer os produtos em referência, descritos no Edital de Licitação e Termo de Contrato;
2. Que todos anexos à presente proposta fazem parte integrante da mesma;
3. Que todas as despesas com a preparação e apresentação da presente proposta correrão unicamente por nossa conta;
4. Que a apresentação desta proposta considerou o pleno conhecimento das Normas, e das condições locais onde serão entregues os produtos;
5. Que concordamos com as disposições do Edital, e reconhecemos à Prefeitura, o direito de aceitar ou rejeitar todas as propostas sem que assista qualquer direito indenizatório.
6. Os preços cotados são fixos e irrevogáveis, neles já estão incluídas eventuais vantagens e/ou abatimentos impostos, taxas e encargos sociais, obrigações trabalhistas, previdenciárias fiscais e comerciais, assim como despesas com transportes e deslocamentos e outras quaisquer que incidam sobre a contratação.

Assinado digitalmente por JOSÉ RICARDO
BARBOSA VAZ
DN: CN=JOSÉ RICARDO BARBOSA VAZ,
O=JR, OU=JR,
E=representanteflorianopolis@hotmail.com,
C=BR
Razão: Eu sou o autor deste documento
Localização: sua localização de assinatura aqui
Data: 2021.12.13 09:58:35-03'00'
Foxit Reader Versão: 10.1.4

JOICE HEINTZ-ME

JOSÉ RICARDO BARBOSA VAZ

REPRESENTANTE

RG 1021336911 SSPRS – CPF:20650035020

FONE:48 998310692

EMAIL:representanteflorianopolis@hotmail.com

| | | |
|---|---|---------------------------------------|
|  <p style="text-align: center;">REPÚBLICA FEDERATIVA DO BRASIL</p> <p style="text-align: center;">CADASTRO NACIONAL DA PESSOA JURÍDICA</p> | | |
| NÚMERO DE INSCRIÇÃO 34.371.313/0001-78 MATRIZ | COMPROVANTE DE INSCRIÇÃO E DE SITUAÇÃO CADASTRAL | DATA DE ABERTURA 30/07/2019 |
| NOME EMPRESARIAL JOICE HEINTZ | | |
| TÍTULO DO ESTABELECIMENTO (NOME DE FANTASIA) JH COMERCIO E SERVICOS ELETROMECNICA | | PORTE ME |
| CÓDIGO E DESCRIÇÃO DA ATIVIDADE ECONÔMICA PRINCIPAL 43.21-5-00 - Instalação e manutenção elétrica | | |
| CÓDIGO E DESCRIÇÃO DAS ATIVIDADES ECONÔMICAS SECUNDÁRIAS 46.69-9-99 - Comércio atacadista de outras máquinas e equipamentos não especificados anteriormente; partes e peças 46.73-7-00 - Comércio atacadista de material elétrico 46.79-6-99 - Comércio atacadista de materiais de construção em geral 47.42-3-00 - Comércio varejista de material elétrico | | |
| CÓDIGO E DESCRIÇÃO DA NATUREZA JURÍDICA 213-5 - Empresário (Individual) | | |
| LOGRADOURO R SANTA CATARINA | NÚMERO 2348 | COMPLEMENTO ANDAR 1 SALA 19 |
| CEP 89.212-001 | BAIRRO/DISTRITO FLORESTA | MUNICÍPIO JOINVILLE |
| | | UF SC |
| ENDEREÇO ELETRÔNICO CONTATO@POLECON.COM.BR | TELEFONE (47) 3435-4747 | |
| ENTE FEDERATIVO RESPONSÁVEL (EFR) ***** | | |
| SITUAÇÃO CADASTRAL ATIVA | DATA DA SITUAÇÃO CADASTRAL 30/07/2019 | |
| MOTIVO DE SITUAÇÃO CADASTRAL | | |
| SITUAÇÃO ESPECIAL ***** | DATA DA SITUAÇÃO ESPECIAL ***** | |

Aprovado pela Instrução Normativa RFB nº 1.863, de 27 de dezembro de 2018.

Emitido no dia 21/10/2021 às 13:28:29 (data e hora de Brasília).

Página: 1/1



JUCESC
Junta Comercial do Estado de
SANTA CATARINA



195974174

TERMO DE AUTENTICACAO

| | |
|-----------------|------------------------|
| NOME DA EMPRESA | JOICE HEINTZ |
| PROTOCOLO | 195974174 - 30/07/2019 |
| ATO | 080 - INSCRICAO |
| EVENTO | 080 - INSCRICAO |

MATRIZ

NIRE 42104795900
CNPJ 34.371.313/0001-78
CERTIFICO O REGISTRO EM 30/07/2019
SOB N: 42104795900

REPRESENTANTES QUE ASSINARAM DIGITALMENTE

Cpf: 00915266989 - JOICE HEINTZ



Junta Comercial do Estado de Santa Catarina

Certifico o Registro em 30/07/2019

Arquivamento 20195974174 Protocolo 195974174 de 30/07/2019 NIRE 42104795900

Nome da empresa JOICE HEINTZ

Este documento pode ser verificado em <http://regin.juccsc.sc.gov.br/autenticacaoDocumentos/autenticacao.aspx>

Chancela 419952526598220

Esta cópia foi autenticada digitalmente e assinada em 30/07/2019 por Blasco Borges Barcellos - Secretario-geral;

30/07/2019

[Handwritten signatures and initials]



OUTORGANTE:

A EMPRESA Joice Heintz , localizada a Rua Santa Catarina Nº 2348 Bairro Floresta , Município Joinville SC CEP: 89212-001 CNPJ: 34.371.313/0001-78, Inscrição Estadual: 260.176.214, neste ato representado por seu sócio Administrador Joice Heintz nacionalidade Brasileira , estado civil: união estável, profissão empresária, CPF nº 00915266989 , Cédula de Identidade nº 4263177 , órgão expedidor : SSP residente e domiciliado na Rua José Gomes de Freitas , n.º 131 Bairro: Costa e Silva , Cidade de Joinville , Estado Santa Catarina , CEP n.º 89220780 .

OUTORGADO:

JOSÉ RICARDO BARBOSA VAZ nacionalidade brasileira, estado civil casado, profissão representante comercial, CPF nº 20650035020, Cédula de Identidade 1021336911 órgão expedidor SSP-RS, residente e domiciliado na cidade de Florianópolis, na Rua Osvaldo Bitencourt nº941, Estado SC.

OBJETIVO e PODERES:

Por este instrumento particular e na melhor forma de direito, a outorgante nomeia e constitui seu bastante procurador, o outorgado, para o fim especial de promover a participação da outorgante em licitações públicas (Pregões eletrônicos e presenciais), concordar com todos os seus termos, assistir a abertura de propostas, habilitações fazer impugnações, reclamações, protestos e recursos, fazer e assinar propostas, declarações e quaisquer documentos relacionados as licitações, conceder descontos, transigir, desistir, formular lances verbais, negociar e praticar todos os atos necessários ao cumprimento do presente mandato.

JOICE
HEINTZ:
00915266989

Assinado digitalmente por JOICE HEINTZ:
00915266989
DN: C=BR, O=CP-Brasil, OU=Secretaria da Receita Federal do Brasil - RFB, OU=RFB e-CPF A1, OU=EMBRANCO, OU=83797191000191, OU=PRESENCIAL, CN=JOICE HEINTZ.00915266989
Razão: Eu sou o autor deste documento
Localização: sua localização de assinatura aqui
Data: 2021-11-30 15:12:27
Foxit Reader Versão: 10.0.1

Joice Heintz

Assinatura do socio administrador

RG 4263177

CPF 00915266989

Handwritten signature and initials in the bottom right corner of the page.



MINISTÉRIO DA FAZENDA
Secretaria da Receita Federal do Brasil
Procuradoria-Geral da Fazenda Nacional

**CERTIDÃO NEGATIVA DE DÉBITOS RELATIVOS AOS TRIBUTOS FEDERAIS E À DÍVIDA
ATIVA DA UNIÃO**

Nome: JOICE HEINTZ
CNPJ: 34.371.313/0001-78

Ressalvado o direito de a Fazenda Nacional cobrar e inscrever quaisquer dívidas de responsabilidade do sujeito passivo acima identificado que vierem a ser apuradas, é certificado que não constam pendências em seu nome, relativas a créditos tributários administrados pela Secretaria da Receita Federal do Brasil (RFB) e a inscrições em Dívida Ativa da União (DAU) junto à Procuradoria-Geral da Fazenda Nacional (PGFN).

Esta certidão é válida para o estabelecimento matriz e suas filiais e, no caso de ente federativo, para todos os órgãos e fundos públicos da administração direta a ele vinculados. Refere-se à situação do sujeito passivo no âmbito da RFB e da PGFN e abrange inclusive as contribuições sociais previstas nas alíneas 'a' a 'd' do parágrafo único do art. 11 da Lei nº 8.212, de 24 de julho de 1991.

A aceitação desta certidão está condicionada à verificação de sua autenticidade na Internet, nos endereços <<http://rfb.gov.br>> ou <<http://www.pgfn.gov.br>>.

Certidão emitida gratuitamente com base na Portaria Conjunta RFB/PGFN nº 1.751, de 2/10/2014.

Emitida às 10:58:12 do dia 10/09/2021 <hora e data de Brasília>.

Válida até 09/03/2022.

Código de controle da certidão: **6176.2D08.558B.B0A7**

Qualquer rasura ou emenda invalidará este documento.

[Handwritten marks: a large 'P' with an arrow pointing down, and several smaller marks]



ESTADO DE SANTA CATARINA
SECRETARIA DE ESTADO DA FAZENDA

CERTIDÃO NEGATIVA DE DÉBITOS ESTADUAIS

Nome (razão social): **JOICE HEINTZ**
CNPJ/CPF: **34.371.313/0001-78**

Ressalvando o direito da Fazenda Estadual de inscrever e cobrar as dívidas que vierem a ser apuradas, é certificado que não constam, na presente data, pendências em nome do contribuinte acima identificado, relativas aos tributos, dívida ativa e demais débitos administrados pela Secretaria de Estado da Fazenda.

Dispositivo Legal: **Lei nº 3938/66, Art. 154**
Número da certidão: **210140164973548**
Data de emissão: **18/11/2021 15:50:20**
Validade (Lei nº 3938/66, Art. 158, modificado pelo artigo 18 da Lei n 15.510/11.): **17/01/2022**

A autenticidade desta certidão deverá ser confirmada na página da Secretaria de Estado da Fazenda na Internet, no endereço: <http://www.sef.sc.gov.br>

Este documento foi assinado digitalmente
Impresso em: 25/11/2021 05:29:16

MUNICÍPIO DE JOINVILLE



CERTIDÃO NEGATIVA DE DÉBITOS

| NÚMERO CERTIDÃO: | DATA DA EMISSÃO: | DATA DA VALIDADE: |
|------------------|------------------|-------------------|
| 137891/2021 | 18/11/2021 | 16/02/2022 |

| CPF/CNPJ: | NOME/RAZÃO SOCIAL: |
|--------------------|--------------------|
| 34.371.313/0001-78 | JOICE HEINTZ |

| INSCRIÇÃO MUNICIPAL: | ATIVIDADE FISCAL: |
|----------------------|---|
| 208699 | Comércio atacadista de materiais de construção em geral |

| ENDEREÇO/LOCALIZAÇÃO: | |
|----------------------------------|-------------------------------|
| Logradouro: Santa Catarina, 2348 | Complemento: Andar 1, Sala 19 |
| Bairro: Floresta | CEP: 89212-001 |

| AVISO: |
|--|
| Não constam débitos até a presente data. |

| DESCRIÇÃO: |
|---|
| Certificamos a pedido, conforme Decreto 18674/2012 que o contribuinte acima identificado não possui pendências relativas aos tributos municipais em seu nome até a presente data. Ressalvado, porém, o direito da Fazenda Municipal cobrar quaisquer débitos que oportunamente vierem a ser apurados sob sua responsabilidade. |

CÓDIGO DE CONTROLE DA CERTIDÃO

C21137891N8898D11

A autenticidade desta poderá ser confirmada na página da Município de Joinville
<http://tmiweb.joinville.sc.gov.br/sefaz/logon.jsp>

Município de Joinville

Av. Hermann August Lepper, 10

J P
K
A

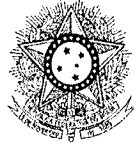

PODER JUDICIÁRIO
JUSTIÇA DO TRABALHO

CERTIDÃO NEGATIVA DE DÉBITOS TRABALHISTAS

Nome: JOICE HEINTZ (MATRIZ E FILIAIS)

CNPJ: 34.371.313/0001-78

Certidão n°: 27947518/2021

Expedição: 10/09/2021, às 10:52:00

Validade: 08/03/2022 - 180 (cento e oitenta) dias, contados da data de sua expedição.

Certifica-se que **JOICE HEINTZ (MATRIZ E FILIAIS)**, inscrito(a) no CNPJ sob o n° **34.371.313/0001-78**, **NÃO CONSTA** do Banco Nacional de Devedores Trabalhistas.

Certidão emitida com base no art. 642-A da Consolidação das Leis do Trabalho, acrescentado pela Lei n° 12.440, de 7 de julho de 2011, e na Resolução Administrativa n° 1470/2011 do Tribunal Superior do Trabalho, de 24 de agosto de 2011.

Os dados constantes desta Certidão são de responsabilidade dos Tribunais do Trabalho e estão atualizados até 2 (dois) dias anteriores à data da sua expedição.

No caso de pessoa jurídica, a Certidão atesta a empresa em relação a todos os seus estabelecimentos, agências ou filiais.

A aceitação desta certidão condiciona-se à verificação de sua autenticidade no portal do Tribunal Superior do Trabalho na Internet (<http://www.tst.jus.br>).

Certidão emitida gratuitamente.

INFORMAÇÃO IMPORTANTE

Do Banco Nacional de Devedores Trabalhistas constam os dados necessários à identificação das pessoas naturais e jurídicas inadimplentes perante a Justiça do Trabalho quanto às obrigações estabelecidas em sentença condenatória transitada em julgado ou em acordos judiciais trabalhistas, inclusive no concernente aos recolhimentos previdenciários, a honorários, a custas, a emolumentos ou a recolhimentos determinados em lei; ou decorrentes de execução de acordos firmados perante o Ministério Público do Trabalho ou Comissão de Conciliação Prévia.

[Handwritten signatures and initials]



PODER JUDICIÁRIO
TRIBUNAL DE JUSTIÇA DO ESTADO DE SANTA CATARINA
Comarca de Joinville

CERTIDÃO
FALÊNCIA, CONCORDATA E RECUPERAÇÃO JUDICIAL

CERTIDÃO Nº: 8985767

FOLHA: 1/1

À vista dos registros cíveis constantes nos sistemas de informática do Poder Judiciário do Estado de Santa Catarina da Comarca de Joinville, com distribuição anterior à data de 24/11/2021, verificou-se NADA CONSTAR em nome de:

JOICE HEINTZ, portador do CNPJ: 34.371.313/0001-78. *****

OBSERVAÇÕES:

- a) para a emissão desta certidão, foram considerados os normativos do Conselho Nacional de Justiça;
- b) os dados informados são de responsabilidade do solicitante e devem ser conferidos pelo interessado e/ou destinatário;
- c) a autenticidade deste documento poderá ser confirmada no endereço eletrônico <http://www.tjsc.jus.br/portal>, opção Certidões/Conferência de Certidão;
- d) para a Comarca da Capital, a pesquisa abrange os feitos em andamento do Foro Central, Eduardo Luz, Norte da Ilha, Fórum Bancário e Distrital do Continente;
- e) certidão é expedida em consonância com a Lei nº 11.101/2005, com a inclusão das classes extrajudiciais: 128 - Recuperação Extrajudicial e 20331 - Homologação de Recuperação Extrajudicial.

ATENÇÃO: A presente certidão é válida desde que apresentada juntamente com a respectiva certidão de registros cadastrados no sistema eproc, disponível através do endereço <https://certeproc1g.tjsc.jus.br>

Certifico finalmente que esta certidão é isenta de custas.

Esta certidão foi emitida pela internet e sua validade é de 60 dias.

Joinville, quinta-feira, 25 de novembro de 2021.

PEDIDO Nº: 0011685566

P
4
+



PODER JUDICIÁRIO
TRIBUNAL DE JUSTIÇA
de Santa Catarina

CERTIDÃO FALÊNCIA, CONCORDATA E RECUPERAÇÃO JUDICIAL Nº: 1167160

À vista dos registros constantes no **sistema eproc do Primeiro Grau de Jurisdição** do Poder Judiciário de Santa Catarina, utilizando como parâmetro os dados informados pelo(a) requerente, NADA CONSTA distribuído em relação a:

NOME: JOICE HEINTZ

Raiz do CNPJ: 34.371.313

Certidão emitida às 05:40 de 25/11/2021.

OBSERVAÇÕES

- 1) Esta certidão tem validade de 60 (sessenta) dias a contar da data da emissão.
- 2) Esta certidão abrange todo o primeiro grau de jurisdição do Poder Judiciário Catarinense.
- 3) Certidão expedida em consonância com a Lei nº 11.101/2005, com a inclusão das classes extrajudiciais: 128 - Recuperação Extrajudicial e 20331 - Homologação de Recuperação Extrajudicial;
- 4) Foram considerados os normativos do CNJ;
- 5) Os dados informados são de responsabilidade do solicitante e devem ser conferidos pelo interessado e/ou destinatário;
- 6) Esta certidão abrange os processos dos Juizados Especiais e das Turmas Recursais;

ATENÇÃO: A presente certidão é válida desde que apresentada juntamente com a respectiva certidão de registros cadastrados no sistema de automação da justiça - SAJ5, disponível através do endereço <https://esaj.tjsc.jus.br/sco/abrirCadastro.do>

Voltar

Imprimir

**Certificado de Regularidade
do FGTS - CRF**

Inscrição: 34.371.313/0001-78
Razão Social: JOICE HEINTZ
Endereço: RUA SANTA CATARINA 2348 ANDAR 1 SALA 19 / FLORESTA / JOINVILLE / SC / 89212-001

A Caixa Econômica Federal, no uso da atribuição que lhe confere o Art. 7, da Lei 8.036, de 11 de maio de 1990, certifica que, nesta data, a empresa acima identificada encontra-se em situação regular perante o Fundo de Garantia do Tempo de Serviço - FGTS.

O presente Certificado não servirá de prova contra cobrança de quaisquer débitos referentes a contribuições e/ou encargos devidos, decorrentes das obrigações com o FGTS.

Validade: 27/11/2021 a 26/12/2021

Certificação Número: 2021112701114668796601

Informação obtida em 07/12/2021 10:18:45

A utilização deste Certificado para os fins previstos em Lei esta condicionada a verificação de autenticidade no site da Caixa:
www.caixa.gov.br

A
PREFEITURA MUNICIPAL DE MARMELEIRO
SETOR DE LICITAÇÕES
PREGÃO Nº 138/2021 – PMM
EMPRESA: JOICE HEINTZ-ME
RUA SANTA CATARINA, 2348-ANDAR 1 SALA 19, FLORESTA, JOINVILLE, SC, 89212-001
CNPJ: 34.371.313/0001-78- Inscrição Estadual: 260176214
JOINVILLE 13/12/2021 às 09:00 horas

DECLARAÇÃO DE ACATAMENTO AO EDITAL.

Declaramos para os devidos fins de direito, que conhece as especificações do objeto e os termos constantes no Edital de PREGÃO EM EPIGRAFE deste Município e seu (s) ANEXOS, e que, concorda com todos os termos constantes no mesmo e ainda, que possui todas as condições para atender e cumprir todas as exigências de fornecimento ali contidas, inclusive com relação a documentação, que está sendo apresentada para fins de habilitação.

DECLARAÇÃO PARA EFEITOS DA LEI 123/06 DE 14/12/2006.

COM O OBJETIVO DE ATENDER AO CONTIDO NO PRESENTE EDITAL, PARA PARTICIPAÇÃO NO PREGÃO EM EPIGRAFE declara através de seu responsável legal, que:

- 01 - Quer participar da referida licitação com tratamento diferenciado, conforme previsto na Lei Complementar 123/2006.
- 02 - Afirmamos que estamos enquadrados na condição ME.

DECLARAÇÃO DE INEXISTÊNCIA DE FATO IMPEDITIVO.

Declaro sob as penas da Lei que A EMPRESA: JOICE HEINTZ-ME RUA SANTA CATARINA, 2348-ANDAR 1 SALA 19, FLORESTA, JOINVILLE, SC, 89.212-001 CNPJ: 34.371.313/0001-78- Inscrição Estadual: 260176214 na qualidade de proponente do procedimento licitatório supra, instaurado por este município DECLARA, sob as penas da lei, que até a presente data inexistem fatos impeditivos para sua habilitação no presente processo licitatório, ciente da obrigatoriedade de declarar ocorrências posteriores

DECLARAÇÃO DE CUMPRIMENTO DOS REQUISITOS HABILITATÓRIOS.

Nos termos do inciso VII do art. 4 da Lei nº 10.520/2002, e sob as penas da lei, que a pessoa jurídica A EMPRESA: JOICE HEINTZ-ME RUA SANTA CATARINA, 2348-ANDAR 1 SALA 19, FLORESTA, JOINVILLE, SC, 89.212-001 CNPJ: 34.371.313/0001-78- Inscrição Estadual: 260176214, por intermédio de seu representante legal o Sr. JOSÉ RICARDO BARBOSA VAZ, portador(a) da Carteira de Identidade nº1021336911 e do CPF nº 20650035020, DECLARA, para fins de atendimento do PREGÃO EM EPIGRAFE de que atende Plenamente aos Requisitos de Habilitação, conforme exigido pelo inciso VII, do art. 4º, da Lei Federal nº10.520, de 17 de julho de 2002. Possui integralmente requisitos para habilitação no PREGÃO EM EPIGRAFE, não estando impedida de participar de licitações e de contratar com a administração pública em razão de penalidades, nem de fatos impeditivos de sua habilitação.

DECLARAÇÃO DE INEDONEIDADE.

Declaramos, para fins de direito, na qualidade de proponente do procedimento licitatório, sob a modalidade Pregão em epigrafe, instaurado por este Município, que não fomos declarados inidôneos para licitar ou contratar com o Poder Público, em qualquer de suas esferas. Por ser expressão de verdade, firmamos o presente.

DECLARAÇÃO DE NÃO UTILIZAÇÃO DO TRABALHO DO MENOR.

Declaramos, para fins de direito, na qualidade de proponente do procedimento licitatório, sob a modalidade de pregão em epigrafe, instaurado por este Município que não possuímos, em nosso Quadro de Pessoal, empregados menores de 18 (dezoito) anos em trabalho noturno, perigoso ou insalubre e em qualquer trabalho, menores de 16 (dezesseis) anos, salvo na condição de aprendiz, a partir de 14 (quatorze) anos, em observância à Lei Federal nº 9854, de 27.10.99, que altera a Lei nº 8666/93.

DECLARAÇÃO DE DISPONIBILIDADE DE PRODUTO.

Declaramos para os fins de que A EMPRESA: JOICE HEINTZ-ME RUA SANTA CATARINA, 2348-ANDAR 1 SALA 19, FLORESTA, JOINVILLE, SC, 89.212-001 CNPJ: 34.371.313/0001-78- Inscrição Estadual: 260176214 por intermédio de seu representante legal, para os fins da licitação PREGÃO EM EPIGRAFE, DECLARA expressamente, sob as penalidades descritas no art. 299 do Código Penal e da cláusula nona da ata de registro de preços deste edital, de que terá a de que terá a disponibilidade do produto e ou serviço, caso venha a vencer o certame, para realizar a entrega do produto e ou serviço no prazo previsto.

DECLARAÇÃO DE PARENTESCO

Declaro sob as penas da Lei que A EMPRESA: JOICE HEINTZ-ME RUA SANTA CATARINA, 2348-ANDAR 1 SALA 19, FLORESTA, JOINVILLE, SC, 89.212-001 CNPJ: 34.371.313/0001-78- Inscrição Estadual: 260176214 na qualidade de proponente do procedimento licitatório supra, instaurado por este município, não possui sócio, ligado ao Prefeito, Vice-Prefeito, Vereadores ou Secretários Municipais, por matrimônio ou parentesco, afim ou consanguíneo, até o segundo grau, ou por adoção, bem como também não possuímos em nosso quadro social, nenhum Servidor do Município.

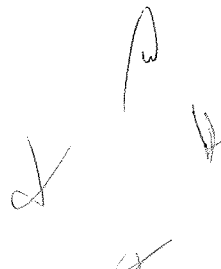



DECLARAÇÃO DE OPÇÃO PELO SIMPLES NACIONAL.

Declaramos para os efeitos do disposto na Lei Complementar n.º 123, de 14 de dezembro de 2006, que a Empresa A empresa A EMPRESA: JOICE HEINTZ-ME RUA SANTA CATARINA, 2348-ANDAR 1 SALA 19, FLORESTA, JOINVILLE, SC, 89.212-001 CNPJ: 34.371.313/0001-78- Inscrição Estadual: 260176214 ser **OPTANTE PELO SIMPLES NACIONAL** Conforme determinações estabelecidas na Lei n.º 9.317, de 05 de dezembro de 1996, que dispõe sobre o regime tributário das microempresas e das empresas de pequeno porte que tiveram seu enquadramento aprovado no SIMPLES NACIONAL, institui o Sistema Integrado de Pagamento de Impostos e Contribuições das Microempresas e das Empresas de Pequeno Porte - SIMPLES e dá outras providências e alterações posteriores.

DECLARAÇÃO DE ELABORAÇÃO INDEPENDENTE DE PROPOSTA

EU JOSÉ RICARDO BARBOSA VAZ RG 1021336911 devidamente constituído representante da JOICE HEINTZ-ME RUA SANTA CATARINA, 2348-ANDAR 1 SALA 19, FLORESTA, JOINVILLE, SC, 89.212-001 CNPJ: 34.371.313/0001-78- Inscrição Estadual: 260176214, doravante denominado Licitante declara, sob as penas da lei, em especial o art. 299 do Código Penal Brasileiro, que:

- a proposta apresentada para participar do Processo Licitatório em epigrafe foi elaborada de maneira independente pelo Licitante e o conteúdo da proposta não foi, no todo ou em parte, direta ou indiretamente, informado, discutido ou recebido de qualquer outro participante potencial ou de fato do referido Processo Licitatório, por qualquer meio ou por qualquer pessoa;
- a intenção de apresentar a proposta elaborada para participar do Edital do Processo Licitatório em epigrafe não foi informada, discutida ou recebida de qualquer outro participante potencial ou de fato da presente licitação, por qualquer meio ou por qualquer pessoa;
- que não tentou, por qualquer meio ou por qualquer pessoa, influir na decisão de qualquer outro participante potencial ou de fato do Edital do Processo Licitatório em epigrafe quanto a participar ou não da referida licitação;
- que no conteúdo da proposta apresentada para participar desta licitação não será, no todo ou em parte, direta ou indiretamente, comunicado ou discutido com qualquer outro participante potencial ou de fato do Edital do Processo Licitatório em epigrafe antes da adjudicação do objeto da referida licitação;
- que no conteúdo da proposta apresentada para participar da licitação supracitada não foi, no todo ou em parte, direta ou indiretamente, informado, discutido ou recebido de qualquer integrante desta Prefeitura Municipal antes da abertura oficial das propostas;

que está plenamente ciente do teor e da extensão desta declaração e que detém plenos poderes e informações para firmá-la.

Declaramos ainda que:

- Assumimos inteira responsabilidade pela autenticidade de todos os documentos apresentados, sujeitando-nos a eventuais averiguações que se façam necessárias;
- Comprometemo-nos a manter, durante a execução do Contrato, em compatibilidade com as obrigações assumidas, todas as condições de habilitação e qualificação exigidas na licitação;
- Temos conhecimento e submetemo-nos ao disposto na Lei Federal nº 8.078, de 11 de setembro de 1990 - Código de Defesa do Consumidor, bem como, ao Edital e Anexos do Pregão Eletrônico em epigrafe realizado pela por este município.

Por ser expressão da verdade, firmamos a presente declaração.

| |
|---|
| EMAIL:representanteflorianopolis@hotmail.com |
| FONE:48 998310692 com Ricardo |
| DADOS DA PESSOA REPONSAVEL PELA ASSINATURA DA ATA E OU CONTRATO: |
| Nome: JOICE HEINTZ |
| Cargo: SÓCIA ADMINISTRADORA |
| CNH: 03641020467-DETRAN/SC CPF: 009.152.669-89 |

Assinado digitalmente por JOSÉ RICARDO BARBOSA VAZ
DN: CN=JOSÉ RICARDO BARBOSA VAZ, O=JR, OU=JR,
E=representanteflorianopolis@hotmail.com, C=BR
Razão: 'Eu sou o autor deste documento'
Localização: sua localização de assinatura aqui
Data: 2021.12.07 21:52:57-03'00'
Foxit Reader Versão: 10.1.4

JOICE HEINTZ-ME
JOSÉ RICARDO BARBOSA VAZ
REPRESENTANTE
RG 1021336911 SSPRS – CPF:20650035020
FONE:48 998310692
EMAIL:representanteflorianopolis@hotmail.com



Sistema Nacional de Registro de Empresas Mercantis - SINREM
SECRETÁRIA DE ESTADO DO DESENV. ECONÔMICO SUSTENTÁVEL
JUNTA COMERCIAL DO ESTADO DE SANTA CATARINA - JUCESC

CERTIDÃO SIMPLIFICADA

Página 1 de 1

Certificamos que as informações abaixo constam dos documentos arquivados nesta Junta Comercial e são vigentes na data da sua expedição.

| | | | |
|--|-----------------------------------|---|--|
| Nome Empresarial JOICE HEINTZ | | | |
| Natureza Jurídica: EMPRESÁRIO | | | |
| Número de Identificação do Registro de Empresas - NIRE (Sede) 42 1 0479590-0 | CNPJ 34.371.313/0001-78 | Data de Arquivamento do Ato Constitutivo 30/07/2019 | Data de Início de Atividade 30/07/2019 |
| Endereço Completo (Logradouro, N° e Complemento, Bairro, Cidade, UF, CEP) RUA SANTA CATARINA, 2348-ANDAR 1 SALA 19, FLORESTA, JOINVILLE, SC, 89.212-001 | | | |
| Objeto Social SERVIÇO DE INSTALAÇÃO E MANUTENÇÃO ELÉTRICA; COMERCIO ATACADISTA DE PNEUMÁTICOS E CÂMERAS DE AR; MATERIAL ELÉTRICO; EQUIPAMENTOS MECÂNICOS INDUSTRIAIS, PARTES E PEÇAS; MATERIAIS DE CONSTRUÇÃO. | | | |
| Capital: R\$ 10.000,00 (DEZ MIL REAIS) | | Microempresa ou Empresa de Pequeno Porte (Lei nº 123/2006) Microempresa | |
| Último Arquivamento Data: 30/07/2019 Ato: INSCRIÇÃO Evento(s): ENQUADRAMENTO DE MICROEMPRESA INSCRIÇÃO | | Situação REGISTRO ATIVO | |
| | | Status XXXXXXXXXXXXXX | |
| Nome do Empresário JOICE HEINTZ | | | |
| Identidade: 03641020467, DETRAN/SC | | CPF: 009.152.669-89 | |
| Estado Civil: SOLTEIRO | | Regime de Bens: Não Informado | |

Florianópolis - SC, terça-feira, 30 de novembro de 2021

BLASCO BORGES BARCELLOS
SECRETÁRIO GERAL

Eu,
Conferi e assino.

Documento Assinado Digitalmente 30/11/2021
Junta Comercial de Santa Catarina
CNPJ: 83.565.648.0001-32

Você deve instalar o certificado da JUCESC
www.jucesc.sc.gov.br/certificado



Ministério da Economia
Secretaria Especial de Desburocratização, Gestão e Governo Digital
Secretaria de Gestão

Sistema de Cadastramento Unificado de Fornecedores - SICAF

Declaração

Declaramos para os fins previstos na Lei nº 8.666, de 1993, conforme documentação registrada no SICAF, que a situação do fornecedor no momento é a seguinte:

Dados do Fornecedor

CNPJ: 15.332.845/0001-51 DUNS®: 939191140
Razão Social: DOUGLAS POSSAN EIRELI
Nome Fantasia: ELETRO POSSAN
Situação do Fornecedor: Credenciado Data de Vencimento do Cadastro: 21/01/2022
Natureza Jurídica: EMPRESA INDIVIDUAL DE RESPONSABILIDADE LIMITADA (DE NATUREZA EMPRESÁRIA)
MEI: Não
Porte da Empresa: Micro Empresa

Ocorrências e Impedimentos

Ocorrência: Nada Consta
Impedimento de Licitar: Nada Consta
Ocorrências Impeditivas indiretas: Nada Consta
Vínculo com "Serviço Público": Nada Consta

Níveis cadastrados:

I - Credenciamento

II - Habilitação Jurídica

III - Regularidade Fiscal e Trabalhista Federal

Receita Federal e PGFN Validade: 07/06/2022
FGTS Validade: 24/12/2021
Trabalhista (<http://www.tst.jus.br/certidao>) Validade: 07/06/2022

IV - Regularidade Fiscal Estadual/Distrital e Municipal

Receita Estadual/Distrital Validade: 06/04/2022
Receita Municipal Validade: 08/01/2022

V - Qualificação Técnica

VI - Qualificação Econômico-Financeira

Validade: 30/04/2022

Emitido em: 13/12/2021 10:10
CPF: 081.614.569-50 Nome: THAIS VERGINIO BIAVA
Ass: _____

1 de 1

4

4



46. 3191-0137 46. 9 9926-0173

eletropossan @ Eletro Possan f

Contato de e-mail: douglaspossan@hotmail.com

Av. Bertino Warmling, 857 - Centro - Cep: 85670-000
Salto do Lontra - Paraná

PROPOSTA COMERCIAL

EDITAL DE PREGÃO Nº 138/2021

PROCESSO ADMINISTRATIVO Nº 219/2021

MODALIDADE: PREGÃO ELETRÔNICO

TIPO: MENOR PREÇO UNITÁRIO POR ITEM

OBJETO: contratação de empresa para fornecimento de materiais elétricos para manutenção da iluminação pública, atendendo as necessidades do Departamento de Urbanismo

A empresa DOUGLAS POSSAN EIRELI, estabelecida na AVENIDA BERTINO WARMLING N: 857 – CENTRO – SALTO DO LONTRA – PR CEP: 85 670-000 , TELEFONE (46) 3191-0137, E-MAIL : douglaspossan@hotmail.com.br , inscrita no CNPJ sob nº 15.332.845/0001-51, neste ato representada por DOUGLAS POSSAN, SÓCIO GERENTE, RG : 8.203.352-1, CPF: 038.745.979-03, residente na RUA PREFEITO NERI BAÚ N: 956 – CENTRO – SALTO DO LONTRA - PR, propõe fornecer à Prefeitura Municipal de Marmeleiro, em estrito cumprimento ao previsto no Edital de Pregão Eletrônico nº 138/2021, conforme abaixo discriminado:

| ITEM | QTDE | UNID | DESCRIÇÃO | MARCA | VALOR UNIT | VALOR TOTAL |
|------|------|------|---|--------|------------|-------------|
| 2 | 200 | UN | Reator para Lâmpada Vapor de Sódio de 250W alta pressão; uso externo; 220v; 60hz fator de potência mínimo de 0,92; com ignitor incorporado; perda máxima 24w delta t 65° tw 105 °, galvanizado a fogo - apresentar junto a proposta, selo procel e garantia de 5 anos gravado na etiqueta. | KANOVA | 85,00 | 17.000,00 |
| 4 | 60 | UN | Reator para lâmpada Vapor de Sódio de 150W alta pressão; uso externo 150w; 220v; 60hz fator de potência mínimo de 0,92; com ignitor incorporado; perda máxima 24w delta t 65° tw 105 °, galvanizado a fogo - apresentar junto a proposta, selo procel e garantia de 5 anos gravado na etiqueta. | KANOVA | 72,00 | 4.320,00 |

[Handwritten signatures and marks]

| | | | | | | |
|----|-----|----|---|----------|--------------|------------------|
| 7 | 40 | UN | Reator para Lâmpada Vapor de Sódio 400W alta pressão; uso externo; 220V; 60hz fator de potência mínimo de 0,92; perda máxima 32W, delta T 65º com ignitor incorporado. Apresentar junto a proposta selo procel e garantia de 5 anos gravado na etiqueta | KANOVA | 97,00 | 3.880,00 |
| 8 | 300 | UN | Conector de derivação perfurante CDP 95 derivação 4mm – 35mm e principal 16mm – 95mm. Apresentar junto a proposta catálogo do fabricante, e boletim de ensaio. | KANOVA | 8,00 | 2.400,00 |
| 9 | 50 | UN | Cabo de cobre termoplástico com isolamento para 750V, seção 2,5mm (rolo c/ 100 mts.). | THELFLEX | 159,00 | 7.950,00 |
| 10 | | | | | TOTAL | 35.550,00 |

VALOR TOTAL DE R\$ 35.550,00 (TRINTA E CINCO MIL, QUINHENTOS E CINQUENTA REAIS)

A proponente obriga-se a cumprir todos os termos da Nota de Empenho a ser firmada com a vencedora do certame.

A validade desta proposta é de 60 (sessenta) dias corridos, contados da data da abertura da sessão pública de PREGÃO ELETRÔNICO.

Prazo máximo de entrega dos materiais será de acordo com o ANEXO I do edital.

Pagamento pode ser realizado pela conta : 4491-7 e agencia : 0740 (Sicredi).

Nos preços ofertados já estão inclusos os tributos, fretes, taxas, seguros, encargos sociais, trabalhistas e todas as demais despesas necessárias à execução do objeto.

Salto do Lontra- PR, 13 de Dezembro de 2021.

DOUGLAS Assinado de forma
digital por DOUGLAS
POSSAN:03 POSSAN:0387459790
3
874597903 Dados: 2021.12.13
10:05:25 -03'00'

Douglas Possan
CPF: 038.745.979-03
(Sócio/Gerente)
DOUGLAS POSSAN EIRELI
CNPJ: 15.332.845/0001-51

P
↓
↓
↓

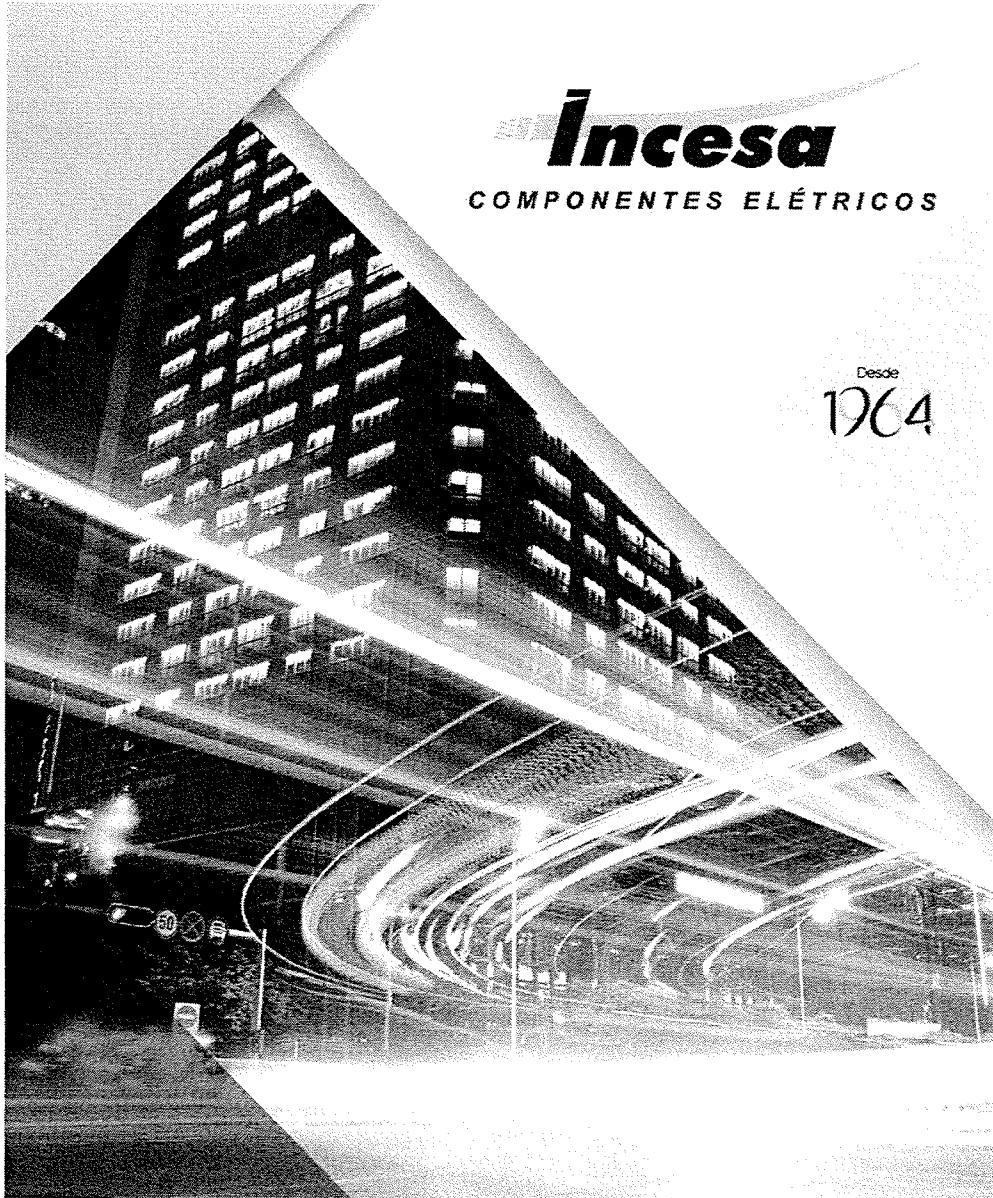

Incesa

COMPONENTES ELÉTRICOS

Desde
1964

CATÁLOGO DE CONEXÕES E ACESSÓRIOS para redes de distribuição de energia elétrica

Connections and accessories catalog for
electrical energy distribution networks

Catálogo de conexiones y accesorios para
redes de distribución de energía eléctrica

Incesa Componentes Elétricos

História

Uma coisa é certa, todos os dias precisamos de energia elétrica, em nossa casa, em nosso trabalho, para nosso transporte em nossa vida. E é com essa missão que desde 1964 o Grupo Cordunax Incesa se compromete a fornecer soluções seguras para condução e controle de energia elétrica, produzindo e entregando produtos com o mais alto padrão de qualidade, sempre atendendo aos prazos e requisitos de nossos clientes.



History
One thing is certain, every day we need electricity, in our home, in our work, for our transport in our life. And it is with this mission that since 1964 the Cordunax Incesa Group is committed to providing safe solutions for electricity conduction and control, producing and delivering products with the highest quality standard, always meeting the deadlines and requirements of our clients.

Historia
Una cosa es cierta, todos los días necesitamos energía eléctrica, en nuestra casa, en nuestro trabajo, para nuestro transporte en nuestra vida. Y es con esta misión que desde 1964 el Grupo Cordunax Incesa se compromete a ofrecer soluciones seguras para la conducción y el control de energía eléctrica, produciendo y entregando productos con el más alto estándar de calidad, siempre cumpliendo los plazos y requisitos de nuestros clientes.

Ética

Tornar-se reconhecido como um dos mais sérios e respeitados grupos empresariais do segmento de fios e cabos e componentes elétricos para distribuição de energia no Brasil só foi possível a partir da implementação de uma cultura e valores que fazem a diferença em nosso passado, nos marcam no futuro em nosso presente e nos permite construir o futuro.

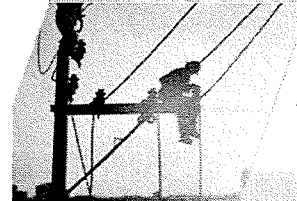

Ética
Tornar-se reconhecido como um dos mais sérios e respeitados grupos empresariais do segmento de fios e cabos e componentes elétricos para distribuição de energia no Brasil só foi possível a partir da implementação de uma cultura e valores que fazem a diferença em nosso passado, nos marcam no futuro em nosso presente e nos permite construir o futuro.

Ética
Tornar-se reconhecido como um dos mais sérios e respeitados grupos empresariais do segmento de cables y componentes eléctricos para distribución de energía en Brasil sólo fue posible a partir de la implementación de una cultura y valores que hacen la diferencia en nuestro pasado, nos marcan en el futuro en nuestro presente y nos permite construir el futuro.



Credibilidade

O Grupo Cordunax Incesa tem como principal estratégia atuar em mercados exigentes onde competência técnica e qualidade são indispensáveis.

Credibility
Our main strategy is to operate in demanding markets where technical competence and quality are indispensable.

Credibilidad
El Grupo Cordunax Incesa tiene como principal estrategia actuar en mercados exigentes, donde la competencia técnica y la calidad son indispensables.

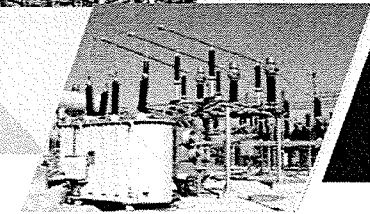
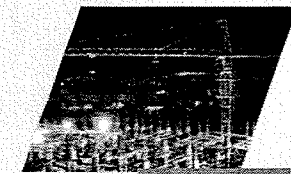

Prêmios

Para dedicar o reconhecimento do nosso time, as empresas do Grupo são constantemente reconhecidas com importantes prêmios pelo desempenho junto a grandes clientes, o que reforça e compromete em garantir que cada pedido seja entregue rigorosamente dentro das especificações, dos prazos e com total suporte técnico aos clientes.



Premios
Para dedicar el reconocimiento de nuestro equipo, las empresas del Grupo son constantemente reconocidas con importantes premios por el desempeño con grandes clientes, lo que refuerza y compromete en garantizar que cada pedido sea entregado rigurosamente dentro de las especificaciones, de los plazos y con total soporte técnico a los clientes.

Prêmios
Para dedicar o reconhecimento do nosso time, as empresas do Grupo são constantemente reconhecidas com importantes prêmios pelo desempenho junto a grandes clientes, o que reforça e compromete em garantir que cada pedido seja entregue rigorosamente dentro das especificações, dos prazos e com total suporte técnico aos clientes.



Estrutura

O Grupo Condumax Incesa é formado por duas unidades fabris localizadas em Olímpia, interior do estado de São Paulo, conta com mais de 600 colaboradores em seus mais de 40.000m² de instalações.

Structure
The Group Condumax Incesa manufacturing plants located in Olímpia, country of São Paulo state, with more than 600 employees in its more than 40,000 m² of facilities.

Structure
O Grupo Condumax Incesa é formado por duas unidades fabris localizadas no Olímpia, interior do estado de São Paulo, conta com mais de 600 colaboradores em seus mais de 40.000m² de instalações.



Sistema de Gestão Certificado
Quality Management Certifications | Sistema de Gestão Certificado



Sistema de Gestão Certificado pela ODS
and a-01010-0101

Desde 1964

Incesa
COMPONENTES ELÉTRICOS

ÍNDICE

CONECTORES

Conector de Alumínio de 2 e 4 Derivações 6
 Conector Perfurante 7
 Conector Perfurante para Ramal 8
 Conector Perfurante 4 Derivações - Conex 4S 9
 Conector Cunha para Ramal de Ligação (Simétrico) - CCRL 10
 Conector Cunha para Ramal de Ligação (Assimétrico) 11
 Tabela de Conectores Cunha Ramal de Ligação 12
 Conector Cunha para Ramal de Ligação com Estribo de Alumínio 15
 Capa Protetora para 1Kv 16
 Conector para Ramal de Entrada em Alumínio com Parafuso Fusível 17
 Conector Tipo Cunha Alumínio 18
 Conector Cunha Alumínio - Linha Otimizada 22
 Conector Cunha Alumínio com Estribo de Cobre Estanhado 29
 Ferramenta de Instalação dos Conectores Cunha 30
 Cartucho de Aplicação dos Conectores Cunhas 31
 Conector a Compressão de Alumínio Tipo - H 32
 Conector a Compressão C em Liga de Cobre 33
 Conector a Compressão de Alumínio Tipo - Crimp e Crimp com Estribo 34
 Conector Perfurante para Cabos Concêntricos 10 mm e 16 mm 36

GRAMPOS

Conector Estribo com 2 Parafusos para Linha Viva 37
 Grampo de Linha Viva 38
 Alça para Conector Estribo de Cobre Estanhado 40
 Grampo Paralelo de Alumínio Tipo - FC 41
 Grampo Paralelo de Bronze Tipo - BX 42
 Grampo de Suspensão e Ancoragem 43
 Grupos de Ancoragem de Alumínio ou Liga de Cobre 44
 Conector Terminal Tipo Espada 2 e 4 Furos 46

TERMINAL

Conector Terminal Perfurante para Cabos Concêntricos 10 mm² e 16 mm² 47
 Terminal Articulado 48
 Terminal Adaptador para Cabos Concêntricos 49

ESPAÇADORES

Separador de Fases para BT 50
 Separador de Fases para Rede Primária e Rede Secundária com Fly-Tap 51
 Espaçador Losangular Polimérico / Anel de Amarração 52
 Espaçador Losangular Autotravante 54

GRAMPOS

Grampo de Ancoragem Ramal tipo de Vão 55

ISOLADOR POLIMÉRICO

Isolador Polimérico 15 E 25Kv Autotravante 56

CAIXAS

Caixa de Distribuição 57
 Caixa Barramento Polimérica 58

BARRAMENTO

Conector para Múltiplas Conexões (Barramento) 59

TRAVA DISJUNTOR

Trava Disjuntor 60

ATERRAMENTO

Haste de Aterramento 61
 Conector Cunha de Aterramento Vertical CDV 62
 Grampo de Aterramento Tipo - PC 63
 Luva de Emenda para Haste de Aterramento 64

CHAVES

Chave Fusível de Distribuição Base C - 16 Kv 64
 Porta Fusível Com Grampo LV CZ 66

ANOTAÇÕES

..... 67

TABELAS DE CABOS

..... 68

EXEMPLO DE APLICAÇÃO

..... 70

353

CONNECTOR | CONECTOR

Aluminum Connector of 2 or 4 derivations | Conector de aluminio de 2 y 4 derivaciones 6
 Piercing Connector | Conector Perforante 7
 Piercing Connector for Junction | Conector Perforante para rama 8
 GONEX 4S Piercing Connector - 4 derivations | Conector de Perforación 4 derivaciones - GONEX 4S 9
 Wedge Connector for Transmission Lines (Symmetric) - WCTL | Conector Tipo Cuña para Cable de Conexión (Simétrica) - CCRL 10
 Wedge Connector for Transmission Lines | Conector Tipo Cuña para Cable de Conexión 11
 Table | Tabla 12
 Wedge Connector for Transmission Lines | Conector Tipo Cuña para Cable de Conexión 15
 Protective cover for 1 kv | Cubierta protectora 1kv 16
 Connector for input junction in aluminum with fuse nut | Conector de empuje con tornillo para rama de entrada 17
 Aluminum wedge connector | Conector Tipo Cuña Aluminio 18
 Aluminum Wedge Connector - Optimized Line | Conector Tipo Cuña Aluminio - Línea Optimizada 22
 Wedge Connector Aluminum Alloy | Conector Tipo Cuña Aleación de Aluminio 29
 Wedge Connector Installation Kit | Herramienta de instalación de conectores tipo cuña 30
 Wedge connector application cartridges | Carlucho de aplicación de los conectores tipo cuña 31
 Compression connector in aluminum type - H | Conector a compresión de aluminio tipo - H 32
 C type copper alloy compression connectors | Conector de compresión tipo C en aleación de cobre 33
 Compression connector in aluminum type - crimp with fastener | Conector a compresión de aluminio tipo - crimp con estribo 34
 Piercing connector for 10 mm and 16 mm concentric cables | Conector de perforación para cables concéntricos 10 mm y 16mm 36

CLAMPS | GRAPAS

Fastener connector with 2 screws for live line | Conector estribo con 2 pernos para línea viva 37
 Live line clamp | Grapa de línea viva 38
 Bail for fastener connector in tinned copper | Alza para conector en estribo de cobre estanhado 40
 Parallel clamp in aluminum type - FC | Grapa paralela de aluminio tipo - FC 41
 Parallel clamp in bronze type - BX | Grapa paralela de bronce tipo - BX 42
 Suspension and anchoring clamp | Grapa de suspensión y fijación 43
 Anchoring clamps in aluminum or copper | Grapas de fijación de Aluminio o Cobre 44
 Terminal Connector - cable lug with 2 and 4 holes | Conector terminal tipo espada 2 y 4 agujeros 46

TERMINALS | TERMINALES

Terminal piercing connector for 10 mm² and 16 mm² concentric cables | Conector de perforación para cables concéntricos 10 mm² y 16 mm² 47
 Hinged Terminal | Terminal Articulado 48
 Adaptor connector for concentric cables | Conector adaptador para cables concéntricos 49

SPACERS | ESPACIADORES

Phase spacer for BT and HT | Separador para conductores de BT y HT 50
 Phase spacer and fly tap primary line | Separadores de líneas fly tap para red primaria 51
 Lozenge polymeric spacer; Tightening ring | Espaciador para cables polimérico y Anillo de amarre 52
 Lozenge spacer lozenge with locks | espaciador romboidal con travas 54

CLAMPS | GRAPAS

Mid-span drop anchor clamp | Grapa de fijación para conexión medio de vano 55

SPACERS | ESPACIADORES

15 And 25 kv self-locking polymer insulator | Aislador polimérico 15 y 25kv con cierre automático 56

BOXES | CAJAS

Distribution boxes | Tablero de Distribución 57
 Polymer busbar box | Caja barramonta polimérica 58

BUSBARS | BARRAMIENTO

Connector for multiple connections (busbar) | Conector para Múltiples Conexiones (Bus) 59

CIRCUIT BREAKER LOCKER | BLOQUEADOR DE DISYUNTORES

Circuit breaker locker | Bloqueador de disyuntor 60

GROUNDING | ATERRAMIENTO

Grounding Rod | Barra de Púeto a Tierra 61
 Wedge connector for vertical grounding CDAV | Conector Tipo Cuña de Puesta a Tierra Vertical CDAV 62
 Ground rod clamp type - PC | Grapa de puesta a tierra tipo - PC 63
 Grounding rod couple sleeve | Manguito de unión para varilla de tierra 64

SWITCHES | LLAVES

Fuse switch for basic distribution C - 15 KV | Cortacircuito Fusible de Distribución Base C - 15 KV 64
 Fuse holder with LV CZ clamp | Porta fusil con grapa LV CZ 66

NOTES | NOTAS

CABLES CHART | TABLA DE CABLES 68

APPLICATION EXAMPLE | EJEMPLO DE APLICACIÓN 70

CONECTORES

CONECTOR DE ALUMÍNIO DE 2 E 4 DERIVAÇÕES

Aluminum Connector of 2 or 4 derivations | Conector de aluminio de 2 y 4 derivaciones

Ideal para múltiplas derivações em redes nuas ou isoladas. Possui porca-fusível para garantir a qualidade da aplicação.

Ideal for multiple derivations in bare or isolated electric network. It has a fuse nut in order to guarantee the quality of the application.

Ídeal para múltiplas derivações em redes desnudas o isoladas. Possui tuerca fusível para garantir a qualidade de la aplicación.

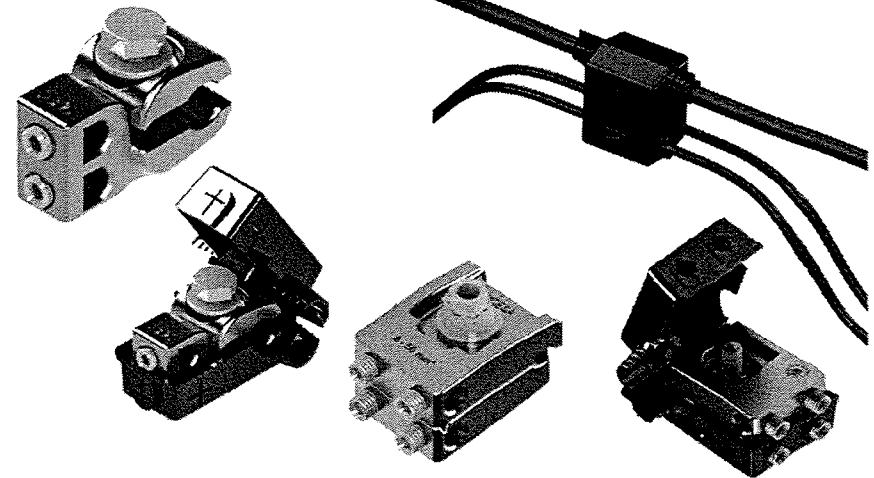

Características: conexão por aperto, com opção de perfuração da isolação do cabo principal.
Characteristics: connection through clamping, with the option to perforate the main cable's insulation.
Características: conexión por apriete, con opción de perforación de aislamiento del cable principal.

Instalação: chave estrela ou boca no condutor principal e Allen nas derivações.
Installation: hex or span and wrench in the main conductor and Allen in taps.
Instalação: llave de estrella o de boca en el conductor principal y Allen en las derivaciones.

Utilização: derivações na rede secundária para baixa tensão.
Use: in the secondary network for low voltage.
Utilização: derivaciones en la red secundaria para baja tensión.

Benefícios: possui capa de proteção, permite ligações bimetálicas, não necessita desencapar o condutor principal, facilmente removível.
Benefits: it has protection cover, allows bimetallic stays, does not require conductor peeling and it is easily removed.
Benefícios: tiene tapa de protección, permite conexiones bimetálicas, no es necesario pelar los conductores y puede ser removido fácilmente.

Material: liga de alumínio e contatos em cobre estanhado.
Material: aleación de aluminio y contactos de cobre estanhado.
Material: ligación de aluminio y contactos de cobre estanhado.

Aplicação: conexões elétricas envolvendo fios e cabos de alumínio e cobre nas combinações de Alumínio - Alumínio e Alumínio - Cobre.
Application: electrical connections involving copper and aluminum wires and cables under the combinations Aluminum - Aluminum, and Aluminum - Copper.
Aplicación: conexiones eléctricas con hilos y cables de aluminio y cobre en las combinaciones de Aluminio - Aluminio y Aluminio - Cobre.

2 - 4 Derivações - 2 - 4 Taps - 2 - 4 Derivaciones

| REFERÊNCIA REFERENCIA | APLICAÇÃO (mm ²) APLICACION (mm ²) | | CAPA COVER TAPA |
|--|---|--------------------------------|---|
| | PRINCIPAL MAIN PRINCIPAL | DERIVAÇÃO TAP DERIVACION | |
| 2 DERIVAÇÕES 2 TAPS 2 DERIVACION | 95 - 120 | 6 - 50 | POLIPROPILENO POLYPROPYLENE POLIPROPILENO |
| 4 DERIVAÇÕES 4 TAPS 4 DERIVACION | 18 - 120 | 6 - 50 | POLIPROPILENO POLYPROPYLENE POLIPROPILENO |

CONECTOR PERFORANTE

Piercing Connector | Conector Perforante

Ideal para conexões isoladas envolvendo fios e cabos nas combinações de Alumínio - Alumínio, Alumínio - Cobre e Cobre - Cobre. Possui porca-fusível para garantir a qualidade da aplicação.

Ideal for isolated connections of wires and cables, in the combinations of Aluminum-Aluminum, Aluminum-Copper, and Copper-Copper. It has a fuse nut in order to guarantee the quality of the application.

Ideal para conexões isoladas envolvendo fios e cabos nas combinações de Alumínio - Alumínio, Alumínio - Cobre e Cobre - Cobre. Possui tuercas fusíveis para garantir a calidad de la aplicación.

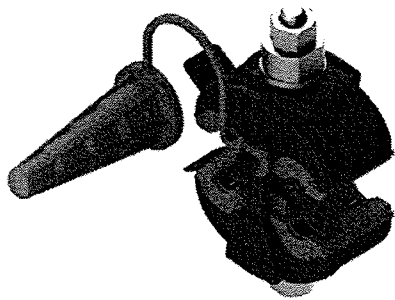

Características: conexão por aperto simultâneo com porca fusível, através de perfuração da isolamento.

Characteristics: connection from simultaneous tightening with a fuse nut, performing insulation.

Características: conexión de perforación simultánea con tuercas fusibles, a través de perforación de aislamiento.

Utilização: redes isoladas de baixa tensão.

Use: low voltage.

Utilización: baja tensión.

Material: conector em material polimérico e contatos em cobre estanhado.

Material: connector made of polymeric material and contacts in tinned copper.

Material: conector de material polimérico y contactos de cobre estañado.

| REFERÊNCIA REFERENCIA | CONDUTORES (mm²) CONDUCTORES (mm²) CONDUCTORES (mm²) | |
|--------------------------|--|--------------------------------|
| | PRINCIPAL MAIN PRINCIPAL | DERIVAÇÃO TAP DERIVACIÓN |
| Perforante Pequeno | 10 - 70 | 1,5 - 10 |
| Perforante Pequeno | 10 - 95 | 1,5 - 10 |
| Perforante Pequeno | 25 - 120 | 1,5 - 10 |
| Perforante Médio | 16 - 120 | 4 - 25 |
| Perforante Grande | 25 - 120 | 25 - 120 |
| Perforante Grande | 35 - 150 | 35 - 150 |
| Perforante Grande | 60 - 150 | 70 - 240 |

Aplicação: conexões elétricas envolvendo fios e cabos de cobre e alumínio nas combinações de Alumínio - Alumínio, Alumínio - Cobre e Cobre - Cobre.

Application: electrical connections involving copper and aluminum wires and cables under the combinations Aluminum - Aluminum, Aluminum - Copper and Copper - Copper.

Aplicación: conexões elétricas com fios e cabos de cobre y aluminio en las combinaciones de Alumínio - Alumínio, Alumínio - Cobre y Cobre - Cobre.

Instalação: chave estrela ou boca.

Installation: hex or open end wrench.

Instalación: llave de estrella o llave boca.

Benefícios: porca-fusível que garante o aperto, estanque, permite ligações bimetalicas, não necessita desencapar os condutores, facilmente removível.

Benefits: fuse nut that guarantees clamping, impermeability, allows bimetallic strips, does not require peeling the conductors and it is easily removed.

Beneficios: tuercas fusibles que garantiza el apriete, estanque, permite conexiones bimetalicas, no es necesario pelar los conductores, puede ser removido facilmente.

| CONSULTAR OPÇÃO CONSULT OPTION CONSULTAR OPCIÓN |
|--|
| PERFORANTE COM LIMITADOR DE CORRENTE DE 1 A 7 AMPÉRES PIERCING CONNECTOR WITH POWER CONTROLLER FROM 1 TO 7 AMPERES |
| PERFORANTE CON LIMITADOR DE CORRIENTE DE 1 A 7 AMPERIOS |

CONECTORES

CONECTOR PERFORANTE PARA RAMAL

Piercing Connector for Junction | Conector Perforante para ramal

Usado em conexões elétricas isoladas em ramais de entrada, é a única solução do mercado que pode ser usada em todos os tipos de condutor, classes 1, 2, 4 e 5, em qualquer combinação Alumínio-Alumínio, Alumínio-Cobre e Cobre-Cobre. Fácil aplicação e remoção.

Used on individual electrical connections on service drops, it is the only solution on the market that can be used with all types of conductors, classes 1, 2, 4, and 5, in any combination: aluminum-aluminum, aluminum-copper, and copper-copper. Easy application and removal.

Usado en conexiones eléctricas aisladas en conexiones de entrada. Es la única solución del mercado que puede utilizarse en todos los tipos de conductores, clases 1, 2, 4 y 5, en cualquier combinación: Aluminio-Aluminio, Aluminio-Cobre y Cobre-Cobre. Fácil aplicación y remoción.

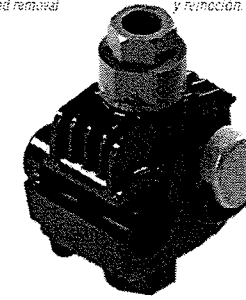

Características: conexão por aperto simultâneo, através de perfuração da isolamento dos condutores.

Characteristics: connection by simultaneous tightening, through piercing of conductor insulation.

Características: conexión por apriete simultánea a través de perforación de aislamiento de los conductores.

Utilização: ligação de ramais residenciais

Use: connection of residential junctions on low voltage

Utilización: conexión de ramales residenciales en baja tensión

Material: conector em material polimérico e contatos em cobre estanhado

Material: connector in reinforced polymeric material, and plaster finishing cast copper

Material: conector de material polimérico reforzado y contactos en cobre estañado

Aplicação: conexões elétricas envolvendo condutor, classes 1, 2, 4 e 5, em alumínio ou cobre, para ligação do ramal do consumidor a rede da concessionária.

Application: electrical connections involving class 1, 2, 4, and 5 conductors, in aluminum or copper, for connecting the customer to the utility provider's grid.

Aplicación: conexões eléctricas que involucran conductor, clases 1, 2, 4 y 5, en aluminio o cobre, para conexión de la entrada del consumidor a la red de la concessionaria.

Instalação: chave estrela ou boca

Installation: 13mm combination wrench.

Instalación: llave estrella o llave boca de 13mm.

Benefícios: pode ser aplicado em qualquer tipo de condutor, classes 1, 2, 4 e 5. Consegue absorver uma ampla faixa de bitolas de cabos, otimizando sua aplicação e ainda possui grau de Proteção IP. Permite maior confiabilidade nas conexões eliminando pontos quentes e minimizando em até 10% as perdas de energia, além de possuir sistema limitador de torque, isentando o mal desempenho do conector devido a falhas operacionais de aplicação.

Benefits: torque limit nut that ensures correct tightness, bimetallic contact, no need to strip conductors, it can be applied in any standard class, steel, rigid, flexible, and even flexible at tap, resulting a wide range of cable gauges, allowing greater reliability on the connections, eliminating hot points and connection errors, easily removable from power grid

Beneficios: tuercas limitadoras de par de fuerzas que garantiza el apriete correcto, contacto bimetalico. No necesita pelar los conductores. Puede ser usado en cualquier clase de acondicionamiento de conductores: acilios, rígidos, flexibles y este flexible en la derivación, alcanzando una amplia banda de rasos de cables. Permite mayor confiabilidad en las conexiones eliminando puntos calientes y errores de conexión. Fácilmente removible de la red eléctrica.

| REFERÊNCIA REFERENCIA | CONDUTORES (mm²) CONDUCTORES (mm²) CONDUCTORES (mm²) | |
|---------------------------|--|--------------------------------|
| | PRINCIPAL MAIN PRINCIPAL | DERIVAÇÃO TAP DERIVACIÓN |
| Conector Ramal Perforante | 6 - 35 | 8 - 35 |

CONECTOR PERFURANTE 4 DERIVAÇÕES - CONEX 4S

CONEX 4S Piercing Connector - 4 derivations | Conector de Perfuração 4 derivações - CONEX 4S

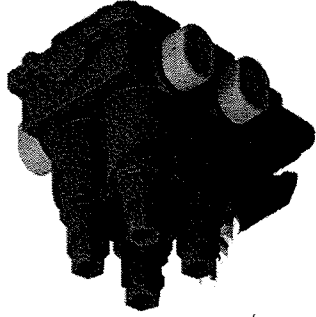

Características: conector de haste isolada das partes metálicas e do corpo do produto. Possui sistema de corte-relevo.

Benefícios: otimização de logística, reduz em 80% o consumo de material, proporcionando maior segurança.

Utilização: utilizado em baixa tensão, proporcionando múltiplas derivações em ramais de ligação de consumidores.

Materiais: material polimérico de alta resistência mecânica.

Aplicação: Para aplicação de condutores 1,5 e 2,5mm² em baixas tensões, deve-se obter as pontas com aproximadamente 4 cm e inserir o condutor dobrado no conector.

Referência: Para aplicação de condutores 1,5 e 2,5mm² em baixas tensões, a distância da ponta com aproximadamente 4 cm, é fixada de acordo com o comprimento do condutor.

Instalação: não necessita de ferramentas especiais para aplicação de aperto nos condutores primários.

Referência: Instalação no aperto total pode ser aplicada, após a instalação em um sistema, tipo "limp" sistema to control longer on the main-pole conductor.

Metais: metalizado hercúleo ou alumínio para a aplicação, após a aplicação com chave de 13 mm. Não é necessário "limp" para controle de tensão e de derivação paralelas.

Características: conector de haste isolada das partes metálicas e do corpo do produto. Possui sistema de corte-relevo.

Benefícios: otimização de logística, reduz em 80% o consumo de material, proporcionando maior segurança.

Utilização: utilizado em baixa tensão, proporcionando múltiplas derivações em ramais de ligação de consumidores.

Materiais: material polimérico de alta resistência mecânica.

Aplicação: Para aplicação de condutores 1,5 e 2,5mm² em baixas tensões, deve-se obter as pontas com aproximadamente 4 cm e inserir o condutor dobrado no conector.

Referência: Para aplicação de condutores 1,5 e 2,5mm² em baixas tensões, a distância da ponta com aproximadamente 4 cm, é fixada de acordo com o comprimento do condutor.

Instalação: não necessita de ferramentas especiais para aplicação de aperto nos condutores primários.

Referência: Instalação no aperto total pode ser aplicada, após a instalação em um sistema, tipo "limp" sistema to control longer on the main-pole conductor.

Metais: metalizado hercúleo ou alumínio para a aplicação, após a aplicação com chave de 13 mm. Não é necessário "limp" para controle de tensão e de derivação paralelas.

Aplicação: Para aplicação de condutores 1,5 e 2,5mm² em baixas tensões, deve-se obter as pontas com aproximadamente 4 cm e inserir o condutor dobrado no conector.

Referência: Para aplicação de condutores 1,5 e 2,5mm² em baixas tensões, a distância da ponta com aproximadamente 4 cm, é fixada de acordo com o comprimento do condutor.

Instalação: não necessita de ferramentas especiais para aplicação de aperto nos condutores primários.

Referência: Instalação no aperto total pode ser aplicada, após a instalação em um sistema, tipo "limp" sistema to control longer on the main-pole conductor.

Metais: metalizado hercúleo ou alumínio para a aplicação, após a aplicação com chave de 13 mm. Não é necessário "limp" para controle de tensão e de derivação paralelas.

Aplicação: Para aplicação de condutores 1,5 e 2,5mm² em baixas tensões, deve-se obter as pontas com aproximadamente 4 cm e inserir o condutor dobrado no conector.

Referência: Para aplicação de condutores 1,5 e 2,5mm² em baixas tensões, a distância da ponta com aproximadamente 4 cm, é fixada de acordo com o comprimento do condutor.

Instalação: não necessita de ferramentas especiais para aplicação de aperto nos condutores primários.

Referência: Instalação no aperto total pode ser aplicada, após a instalação em um sistema, tipo "limp" sistema to control longer on the main-pole conductor.

CONECTOR CUNHA RAMAL DE LIGAÇÃO (SIMÉTRICO) - CCRL

Wedge Connector for Transmission Lines (Symmetric) - WCRL | Conector Tipo Cunha para Cabo de Conexão (Simétrico) - CCRL

Utilizados para conexões elétricas envolvendo fios e cabos nas combinações Alumínio - Alumínio, Alumínio - Cobre ou Cobre - Cobre. Sua instalação é simples, através de alicata bomba d'água de 12 polegadas. A conexão por efeito moia prolonga a durabilidade da conexão.

Use for electrical connections, involving wires and cables under the following combinations: Aluminum - Aluminum, Aluminum - Copper or Copper - Copper. Its installation is simple by 12-inch water pump. The coil effect connection extends durability.

Utilizados para conexões elétricas com fios e cabos em las combinações Alumínio - Alumínio, Alumínio - Cobre e Cobre - Cobre. Sua instalação é simples, com uma pisa de 12 polegadas. La conexión por efecto de moile alarga la duración de la conexión.

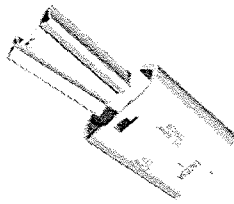

Características: conexão por efeito moia (aperto permanente). Características: conexão por efeito de moile (aperto permanente).

Utilização: baixa tensão.

Materiais: corpo e cunha em liga de cobre estanhada.

Aplicação: conexões elétricas envolvendo fios e cabos nas combinações Alumínio - Alumínio, Alumínio - Cobre ou Cobre - Cobre.

Benefícios: permite ligações herméticas, não danifica os condutores, facilmente removível, possui capa de proteção.

Referência: Instalação: 12-inch water pump para aplicação.

Metais: metais herméticos, não danifica os condutores e a capacidade de proteção.

Aplicação: permite conexões herméticas, não danifica os condutores, facilmente removível, possui capa de proteção.

Referência: Instalação: 12-inch water pump para aplicação.

Metais: metais herméticos, não danifica os condutores e a capacidade de proteção.

| CORR. - WCRL - CCRL | TIPO TIPO TIPO | CORR. COLOR COLOR COLOR | SOMA DE DIÂMETROS TOTAL DIAMETERS | | DIÂMETRO PRINCIPAL MAIN DIAMETER | | DIÂMETRO DERIVAÇÃO TAP DIAMETER | |
|---------------------|----------------|-------------------------|-----------------------------------|-------|----------------------------------|-------|---------------------------------|-------|
| | | | MIN | MAX | MIN | MAX | MIN | MAX |
| I | 1 | CHUM - GALV. - VERDE | 1,17 | 14,01 | 8,12 | 3,17 | 3,17 | 7,42 |
| II | II | VERDE - GALV. - VERDE | 8,01 | 11,75 | 8,12 | 3,17 | 3,17 | 6,21 |
| III | III | VERDE - GALV. - VERDE | 7,56 | 8,50 | 2,51 | 1,27 | 1,27 | 4,59 |
| IV | IV | ALUM. - GALV. - AZUL | 8,21 | 7,57 | 2,51 | 1,27 | 1,27 | 4,99 |
| V | V | BRANCO - GALV. - AZUL | 4,70 | 9,20 | 2,56 | 1,27 | 1,27 | 4,99 |
| VI | VI | BRANCO - GALV. - AZUL | 3,79 | 19,72 | 8,01 | 10,51 | 4,51 | 9,28 |
| VII | VII | BRANCO - GALV. - AZUL | 14,02 | 18,79 | 4,56 | 10,11 | 4,56 | 9,1 |
| VIII | VIII | VERDE - GALV. - VERDE | 18,79 | 20,29 | 8,01 | 10,11 | 4,59 | 10,11 |
| IX | IX | ALUM. - GALV. - AZUL | 4,70 | 9,20 | 2,56 | 1,27 | 1,27 | 4,99 |
| X | X | BRANCO - GALV. - AZUL | 3,79 | 19,72 | 8,01 | 10,51 | 4,51 | 9,28 |
| XI | XI | BRANCO - GALV. - AZUL | 14,02 | 18,79 | 4,56 | 10,11 | 4,56 | 9,1 |
| XII | XII | VERDE - GALV. - VERDE | 18,79 | 20,29 | 8,01 | 10,11 | 4,59 | 10,11 |
| XIII | XIII | ALUM. - GALV. - AZUL | 4,70 | 9,20 | 2,56 | 1,27 | 1,27 | 4,99 |
| XIV | XIV | BRANCO - GALV. - AZUL | 3,79 | 19,72 | 8,01 | 10,51 | 4,51 | 9,28 |
| XV | XV | BRANCO - GALV. - AZUL | 14,02 | 18,79 | 4,56 | 10,11 | 4,56 | 9,1 |
| XVI | XVI | VERDE - GALV. - VERDE | 18,79 | 20,29 | 8,01 | 10,11 | 4,59 | 10,11 |
| XVII | XVII | ALUM. - GALV. - AZUL | 4,70 | 9,20 | 2,56 | 1,27 | 1,27 | 4,99 |
| XVIII | XVIII | BRANCO - GALV. - AZUL | 3,79 | 19,72 | 8,01 | 10,51 | 4,51 | 9,28 |
| XIX | XIX | BRANCO - GALV. - AZUL | 14,02 | 18,79 | 4,56 | 10,11 | 4,56 | 9,1 |
| XX | XX | VERDE - GALV. - VERDE | 18,79 | 20,29 | 8,01 | 10,11 | 4,59 | 10,11 |
| XXI | XXI | ALUM. - GALV. - AZUL | 4,70 | 9,20 | 2,56 | 1,27 | 1,27 | 4,99 |
| XXII | XXII | BRANCO - GALV. - AZUL | 3,79 | 19,72 | 8,01 | 10,51 | 4,51 | 9,28 |
| XXIII | XXIII | BRANCO - GALV. - AZUL | 14,02 | 18,79 | 4,56 | 10,11 | 4,56 | 9,1 |
| XXIV | XXIV | VERDE - GALV. - VERDE | 18,79 | 20,29 | 8,01 | 10,11 | 4,59 | 10,11 |
| XXV | XXV | ALUM. - GALV. - AZUL | 4,70 | 9,20 | 2,56 | 1,27 | 1,27 | 4,99 |
| XXVI | XXVI | BRANCO - GALV. - AZUL | 3,79 | 19,72 | 8,01 | 10,51 | 4,51 | 9,28 |
| XXVII | XXVII | BRANCO - GALV. - AZUL | 14,02 | 18,79 | 4,56 | 10,11 | 4,56 | 9,1 |
| XXVIII | XXVIII | VERDE - GALV. - VERDE | 18,79 | 20,29 | 8,01 | 10,11 | 4,59 | 10,11 |
| XXIX | XXIX | ALUM. - GALV. - AZUL | 4,70 | 9,20 | 2,56 | 1,27 | 1,27 | 4,99 |
| XXX | XXX | BRANCO - GALV. - AZUL | 3,79 | 19,72 | 8,01 | 10,51 | 4,51 | 9,28 |
| XXXI | XXXI | BRANCO - GALV. - AZUL | 14,02 | 18,79 | 4,56 | 10,11 | 4,56 | 9,1 |
| XXXII | XXXII | VERDE - GALV. - VERDE | 18,79 | 20,29 | 8,01 | 10,11 | 4,59 | 10,11 |
| XXXIII | XXXIII | ALUM. - GALV. - AZUL | 4,70 | 9,20 | 2,56 | 1,27 | 1,27 | 4,99 |
| XXXIV | XXXIV | BRANCO - GALV. - AZUL | 3,79 | 19,72 | 8,01 | 10,51 | 4,51 | 9,28 |
| XXXV | XXXV | BRANCO - GALV. - AZUL | 14,02 | 18,79 | 4,56 | 10,11 | 4,56 | 9,1 |
| XXXVI | XXXVI | VERDE - GALV. - VERDE | 18,79 | 20,29 | 8,01 | 10,11 | 4,59 | 10,11 |
| XXXVII | XXXVII | ALUM. - GALV. - AZUL | 4,70 | 9,20 | 2,56 | 1,27 | 1,27 | 4,99 |
| XXXVIII | XXXVIII | BRANCO - GALV. - AZUL | 3,79 | 19,72 | 8,01 | 10,51 | 4,51 | 9,28 |
| XXXIX | XXXIX | BRANCO - GALV. - AZUL | 14,02 | 18,79 | 4,56 | 10,11 | 4,56 | 9,1 |
| XL | XL | VERDE - GALV. - VERDE | 18,79 | 20,29 | 8,01 | 10,11 | 4,59 | 10,11 |
| XLI | XLI | ALUM. - GALV. - AZUL | 4,70 | 9,20 | 2,56 | 1,27 | 1,27 | 4,99 |
| XLII | XLII | BRANCO - GALV. - AZUL | 3,79 | 19,72 | 8,01 | 10,51 | 4,51 | 9,28 |
| XLIII | XLIII | BRANCO - GALV. - AZUL | 14,02 | 18,79 | 4,56 | 10,11 | 4,56 | 9,1 |
| XLIV | XLIV | VERDE - GALV. - VERDE | 18,79 | 20,29 | 8,01 | 10,11 | 4,59 | 10,11 |
| XLV | XLV | ALUM. - GALV. - AZUL | 4,70 | 9,20 | 2,56 | 1,27 | 1,27 | 4,99 |
| XLVI | XLVI | BRANCO - GALV. - AZUL | 3,79 | 19,72 | 8,01 | 10,51 | 4,51 | 9,28 |
| XLVII | XLVII | BRANCO - GALV. - AZUL | 14,02 | 18,79 | 4,56 | 10,11 | 4,56 | 9,1 |
| XLVIII | XLVIII | VERDE - GALV. - VERDE | 18,79 | 20,29 | 8,01 | 10,11 | 4,59 | 10,11 |
| XLIX | XLIX | ALUM. - GALV. - AZUL | 4,70 | 9,20 | 2,56 | 1,27 | 1,27 | 4,99 |
| L | L | BRANCO - GALV. - AZUL | 3,79 | 19,72 | 8,01 | 10,51 | 4,51 | 9,28 |
| LXI | LXI | BRANCO - GALV. - AZUL | 14,02 | 18,79 | 4,56 | 10,11 | 4,56 | 9,1 |
| LXII | LXII | VERDE - GALV. - VERDE | 18,79 | 20,29 | 8,01 | 10,11 | 4,59 | 10,11 |
| LXIII | LXIII | ALUM. - GALV. - AZUL | 4,70 | 9,20 | 2,56 | 1,27 | 1,27 | 4,99 |
| LXIV | LXIV | BRANCO - GALV. - AZUL | 3,79 | 19,72 | 8,01 | 10,51 | 4,51 | 9,28 |
| LXV | LXV | BRANCO - GALV. - AZUL | 14,02 | 18,79 | 4,56 | 10,11 | 4,56 | 9,1 |
| LXVI | LXVI | VERDE - GALV. - VERDE | 18,79 | 20,29 | 8,01 | 10,11 | 4,59 | 10,11 |
| LXVII | LXVII | ALUM. - GALV. - AZUL | 4,70 | 9,20 | 2,56 | 1,27 | 1,27 | 4,99 |
| LXVIII | LXVIII | BRANCO - GALV. - AZUL | 3,79 | 19,72 | 8,01 | 10,51 | 4,51 | 9,28 |
| LXIX | LXIX | BRANCO - GALV. - AZUL | 14,02 | 18,79 | 4,56 | 10,11 | 4,56 | 9,1 |
| LXX | LXX | VERDE - GALV. - VERDE | 18,79 | 20,29 | 8,01 | 10,11 | 4,59 | 10,11 |
| LXXI | LXXI | ALUM. - GALV. - AZUL | 4,70 | 9,20 | 2,56 | 1,27 | 1,27 | 4,99 |
| LXXII | LXXII | BRANCO - GALV. - AZUL | 3,79 | 19,72 | 8,01 | 10,51 | 4,51 | 9,28 |
| LXXIII | LXXIII | BRANCO - GALV. - AZUL | 14,02 | 18,79 | 4,56 | 10,11 | 4,56 | 9,1 |
| LXXIV | LXXIV | VERDE - GALV. - VERDE | 18,79 | 20,29 | 8,01 | 10,11 | 4,59 | 10,11 |
| LXXV | LXXV | ALUM. - GALV. - AZUL | 4,70 | 9,20 | 2,56 | 1,27 | 1,27 | 4,99 |
| LXXVI | LXXVI | BRANCO - GALV. - AZUL | 3,79 | 19,72 | 8,01 | 10,51 | 4,51 | 9,28 |
| LXXVII | LXXVII | BRANCO - GALV. - AZUL | 14,02 | 18,79 | 4,56 | 10,11 | 4,56 | 9,1 |
| LXXVIII | LXXVIII | VERDE - GALV. - VERDE | 18,79 | 20,29 | 8,01 | 10,11 | 4,59 | 10,11 |
| LXXIX | LXXIX | ALUM. - GALV. - AZUL | 4,70 | 9,20 | 2,56 | 1,27 | 1,27 | 4,99 |
| LXXX | LXXX | BRANCO - GALV. - AZUL | 3,79 | 19,72 | 8,01 | 10,51 | 4,51 | 9,28 |
| LXXXI | LXXXI | BRANCO - GALV. - AZUL | 14,02 | 18,79 | 4,56 | 10,11 | 4,56 | 9,1 |
| LXXXII | LXXXII | VERDE - GALV. - VERDE | 18,79 | 20,29 | 8,01 | 10,11 | 4,59 | 10,11 |
| LXXXIII | LXXXIII | ALUM. - GALV. - AZUL | 4,70 | 9,20 | 2,56 | 1,27 | 1,27 | 4,99 |
| LXXXIV | LXXXIV | BRANCO - GALV. - AZUL | 3,79 | 19,72 | 8,01 | 10,51 | 4,51 | 9,28 |
| LXXXV | LXXXV | BRANCO - GALV. - AZUL | 14,02 | 18,79 | 4,56 | 10,11 | 4,56 | 9,1 |
| LXXXVI | LXXXVI | VERDE - GALV. - VERDE | 18,79 | 20,29 | 8,01 | 10,11 | 4,59 | 10,11 |
| LXXXVII | LXXXVII | ALUM. - GALV. - AZUL | 4,70 | 9,20 | 2,56 | 1,27 | 1,27 | 4,99 |
| LXXXVIII | LXXXVIII | BRANCO - GALV. - AZUL | 3,79 | 19,72 | 8,01 | 10,51 | 4,51 | 9,28 |
| LXXXIX | LXXXIX | BRANCO - GALV. - AZUL | 14,02 | 18,79 | 4,56 | 10,11 | 4,56 | 9,1 |
| LXXXX | LXXXX | VERDE - GALV. - VERDE | 18,79 | 20,29 | 8,01 | 10,11 | 4,59 | 10,11 |
| LXXXXI | LXXXXI | ALUM. - GALV. - AZUL | 4,70 | 9,20 | 2,56 | 1,27 | 1,27 | 4,99 |
| LXXXXII | LXXXXII | BRANCO - GALV. - AZUL | 3,79 | 19,72 | 8,01 | 10,51 | 4,51 | 9,28 |
| LXXXXIII | LXXXXIII | BRANCO - GALV. - AZUL | 14,02 | 18,79 | 4,56 | 10,11 | 4,56 | 9,1 |
| LXXXXIV | LXXXXIV | VERDE - GALV. - VERDE | 18,79 | 20,29 | 8,01 | 10,11 | 4,59 | 10,11 |
| LXXXXV | LXXXXV | ALUM. - GALV. - AZUL | 4,70 | 9,20 | 2,56 | 1,27 | 1,27 | 4,99 |
| LXXXXVI | LXXXXVI | BRANCO - GALV. - AZUL | 3,79 | 19,72 | 8,01 | 10,51 | 4,51 | 9,28 |
| LXXXXVII | LXXXXVII | BRANCO - GALV. - AZUL | 14,02 | 18,79 | 4,56 | 10,11 | 4,56 | 9,1 |
| LXXXXVIII | LXXXXVIII | VERDE - GALV. - VERDE | 18,79 | 20,29 | 8,01 | 10 | | |

TABELA DE CONECTORES CUNHA RAMAL DE LIGAÇÃO

TABELA DE SELEÇÃO (mm² x AWG) - SELECTION TABLE (mm² x AWG) - TABLA DE SELECCIÓN (mm² x AWG)

| | | CONDUTOR PRINCIPAL | | | | | | | | | | | | | | | |
|---------------|-----|--------------------|----|-----|-----|-----|----|---------------|-----|-----|----|-----|----|----|----|----|--|
| | | Sólido | | | | | | Cabo CU/AL CA | | | | | | | | | |
| | | 6 | 10 | 16 | 25 | 35 | 50 | 4 | 6 | 10 | 16 | 25 | 35 | 50 | 70 | 95 | |
| Cabo ACSR | 8 | | | III | IIA | IIA | IB | | | III | II | IIA | IB | B | C | D | |
| | 5 | | | | IIA | IB | IB | | | | | I | I | VI | | | |
| | 2 | | | | | | | | | | | | | VI | VI | | |
| Cabo CU/AL CA | 10 | IV | IV | IV | A | AB | V | IV | III | A | A | B | C | D | | | |
| | 8 | | | III | IIA | IIA | IB | | | III | II | IIA | IB | B | C | D | |
| | 5 | | | | IIA | IB | IB | | | I | IB | IB | B | C | D | D | |
| Sólido | 4 | | | | | | | | | | | | | | | | |
| | 2 | | | | | | | | | | | | | | | | |
| | 140 | | | | | | | | | | | | | VI | VI | | |

TABELA DE SELEÇÃO (mm² x mm²) - SELECTION TABLE (mm² x mm²) - TABLA DE SELECCIÓN (mm² x mm²)

| | | CONDUTOR PRINCIPAL | | | | | | | | | | | | | | | |
|---------------|-----|--------------------|----|-----|-----|-----|----|---------------|----|-----|----|-----|----|----|----|----|---|
| | | Sólido | | | | | | Cabo CU/AL CA | | | | | | | | | |
| | | 6 | 10 | 16 | 25 | 35 | 50 | 4 | 6 | 10 | 16 | 25 | 35 | 50 | 70 | 95 | |
| Cabo CU/AL CA | 1,5 | V | V | IV | F | A | H | | | V | IV | III | G | H | I | | |
| | 2,5 | V | V | IV | III | F | A | | | V | IV | III | F | A | B | J | D |
| | 4 | V | V | IV | III | F | A | H | V | V | IV | III | F | A | B | J | D |
| Sólido | 6 | IV | IV | IV | A | A | B | IV | IV | III | A | A | B | C | D | | |
| | 10 | | | III | IIA | IIA | IB | | | III | II | IIA | IB | B | C | D | |
| | 16 | | | | II | I | I | | | | | | | | | | |
| Sólido | 25 | | | | | | | | | | | | | | | | |
| | 35 | | | | | | | | | | | | | | | | |
| | 50 | | | | | | | | | | | | | | | | |

CONECTORES

TABELA DE CONECTORES CUNHA RAMAL DE LIGAÇÃO

TABELA DE APLICAÇÃO - APPLICATION TABLE - TABLA DE APLICACIÓN

| TIPO TYPE TIPO | COR COLOR COLOR | SOA DE DIÂMETROS TOTAL DIAMETERS SUMA DE DIÂMETROS | | DIÂMETRO PRINCIPAL MAIN DIAMETER DIÂMETRO PRINCIPAL | | DIÂMETRO DERIVAÇÃO TAP DIAMETER DIÂMETRO DERIVACIÓN | |
|----------------------|---|--|---------------------|---|-------|---|-------|
| | | MIN | MÁX | MIN | MÁX | MIN | MÁX |
| | | I | CINZA - GRAY - GRIS | 11,15 | 14,01 | 3,17 | 8,12 |
| II | VERDE - GREEN - VERDE | 8,91 | 11,18 | 3,17 | 8,12 | 3,17 | 5,21 |
| III | VERMELHO - RED - ROJO | 7,65 | 9,50 | 2,54 | 6,55 | 1,27 | 4,65 |
| IV | AZUL - BLUE - AZUL | 6,21 | 7,87 | 2,54 | 6,55 | 1,27 | 4,65 |
| V | AMARELO - YELLOW - AMARILLO | 4,75 | 6,21 | 2,54 | 4,95 | 1,27 | 4,65 |
| VI | BRANCO/AZUL WHITE/BLUE BLANCO/AZUL | 16,79 | 16,72 | 6,61 | 10,61 | 6,61 | 9,90 |
| VII | BRANCO/VERMELHO WHITE/RED BLANCO/ROJO | 14,92 | 16,78 | 4,66 | 10,11 | 4,66 | 9,9 |
| VIII | VERDE/BRANCO GREEN/WHITE VERDE/BLANCO | 16,73 | 20,32 | 6,61 | 10,11 | 4,66 | 10,11 |
| * | VIOLETA - PURPLE - VIOLETA | 9,10 | 10,90 | 5,60 | 9,90 | 1,74 | 4,65 |
| F | LARANJA - ORANGE - NARANJA | 10,95 | 13,10 | 6,20 | 9,50 | 1,74 | 5,10 |
| G | MARRON - BROWN - MARRON | 12,11 | 14,70 | 6,20 | 12,74 | 1,74 | 5,10 |
| D | BRANCO - WHITE - BLANCO | 14,75 | 17,00 | 6,50 | 12,74 | 1,74 | 5,10 |
| Y | VERDE/AZUL GREEN/BLUE VERDE/AZUL | 7,20 | 9,10 | 5,50 | 8,50 | 1,74 | 5,10 |
| U | VIOLETA/AZUL PURPLE/BLUE VIOLETA/AZUL | 7,20 | 9,10 | 5,50 | 8,50 | 1,36 | 5,10 |
| H | LARANJA/AZUL ORANGE/BLUE NARANJA/AZUL | 9,10 | 10,95 | 5,50 | 9,50 | 1,36 | 5,10 |
| Z | MARRON/AZUL BROWN/BLUE MARRON/AZUL | 11,90 | 13,11 | 6,24 | 11,10 | 1,74 | 5,10 |
| L | CINZA/AZUL GRAY/BLUE GRIS/AZUL | 15,40 | 18,40 | 12,00 | 14,60 | 2,50 | 6,10 |

CONECTOR CUNHA PARA RAMAL DE LIGAÇÃO COM ESTRIBO DE ALUMÍNIO

Wedge Connector for Transmission Lines | Conector Tipo Cunha para Cable de Conexión

Utilizados para conexões elétricas envolvendo fios e cabos nas combinações Alumínio - Alumínio, Alumínio - Cobre ou Cobre - Cobre. Sua instalação é simples, através de alicate bomba d'água de 12 polegadas. A conexão por efeito mola prolonga a durabilidade da conexão.

Used for electrical connections, involving wires and cables under the following combinations: Aluminum - Aluminum, Aluminum - Copper or Copper - Copper. Installing is simple by 12-inch water pump pliers. The coil effect connection extends durability.

Utilizados para conexões elétricas com fios e cabos nas combinações Alumínio - Alumínio, Alumínio - Cobre ou Cobre - Cobre. Sua instalação é sencilla, con una pinza pico de loro de 12 pulgadas. La conexión por efecto de muelle alarga la durabilidad de la conexión.

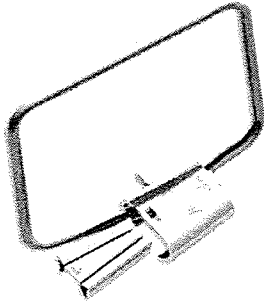

Características: conexão por efeito mola (aperto permanente).
Characteristics: coil effect connection (lasting tightness).
Características: conexión por efecto de muelle (apriete permanente).

Utilização: baixa tensão.
Use: low voltage.
Utilización: baja tensión.

Material: corpo e cunha em liga de cobre estanhado.
Material: body and wedge made of tinned copper.
Material: cuerpo y cunha de cobre estañado.

Aplicação: conexões elétricas envolvendo fios e cabos nas combinações Alumínio - Alumínio, Alumínio - Cobre ou Cobre - Cobre.
Application: electrical connections involving wires and cables under the following combinations Aluminum - Aluminum, Aluminum - Copper or Copper - Copper.
Aplicación: conexiones eléctricas con hilos y cables en las combinaciones Alumínio - Alumínio, Alumínio - Cobre o Cobre - Cobre.

Instalação: alicate bomba d'água de 12 polegadas.
Installation: 12-inch water pump pliers.
Instalación: pinza pico de loro de 12 pulgadas.

Benefícios: permite ligações bimetálicas, não danifica os condutores, facilmente removível, possui capa de proteção.
Benefits: enables bimetallic joints, does not damage the conductors and it is easily removable and has a protection cover.
Beneficios: permite conexões bimetalicas, no danifica los conductores, puede ser removida facilmente y posee tapa de protección.

| TIPO TYPE TIPO | CONDUTORES (mm) CONDUCTORS (mm) CONDUCTORES (mm) | Estribo (AWG) Strrup (AWG) Estribo (AWG) |
|----------------------|--|--|
| I | 18 - 25 | 2 |
| VII | 35 - 90 | |

CAPA PROTETORA

CAPA PROTETORA PARA 1kV

Protective cover for 1 kv | Cubierta protectora 1kv

Capa protetora para conexões em ramais de ligação de conectores cunha ramal (simétrico e assimétrico) Cunha Alumínio serie vermelha e azul.

Protective cover for service drop connections using wedge connectors (symmetrical and asymmetrical). Aluminum wedge, red and blue series.

Cubierta protectora para conexiones en entradas de conexión de conectores tipo cunha (simétrico y asimétrico) Cunha Alumínio serie roja y azul.

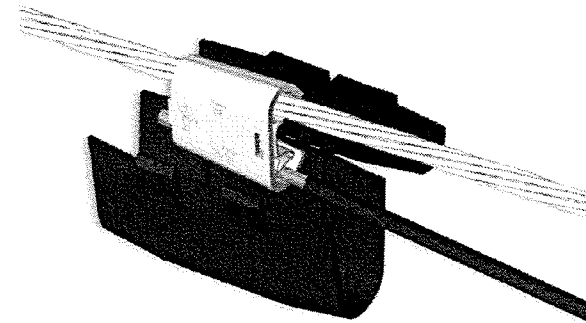

Características: fácil aplicação, protege as conexões contra intempéries.
Characteristics: easy application, protects connections from adverse weather conditions.
Características: fácil aplicación, protege las conexiones de la intemperia.

Material: polímero preto, resistência à U.V.
Material: black, UV resistant polymer.
Material: polímero negro, resistencia a U.V.

Aplicação: não necessita de ferramentas.
Application: no tools needed.
Aplicación: no necesita herramientas.

| REFERÊNCIA - REFERENCE - REFERENCIA |
|-------------------------------------|
| Tipo I - VII |
| Tipo II |
| Tipo III - IV - V |
| Tipo VI - VII |
| Tipo ABCDFGHIJK |
| Cunha Alumínio S. V. |
| Cunha Alumínio S. A. |

CONECTOR PARA RAMAL DE ENTRADA EM ALUMÍNIO COM PARAFUSO FUSÍVEL

Connector for input junction in aluminum with fuse nut | Conector de enmienda con tornillo para ramales de entrada

Utilizado em conexões elétricas envolvendo fios e cabos das classes 1, 2, 4 e 5 em combinações Alumínio - Alumínio, Alumínio - Cobre e Cobre - Cobre. Sua instalação é simples, através de uma chave estrela que possui um parafuso fusível para garantir a qualidade da aplicação.

Used in electrical connections of wires and cables of classes 1, 2, 4 and 5, in the combinations of Aluminum-Aluminum, Aluminum-Copper, and Copper-Copper. The installation is simple, using a Phillips screwdriver that has a fuse screw in order to ensure the quality of the application.

Utilizado en conexiones eléctricas de hilos y cables de las clases 1, 2, 4 y 5 en las combinaciones Aluminio-Aluminio, Aluminio-Cobre y Cobre-Cobre. La instalación es sencilla, utilizando un destornillador que tiene un perno para garantizar la calidad de la aplicación.

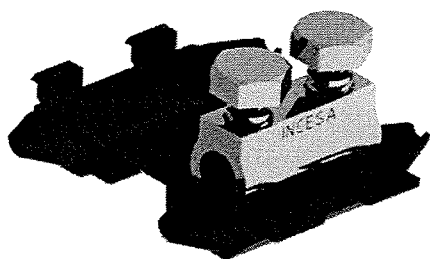

Características: conexão por aperto

Characteristics: connection by tightening
Características: conexión por apretón

Utilização: ligação de ramais residenciais

Use: connection of residential junctions in low voltage.
Utilización: conexión de ramales residenciales de baja tensión.

Material: alumínio de alta condutividade

Material: aluminum of high mechanical resistance and high electric conductivity.
Material: aluminio de alta resistencia mecánica y alta conductividad eléctrica.

Aplicação: condutores de 1,5 a 35 mm², sendo estes, fios, cabos rígidos e flexíveis

Application: electric connections involving conductors of 1,5 to 35 mm² of several classifications such as: wires, solid, flexible and extra flexible cables, in aluminum and copper, for connections of consumer's junction to the energy utility company.

Aplicación: conexiones eléctricas involucrando conductores de 1,5 a 35mm² de varias clasificaciones como: hilos, cables sólidos, flexibles y extra flexibles, en aluminio y cobre, para conexiones de ramal del consumidor a la red del concesionario de energía eléctrica.

Instalação: utiliza alicate universal para apoio e chave fixa ou estrela 13mm

Installation: using universal plier for support and 13mm combination wrench.

Instalación: usando pinza universal para apoyo y con una llave estrella o llave de 13mm.

Benefícios: possui dispositivo fusível limitador de torque, que garante uniformidade na força de aperto, evitando danos nas conexões por excesso de torque, sua aplicação é simples, segura e rápida. Possui capa isolante para 1kV.

Benefits: it has conductor screw in aluminum of high mechanical resistance and high electric conductivity, torque limiter that ensures uniformity for tighten strength, avoiding damages in conductors by excessive torque, it can be applied in isolated conductors, no need to split the conductor, its application is simple, safe and fast.

Beneficios: posee tornillo conductor en aluminio de alta resistencia mecánica y alta conductividad, con limitador de par en la fuerza que garantiza uniformidad en la fuerza del apretón, evitando daños en los conductores por exceso de par. Puede ser aplicado en conductores aislados, sin la necesidad de pelar al conductor. Su aplicación es sencilla, segura y rápida.

CONECTORES

CONECTOR TIPO CUNHA ALUMÍNIO

Aluminium wedge connector | Conector Tipo Cuna Aluminio

Utilizados para conexões elétricas envolvendo fios e cabos de alumínio e cobre, nas combinações Alumínio - Alumínio e Alumínio - Cobre. Sua instalação é executada através da ferramenta de aplicação. A conexão por efeito mola prolonga a durabilidade da conexão.

Used for electrical connections involving aluminum and copper wires and cables under the combinations Aluminum - Aluminum and Aluminum - Copper. The installation is through an application tool. Coil effect connection extends the connection's durability.

Utilizados para conexiones eléctricas con hilos y cables de aluminio y cobre, en las combinaciones Aluminio - Aluminio y Aluminio - Cobre. Su instalación se ejecuta con la herramienta de aplicación. La conexión por efecto de muelle alarga la durabilidad de la conexión.

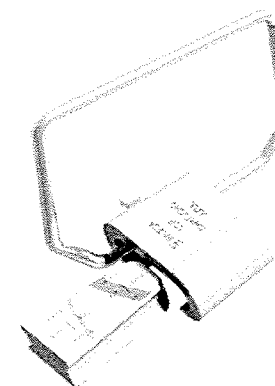
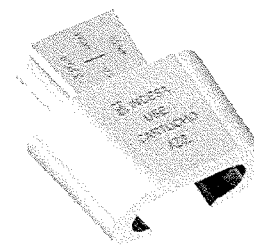

Características: conexão por efeito mola (aperto permanente).

Characteristics: coil effect connection (lasting tightness).
Características: conexión por efecto de muelle (apretón permanente).

Utilização: baixa, média e alta tensão.

Use: low, median and high voltage.
Utilización: baja, media y alta tensión.

Material: corpo e cunha em alumínio.

Material: body and wedge made of aluminum alloy.
Material: cuerpo y cuna de liga de aluminio.

Aplicação: conexões elétricas envolvendo fios e cabos de alumínio e cobre nas combinações de Alumínio - Alumínio e Alumínio - Cobre.

Application: electrical connections involving aluminum and copper wires and cables under the following combinations Aluminum - Aluminum and Aluminum - Copper.

Aplicación: conexiones eléctricas con hilos y cables de aluminio y cobre en las combinaciones Aluminio - Aluminio y Aluminio - Cobre.

CONECTORES TIPO CUNHA ALUMÍNIO

Aluminium wedge connectors | Conectores Tipo Cunã Alumínio

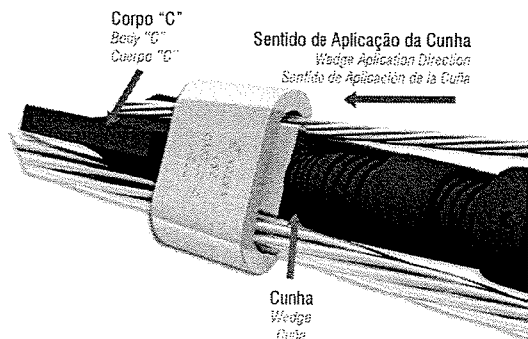

Os Conectores Cunha Alumínio INCESA são formados por um corpo denominado componente "C" e uma cunha, ambos feitos em liga de alumínio ou cobre. Os conectores de alumínio são usados para conectar condutores de alumínio ou liga de alumínio, sólidos ou multifilares, com ou sem alma de aço. Podem também efetuar conexões bimetaflicas em condições ambientais normais (baixa corrosão).

Os conectores de cobre são recomendados para conexões de condutores Cu-Cu em quaisquer condições ambientais. Os conectores cunha, pelo seu formato e construção, não possuem as deficiências dos conectores de parafuso, que precisam ser periodicamente reajustados, nem dos conectores de compressão, que apresentam dificuldades na sua seleção, na sua aplicação e quando, uma vez instalados, não podem ser reaproveitados.

Essas considerações determinam as características fundamentais do Conector Tipo Cunha.

A força de contato proporcionada é constante, uniforme e permanente, garante uma conexão livre de corrosão e protegida contra variações de temperatura por efeito ambiental ou da corrente.

Durante a aplicação, feita com a Ferramenta de Aplicação INCESA, a cunha é introduzida entre os dois condutores posicionados no componente "C" a uma velocidade aproximada de 30 m/s, limpando as superfícies de contato até bater com o cabeçote da ferramenta. Esse impacto forma uma trava na cunha que impede que esta se solte após a aplicação.

As partículas de níquel em suspensão da pasta antióxido, com a velocidade de penetração da cunha, raspam a camada de óxido do cabo, assegurando uma perfeita conexão elétrica.

A instalação dos Conectores Cunha Alumínio é feita numa fração do tempo necessário para se instalar os conectores convencionais.

Os conectores são removíveis e não danificam os condutores na instalação nem na remoção.

O componente "C" e a Cunha já vêm com a pasta antióxido, a qual contém partículas abrasivas que auxiliam na limpeza da superfície dos condutores durante a instalação do conector.

A Cunha contém indicações das combinações dos condutores. As etiquetas e embalagens dos conectores são codificadas por cores (vermelho, azul, amarelo e branco) para facilitar a identificação do cartucho e da ferramenta adequados.

CONECTORES

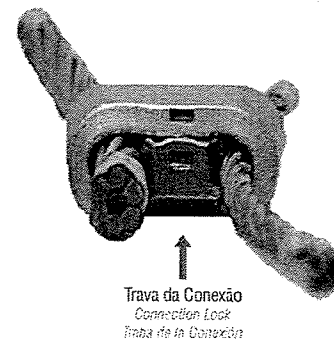

INCESA Aluminum Wedge Connectors are composed by a body denominated "C" compound and a Wedge, both made of aluminum or copper alloy. Aluminum connectors are used to connect conductors made of aluminum or aluminum alloy, solid or multiwire, with or without steel core. They can also perform bimetallic connections under normal environmental conditions (of low corrosion). Copper connectors are recommended to connections of Cu-Cu conductors in any environmental conditions.

Due to shape and formation, Wedge connectors do not present built connectors failures, which need to be readjusted from time to time, and also no failures of compression connectors, which present difficulties related to selection, application, and can not be reapplied once they were installed.

These considerations determine the fundamental characteristics of a Wedge Connector.

The proportionate and constant, uniform and permanent contact strength guarantees a connection which is corrosion-free and protected from post-environmental effect of current temperature range.

During the application with the Incesa Application tool, the wedge is introduced between two conductors on the "C" compound in a speed of approximately 30 m/s, cleaning contact surfaces until it hits the head of the tool.

This impact creates a lock in the wedge which prevents from releasing itself after the application.

The floating nickel particles of the anti-oxide paste along with the wedge penetration speed, rasp the oxide layer on the cable guaranteeing a perfect electric connection.

The installation of Aluminum Wedge connectors is done in a fraction of the time needed to install conventional connectors. Connectors are removable and present no damage to conductors neither in installation nor on removal.

The "C" compound and the Wedge come with the anti-oxide paste with abrasive particles that help on cleaning the surface of the conductor during the installation of a connector.

The Wedge has indications about combinations of conductors. Labels of connectors and packages are identified by colors (red, blue, yellow and white) in order to facilitate the identification of adequate cartridges and tools.

Los conectores Cunha Alumínio INCESA son formados por un cuerpo denominado componente "C" y una Cunha, ambos hechos de aluminio o cobre. Los conectores de aluminio se usan para conectar conductores de aluminio o aleación de aluminio, sólidos o múltiples, con o sin alma de acero. Pueden también ser empleados en conexiones bimetaflicas, en condiciones ambientales normales (baja corrosión).

Los conectores de cobre se recomiendan para conexiones de conductores Cu-Cu en cualquier condición ambiental. Los conectores Cunha, por su formato y construcción, no tienen las deficiencias de los conectores de tornillo, que necesitan ser reajustados periódicamente, ni de los conectores de compresión, que presentan dificultades en su selección, en su aplicación y una vez instalados no pueden ser reaprovechados.

Estas consideraciones determinan las características fundamentales del conector Tipo Cunha.

La fuerza de contacto proporcionada es constante, uniforme y permanente, lo que garantiza una conexión libre de corrosión y protegida de variaciones de temperatura, por efecto ambiental o de la corriente.

Durante la aplicación con el empleo de la Herramienta de Aplicación Incesa, la cunha es introducida entre dos conductores posicionados en el componente "C" a una velocidad aproximada de 30 m/s, limpando las superficies de contacto hasta golpear el cabeçote de la herramienta.

Este impacto forma una trava en la cunha que la impide de soltarse tras la aplicación.

Las partículas de níquel en suspensión de la pasta antióxido, con la velocidad de penetración de la cunha, raspan la capa de óxido del cable garantizando una perfecta conexión eléctrica.

La instalación de los conectores Cunha Alumínio se hace en una fracción de tiempo necesario para instalar los conectores convencionales. Los conectores son removibles y no hacen daño a los conductores en la instalación, ni en la remoção.

El componente "C" y la Cunha ya vienen con la pasta antióxido, que contiene partículas abrasivas que ayudan en la limpieza de la superficie de los conductores durante la instalación del conector.

La Cunha contiene las indicaciones de las combinaciones de los conductores. Las etiquetas y envases de los conectores son codificados por colores (rojo, azul, amarillo y blanco), para facilitar la identificación del cartucho y herramienta adecuados.

CONECTOR CUNHA ALUMÍNIO - LINHA OTIMIZADA

Aluminum Wedge Connector - Optimized Line | Conector Tipo Cunha Alumínio - Linha Optimizada

Tabela Orientativa de Aplicação - Application Guiding Table - Tabla Orientativa de Aplicación

| REFERÊNCIA REFERENCIA REFERENCIA | COMBINAÇÕES AWG / mm² COMBINATIONS AWG / mm² COMBINACIONES AWG / mm² | | SOMA DE DIÂMETROS (mm) TOTAL DIAMETERS (mm) SUMA DE DIÁMETROS (mm) | | CONDUTOR PRINCIPAL (MM) MAIN CONDUCTOR (MM) CONDUCTOR PRINCIPAL (MM) | | CONDUTOR DERIVAÇÃO (MM) TAP CONDUCTOR (MM) DERIVACIÓN CONDUCTOR (MM) | | CARTUCHOS DE APLICAÇÃO APPLICATION CARTRIDGES CARTUCHOS DE APLICACIÓN | CARTUCHOS DE EXTRAÇÃO EXTRACTION CARTRIDGES CARTUCHOS DE EXTRACCIÓN |
|--|--|---------------------------------------|--|-------|--|------|--|------|---|---|
| | PRINCIPAL MAIN PRINCIPAL | DERIVAÇÃO DERIVATION DERIVACION | Max. | Min. | Max. | Min. | Max. | Min. | | |
| CN-10 | 10 AWG CA | 35 mm² CA / CAL | 22,39 | 13,9 | 14,03 | 8,23 | 11,79 | 4,11 | AZUL BLUE AZUL | VERMELHO RED ROJO |
| | 20 AWG CA | | | | | | | | | |
| | 30 AWG CA | | | | | | | | | |
| | 40 AWG CA | | | | | | | | | |
| | 70 mm² CA / CAL | | | | | | | | | |
| | 10 AWG CA | | | | | | | | | |
| | 50 mm² CA / CAL | | | | | | | | | |
| | 70 mm² CA / CAL | | | | | | | | | |
| | 75 mm² Cu | | | | | | | | | |
| | 35 AWG CA | | | | | | | | | |
| | 70 mm² CA / CAL | 2 AWG CA / CAU CAU 5000 | | | | | | | | |
| | 10 AWG CA | 10 AWG CA | | | | | | | | |
| | 70 mm² CA | 2 AWG CA / Cu | | | | | | | | |
| | 10 AWG CA / CAA | 2 AWG CA / Cu CAU 5000 | | | | | | | | |
| | 10 AWG CA / CAA | 10 AWG CA / CAA | | | | | | | | |
| | 20 AWG CA / CAA | 2 AWG CA / CAA CAU 5000 | | | | | | | | |
| | 20 AWG CA / Cu | 2 AWG CA / Cu | | | | | | | | |
| | 30 AWG CA / CAA | 2 AWG CA / CAU CAU 5000 | | | | | | | | |
| | 40 AWG CA / CAA | 4 AWG CA / CAA CAU 5000 | | | | | | | | |
| | 40 AWG CA / CAA | 6 AWG CA / CAA CAU 5000 | | | | | | | | |
| 40 AWG CA / CAA | 10 AWG CA / CAA CAU 5000 | | | | | | | | | |
| 40 AWG CA / CAA | 4 AWG CA / CAA | | | | | | | | | |
| CN-11 | 50 mm² CA / CAL | 35 mm² CA / CAL | 17,15 | 13,93 | 14,03 | 8,23 | 7,5 | 4,11 | AZUL BLUE AZUL | VERMELHO RED ROJO |
| | 70 mm² CA / CAL | 25 mm² CA / CAL | | | | | | | | |
| | 10 AWG CA | 10 AWG CA | | | | | | | | |
| | 30 AWG CA | 15 mm² CA / CAL | | | | | | | | |
| | 30 AWG CA | 25 mm² CA / CAL | | | | | | | | |

CONECTORES

CONECTOR CUNHA ALUMÍNIO - LINHA OTIMIZADA

Aluminum Wedge Connector - Optimized Line | Conector Tipo Cunha Alumínio - Linha Optimizada

Tabela Orientativa de Aplicação - Application Guiding Table - Tabla Orientativa de Aplicación

| REFERÊNCIA REFERENCIA REFERENCIA | COMBINAÇÕES AWG / mm² COMBINATIONS AWG / mm² COMBINACIONES AWG / mm² | | SOMA DE DIÂMETROS (mm) TOTAL DIAMETERS (mm) SUMA DE DIÁMETROS (mm) | | CONDUTOR PRINCIPAL (MM) MAIN CONDUCTOR (MM) CONDUCTOR PRINCIPAL (MM) | | CONDUTOR DERIVAÇÃO (MM) TAP CONDUCTOR (MM) DERIVACIÓN CONDUCTOR (MM) | | CARTUCHOS DE APLICAÇÃO APPLICATION CARTRIDGES CARTUCHOS DE APLICACIÓN | CARTUCHOS DE EXTRAÇÃO EXTRACTION CARTRIDGES CARTUCHOS DE EXTRACCIÓN | |
|--|--|---------------------------------------|--|-------|--|------|--|------|---|---|-----------------|
| | PRINCIPAL MAIN PRINCIPAL | DERIVAÇÃO DERIVATION DERIVACION | Max. | Min. | Max. | Min. | Max. | Min. | | | |
| CN-8 | 20 AWG CA | 75 mm² CA / CAL | 25,50 | 23,07 | 14,83 | 9,25 | 14,53 | 9,50 | AZUL BLUE AZUL | VERMELHO RED ROJO | |
| | 30 AWG CA | | | | | | | | | | |
| | 40 AWG CA | | | | | | | | | | |
| | 70 mm² CA / CAL | | | | | | | | | | |
| | 95 mm² Cu | | | | | | | | | | |
| | 125 mm² CA | | | | | | | | | | |
| | 120 mm² CA | | | | | | | | | | 50 mm² CA / CAL |
| | 10 AWG CA / CAA | | | | | | | | | | 10 AWG CA / CAA |
| | 25 AWG CA | | | | | | | | | | 25 AWG CA |
| | 30 AWG CA | | | | | | | | | | 30 AWG CA |
| | 20 AWG CA / CAA | 10 AWG CA / CAA | | | | | | | | | |
| | 40 AWG CA / CAA | 2 AWG CA / CAA | | | | | | | | | |
| | 30 AWG CA / CAA | 30 AWG CA | | | | | | | | | |
| | 40 AWG CA / CAA | 4 AWG CA / CAA CAU 5000 | | | | | | | | | |
| | 40 AWG CA | 10 AWG CA / CAA | | | | | | | | | |
| CN-16 | 30 AWG CA / CAA | 35 AWG CA / CAA | 28,7 | 24,53 | 14,83 | 9,25 | 14,53 | 9,25 | AZUL BLUE AZUL | VERMELHO RED ROJO | |
| | 120 mm² CA | 60 AWG CA | | | | | | | | | |
| | 70 mm² CA | 20 AWG CA / CAA | | | | | | | | | |
| CN-4 | 100 mm² CA / Cu | 100 mm² CA / Cu | 27 | 32,5 | 18,5 | 16,5 | 15,5 | 10 | AZUL BLUE AZUL | VERMELHO RED ROJO | |
| | 150 mm² CA / Cu | 150 mm² CA / Cu | | | | | | | | | |
| | 200 mm² CA / Cu | 200 mm² CA / Cu | | | | | | | | | |
| | 250 mm² CA / Cu | 250 mm² CA / Cu | | | | | | | | | |
| | 300 mm² CA / Cu | 300 mm² CA / Cu | | | | | | | | | |

CONECTOR CUNHA ALUMÍNIO - LINHA OTIMIZADA

Aluminum Wedge Connector - Optimized Line | Conector Tipo Cunha Alumínio - Linha Otimizada

| REFERENCIA | COMBINAÇÕES AVG / mm² | DIÂMETROS (mm) | SOMA DE DIÂMETROS (mm) | CONECTOR | | DERIVAÇÃO | | APLICAÇÃO | CARTUCHOS DE |
|------------|-----------------------|----------------|------------------------|----------------|----------------|-----------|-----------|--------------------------------|------------------|
| | | | | PRINCIPAL (MM) | DERIVAÇÃO (MM) | PRINCIPAL | DERIVAÇÃO | | |
| Max. | Min. | Max. | Min. | Max. | Min. | Max. | Min. | | |
| DMS | 150 mm² CA | 150 mm CA | 150 mm CA | 150 mm CA | 150 mm CA | 150 mm CA | 150 mm CA | VERBALENH RED BUB ZOL | VERBALENH RED |
| | 180 mm² CA | 180 mm CA | 180 mm CA | 180 mm CA | 180 mm CA | 180 mm CA | 180 mm CA | | |
| | 225 mm² CA | 225 mm CA | 225 mm CA | 225 mm CA | 225 mm CA | 225 mm CA | 225 mm CA | | |
| | 270 mm² CA | 270 mm CA | 270 mm CA | 270 mm CA | 270 mm CA | 270 mm CA | 270 mm CA | | |
| | 315 mm² CA | 315 mm CA | 315 mm CA | 315 mm CA | 315 mm CA | 315 mm CA | 315 mm CA | | |
| DMS | 150 mm² CA | 150 mm CA | 150 mm CA | 150 mm CA | 150 mm CA | 150 mm CA | 150 mm CA | VERBALENH RED BUB ZOL | VERBALENH RED |
| | 180 mm² CA | 180 mm CA | 180 mm CA | 180 mm CA | 180 mm CA | 180 mm CA | 180 mm CA | | |
| | 225 mm² CA | 225 mm CA | 225 mm CA | 225 mm CA | 225 mm CA | 225 mm CA | 225 mm CA | | |
| | 270 mm² CA | 270 mm CA | 270 mm CA | 270 mm CA | 270 mm CA | 270 mm CA | 270 mm CA | | |
| | 315 mm² CA | 315 mm CA | 315 mm CA | 315 mm CA | 315 mm CA | 315 mm CA | 315 mm CA | | |
| DMS | 150 mm² CA | 150 mm CA | 150 mm CA | 150 mm CA | 150 mm CA | 150 mm CA | 150 mm CA | VERBALENH RED BUB ZOL | VERBALENH RED |
| | 180 mm² CA | 180 mm CA | 180 mm CA | 180 mm CA | 180 mm CA | 180 mm CA | 180 mm CA | | |
| | 225 mm² CA | 225 mm CA | 225 mm CA | 225 mm CA | 225 mm CA | 225 mm CA | 225 mm CA | | |
| | 270 mm² CA | 270 mm CA | 270 mm CA | 270 mm CA | 270 mm CA | 270 mm CA | 270 mm CA | | |
| | 315 mm² CA | 315 mm CA | 315 mm CA | 315 mm CA | 315 mm CA | 315 mm CA | 315 mm CA | | |

CONECTOR CUNHA ALUMÍNIO - LINHA OTIMIZADA

Aluminum Wedge Connector - Optimized Line | Conector Tipo Cunha Alumínio - Linha Otimizada

| REFERENCIA | COMBINAÇÕES AVG / mm² | DIÂMETROS (mm) | SOMA DE DIÂMETROS (mm) | CONECTOR | | DERIVAÇÃO | | APLICAÇÃO | CARTUCHOS DE |
|------------|-----------------------|----------------|------------------------|----------------|----------------|-----------|-----------|--------------------------------|------------------|
| | | | | PRINCIPAL (MM) | DERIVAÇÃO (MM) | PRINCIPAL | DERIVAÇÃO | | |
| Max. | Min. | Max. | Min. | Max. | Min. | Max. | Min. | | |
| DMS | 150 mm² CA | 150 mm CA | 150 mm CA | 150 mm CA | 150 mm CA | 150 mm CA | 150 mm CA | VERBALENH RED BUB ZOL | VERBALENH RED |
| | 180 mm² CA | 180 mm CA | 180 mm CA | 180 mm CA | 180 mm CA | 180 mm CA | 180 mm CA | | |
| | 225 mm² CA | 225 mm CA | 225 mm CA | 225 mm CA | 225 mm CA | 225 mm CA | 225 mm CA | | |
| | 270 mm² CA | 270 mm CA | 270 mm CA | 270 mm CA | 270 mm CA | 270 mm CA | 270 mm CA | | |
| | 315 mm² CA | 315 mm CA | 315 mm CA | 315 mm CA | 315 mm CA | 315 mm CA | 315 mm CA | | |
| DMS | 150 mm² CA | 150 mm CA | 150 mm CA | 150 mm CA | 150 mm CA | 150 mm CA | 150 mm CA | VERBALENH RED BUB ZOL | VERBALENH RED |
| | 180 mm² CA | 180 mm CA | 180 mm CA | 180 mm CA | 180 mm CA | 180 mm CA | 180 mm CA | | |
| | 225 mm² CA | 225 mm CA | 225 mm CA | 225 mm CA | 225 mm CA | 225 mm CA | 225 mm CA | | |
| | 270 mm² CA | 270 mm CA | 270 mm CA | 270 mm CA | 270 mm CA | 270 mm CA | 270 mm CA | | |
| | 315 mm² CA | 315 mm CA | 315 mm CA | 315 mm CA | 315 mm CA | 315 mm CA | 315 mm CA | | |
| DMS | 150 mm² CA | 150 mm CA | 150 mm CA | 150 mm CA | 150 mm CA | 150 mm CA | 150 mm CA | VERBALENH RED BUB ZOL | VERBALENH RED |
| | 180 mm² CA | 180 mm CA | 180 mm CA | 180 mm CA | 180 mm CA | 180 mm CA | 180 mm CA | | |
| | 225 mm² CA | 225 mm CA | 225 mm CA | 225 mm CA | 225 mm CA | 225 mm CA | 225 mm CA | | |
| | 270 mm² CA | 270 mm CA | 270 mm CA | 270 mm CA | 270 mm CA | 270 mm CA | 270 mm CA | | |
| | 315 mm² CA | 315 mm CA | 315 mm CA | 315 mm CA | 315 mm CA | 315 mm CA | 315 mm CA | | |

CONECTOR CUNHA ALUMÍNIO - LINHA OTIMIZADA

Aluminum Wedge Connector - Optimized Line | Conector Tipo Cunha Alumínio - Linha Optimizada

Tabela Orientativa de Aplicação - Application Guiding Table - Tabla Orientativa de Aplicación

| REFERÊNCIA REFERENCE REFERENCIA | COMBINAÇÕES AWG / mm² COMBINATIONS AWG / mm² COMBINACIONES AWG / mm² | | SOMA DE DIÂMETROS (mm) TOTAL DIAMETERS (mm) SUMA DE DIÁMETROS (mm) | | CONDUTOR PRINCIPAL (MM) MAIN CONDUCTOR (MM) CONDUCTOR PRINCIPAL (MM) | | CONDUTOR DERIVAÇÃO (MM) TAP CONDUCTOR (MM) DERIVACIÓN CONDUCTOR (MM) | | GARTUCHOS DE APLICAÇÃO APPLICATION CARTRIDGES CARTUCHOS DE APLICACIÓN | CARTUCHOS DE EXTRAÇÃO EXTRACTION CARTRIDGES CARTUCHOS DE EXTRACCIÓN |
|---------------------------------------|--|---------------------------------------|--|-------|--|-------|--|------|---|---|
| | PRINCIPAL MAIN PRINCIPAL | DERIVAÇÃO DERIVATION DERIVACIÓN | Max. | Min. | Max. | Min. | Max. | Min. | | |
| CN-7 | 197,5 MCM CA | 19 AWG CA / CA | 31,59 | 28,07 | 23,64 | 16,92 | 11,45 | 5,68 | AMARELO YELLOW AMARILLO | AZUL BLUE AZUL |
| | | 20 AWG CA / CA | | | | | | | | |
| | 197,5 MCM CA | 2 AWG CA / CA | | | | | | | | |
| | | 10 AWG CA / CA | | | | | | | | |
| | 477 MCM CA / CA | 4 AWG CA | | | | | | | | |
| | | 2 AWG CA / CA | | | | | | | | |
| 477 MCM CA | 10 AWG CA / CA | | | | | | | | | |
| | 16 AWG CA / CA | | | | | | | | | |
| 650,9 MCM CA / CA | 2 AWG CA / CA | | | | | | | | | |
| | 4 AWG CA / CA | | | | | | | | | |
| CN-8 | 197,5 MCM CA | 10 AWG CA / CA | 33,32 | 31,95 | 23,80 | 16,01 | 10,05 | 5,04 | AMARELO YELLOW AMARILLO | AZUL BLUE AZUL |
| | | 16 AWG CA / CA | | | | | | | | |
| | 197,5 MCM CA | 20 AWG CA / CA | | | | | | | | |
| | | 25 AWG CA / CA | | | | | | | | |
| | 477 MCM CA / CA | 20 AWG CA / CA | | | | | | | | |
| | | 10 AWG CA / CA | | | | | | | | |
| 477 MCM CA | 16 AWG CA / CA | | | | | | | | | |
| | 25 AWG CA / CA | | | | | | | | | |
| CN-9 | 197,5 MCM CA / CA | 16 AWG CA / CA | 40 | 38,06 | 24,11 | 16,32 | 23,36 | 11,9 | AMARELO YELLOW AMARILLO | AZUL BLUE AZUL |
| | | 25 AWG CA / CA | | | | | | | | |
| | 477 MCM CA / CA | 16 AWG CA / CA | | | | | | | | |
| | | 20 AWG CA / CA | | | | | | | | |
| | 590,9 MCM CA / CA | 10 AWG CA / CA | | | | | | | | |
| | | 16 AWG CA / CA | | | | | | | | |

CONECTORES

CONECTOR CUNHA ALUMÍNIO - LINHA OTIMIZADA

Aluminum Wedge Connector - Optimized Line | Conector Tipo Cunha Alumínio - Linha Optimizada

Tabela Orientativa de Aplicação - Application Guiding Table - Tabla Orientativa de Aplicación

| REFERÊNCIA REFERENCE REFERENCIA | COMBINAÇÕES AWG / mm² COMBINATIONS AWG / mm² COMBINACIONES AWG / mm² | | SOMA DE DIÂMETROS (mm) TOTAL DIAMETERS (mm) SUMA DE DIÁMETROS (mm) | | CONDUTOR PRINCIPAL (MM) MAIN CONDUCTOR (MM) CONDUCTOR PRINCIPAL (MM) | | CONDUTOR DERIVAÇÃO (MM) TAP CONDUCTOR (MM) DERIVACIÓN CONDUCTOR (MM) | | GARTUCHOS DE APLICAÇÃO APPLICATION CARTRIDGES CARTUCHOS DE APLICACIÓN | CARTUCHOS DE EXTRAÇÃO EXTRACTION CARTRIDGES CARTUCHOS DE EXTRACCIÓN |
|---------------------------------------|--|---------------------------------------|--|-------|--|-------|--|-------|---|---|
| | PRINCIPAL MAIN PRINCIPAL | DERIVAÇÃO DERIVATION DERIVACIÓN | Max. | Min. | Max. | Min. | Max. | Min. | | |
| CN-42 | 135,4 AWG CA | 20 AWG CA / CA | 33,31 | 27 | 28,47 | 13,31 | 16,9 | 10,5 | AMARELO YELLOW AMARILLO | AZUL BLUE AZUL |
| | | 30 AWG CA / CA | | | | | | | | |
| | | 40 AWG CA / CA | | | | | | | | |
| | | 10 AWG CA / CA | | | | | | | | |
| | | 16 AWG CA / CA | | | | | | | | |
| CN-44 | 135,4 AWG CA | 8 AWG CA / CA | 28,83 | 21,84 | 28,47 | 13,31 | 9,02 | 8,04 | AMARELO YELLOW AMARILLO | AZUL BLUE AZUL |
| | | 16 AWG CA / CA | | | | | | | | |
| | | 25 AWG CA / CA | | | | | | | | |
| | | 35 AWG CA / CA | | | | | | | | |
| | | 45 AWG CA / CA | | | | | | | | |
| CN-49 | 135,4 AWG CA | 20 AWG CA / CA | 38,77 | 31,78 | 28,47 | 16,9 | 16,88 | 13,26 | AMARELO YELLOW AMARILLO | AZUL BLUE AZUL |
| | | 30 AWG CA / CA | | | | | | | | |
| CN-56 | 197,5 MCM CA / CA | 10 AWG CA / CA | 40,04 | 36,28 | 28,47 | 16,67 | 16,67 | 10,9 | AMARELO YELLOW AMARILLO | AZUL BLUE AZUL |
| | | 20 AWG CA / CA | | | | | | | | |
| CN-53 | 785 MCM CA / CA | 477 MCM CA / CA | 51,38 | 41,03 | 29,08 | 21,78 | 24,50 | 21,78 | AMARELO YELLOW AMARILLO | AZUL BLUE AZUL |
| | | 650 MCM CA / CA | | | | | | | | |
| | | 785 MCM CA | | | | | | | | |
| | | 590 MCM CA | | | | | | | | |
| | | 785 MCM CA | | | | | | | | |
| | | 650 MCM CA / CA | | | | | | | | |
| CN-67 | 785 MCM CA / CA | 10 AWG CA / CA | 48,98 | 40,60 | 28,08 | 21,78 | 19,68 | 13,94 | AMARELO YELLOW AMARILLO | AZUL BLUE AZUL |
| | | 16 AWG CA / CA | | | | | | | | |
| CN-51 | 785 MCM CA / CA | 785 MCM CA / CA | 67,80 | 52,05 | 24,98 | 28,04 | 23,95 | 20,04 | AMARELO YELLOW AMARILLO | AZUL BLUE AZUL |

CONECTOR CUNHA ALUMÍNIO COM ESTRIBO DE COBRE ESTANHADO

Wedge Connector Aluminum Alloy | Conector Tipo Cunha Aleação de Alumínio

Utilizados para conexões elétricas envolvendo fios e cabos de alumínio e cobre, nas combinações Alumínio - Alumínio e Alumínio - Cobre. Sua instalação é executada através da ferramenta de aplicação. A conexão por efeito mola prolonga a durabilidade da conexão.

Used for electrical connections involving aluminum and copper wires and cables under the combinations Aluminum - Aluminum and Aluminum - Copper. The installation is through an application tool. Coil effect connection extends the connection's durability.

Utilizados para conexões eléctricas con hilos y cables de aluminio y cobre, en las combinaciones Aluminio - Aluminio y Aluminio - Cobre. Su instalación se ejecuta con la herramienta de aplicación. La conexión por efecto de muelle prolonga la durabilidad de la conexión.

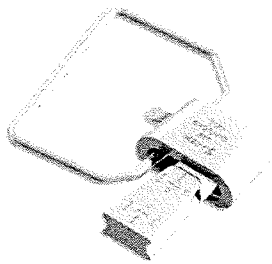
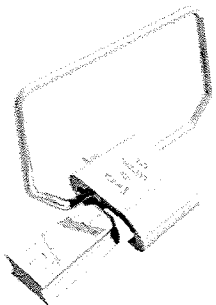

Características: conexão por efeito mola (aperto permanente).
Características: coil effect connection (lasting tightness).
Características: conexión por efecto de muelle (apriete permanente).

Utilização: baixa, média e alta tensão.
Use: low, medium and high voltage.
Utilización: baja, media y alta tensión.

Material: corpo e cunha de alumínio.
Material: body and wedge made of aluminum alloy.
Material: cuerpo y cuña de liga de aluminio.

Aplicação: conexões elétricas envolvendo fios e cabos de alumínio e cobre nas combinações de Alumínio - Alumínio e Alumínio - Cobre.
Application: electrical connections involving aluminum and copper wires and cables under the following combinations Aluminum - Aluminum and Aluminum - Copper.
Aplicación: conexiones eléctricas con hilos y cables de aluminio y cobre en las combinaciones Aluminio - Aluminio y Aluminio - Cobre.

| CONDUTORES AWG CONDUCTORS AWG CONDUCTORES AWG | ESTRIBO (AWG) STIRRUP (AWG) ESTRIBO (AWG) | CARTUCHOS CARTRIDGES CARTUCHOS |
|---|---|--------------------------------------|
| 4-2 | 2 | VERMELHO RED ROJO |
| 1/0 - 2/0 | | AZUL BLUE AZUL |
| 3/0 - 4/0 | | |
| 338.4 | | |
| 3 | | |
| 6 | | |

Instalação: ferramenta de aplicação com cartuchos.
Installation: application tool with cartridges.
Instalación: herramienta de aplicación con cartuchos.

Benefícios: permite ligações bimetalicas, não danifica os condutores, facilmente removível.
Benefits: enables bimetallic strips, does not damage conductors and it is easily removed.
Beneficios: permite conexiones bimetalicas, no dañifica los conductores, puede ser removido fácilmente.

| CONDUTORES AWG CONDUCTORS AWG CONDUCTORES AWG | ESTRIBO (AWG) STIRRUP (AWG) ESTRIBO (AWG) | CARTUCHOS CARTRIDGES CARTUCHOS |
|---|---|--------------------------------------|
| 3 | 2 | VERMELHO RED ROJO |
| 6 | | |
| 4-2 | | |
| 35 mm² | | AZUL BLUE AZUL |
| 60 mm² | | |
| 150 mm² | | |
| 1/0 - 2/0 | VERMELHO RED ROJO | |
| 3/0 - 4/0 | | |
| 338.4 | VERMELHO RED ROJO | |
| 150 mm² | | |
| 338.4 | 1/0 | VERMELHO RED ROJO |
| 338.4 | 4/0 | |

CONECTORES

FERRAMENTA DE INSTALAÇÃO DOS CONECTORES CUNHA

Wedge Connector Installation Kit | Herramienta de instalación de conectores tipo cunha

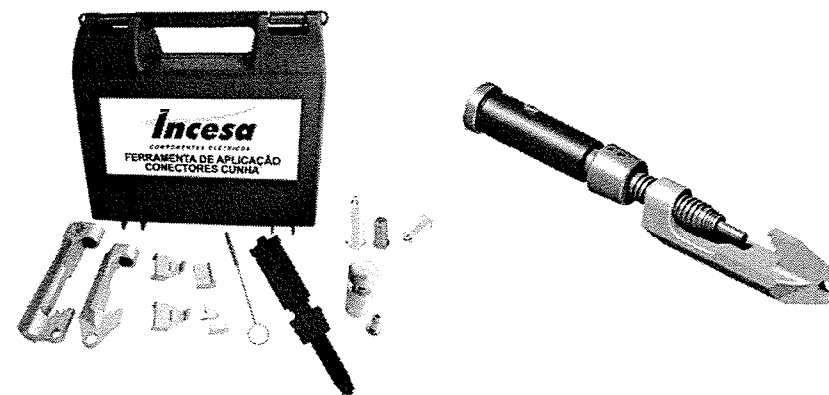

Essa ferramenta facilita o trabalho de instalação dos conectores cunha, oferecendo segurança e rapidez ao operador. Pode ser utilizada com cartuchos poliméricos ou metálicos.

This tool kit makes the installation of wedge connectors much easier, safer and faster. It can be used with either polymeric or metallic cartridges.

Esta herramienta facilita el trabajo de instalación de los conectores tipo cunha, pues ofrece seguridad y rapidez al operario. Puede ser empleada con cartuchos poliméricos o metálicos.

REFERÊNCIA - REFERENCE - REFERENCIA

Ferramenta de Aplicação AZ / VM / BR - Metálica
Ferramenta de Aplicação AZ / VM / BR - Metálica

Características: garante uma perfeita e segura aplicação ou remoção dos conectores cunha liga alumínio e cobre.
Characterísticas: assures perfect and secure application or removal of aluminum alloy and copper wedge connectors.
Características: garantiza una perfecta y segura aplicación o remoción de los conectores tipo cunha de aleación de aluminio y cobre.

Material: fabricado em aço carbono de alta resistência mecânica.
Material: manufactured in highly wear resistant carbon steel.
Material: fabricada en acero al carbono de alta resistencia mecánica.

Aplicação: utiliza cartuchos metálicos identificados por cor, de acordo com o modelo do conector, amarelo, azul ou vermelho.
Application: uses metallic cartridges identified by color according to the wedge model, yellow, blue or red.
Aplicación: emplea cartuchos metálicos o metálicos identificados por color, según el modelo del conector, amarillo, azul o rojo.

Benefícios: sistema de acionamento através de impacto na parte traseira da ferramenta.
Benefits: activation system by button and a security patented system.
Beneficios: sistema de accionamiento por botón y sistema de seguridad patentado.

CONECTOR A COMPRESSÃO C EM LIGA DE COBRE

C type copper alloy compression connectors | Conector de compressão tipo C em aleação de cobre

Utilizado para conexões por compressão envolvendo fios e cabos de cobre.

Used for compression connections on copper wires and cables.

Utilizado para conexões a compressão que envolvem cabos de cobre.

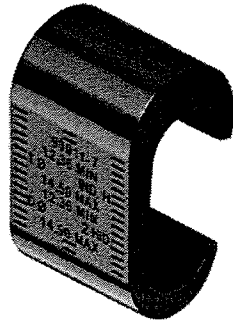

Características: conexão por compressão.
Characteristics: connection by compression.
Características: conexión por compresión.

Utilização: baixa e média tensão.
Use: low and medium tension.
Utilización: baja y media tensión.

Material: liga de cobre com alto teor de CU
Material: copper alloy with high CU content.
Material: aleación de cobre con alto nivel de CU

Aplicação: conexões elétricas envolvendo fios e cabos de cobre
Application: electrical connections on copper wires and cables.
Aplicación: conexiones eléctricas que involucran cables de cobre.

Instalação: alicata hidráulica e/ou mecânica e/ou elétrica.
Installing: hydraulic and/or mechanic pliers.
Instalación: pinza hidráulica y/o mecánica.

Cobre - Copper - Cobre

| CÓDIGO CODE CÓDIGO | REFERÊNCIA REFERENCIA REFERENCIA | TRONCO - MAIN - TRONCO | | | | DERIVAÇÃO - TAP - DERIVACIÓN | | | | FERRAMENTA DE APLICAÇÃO TOOL HERRAMENTA DE APLICACIÓN | | | | | |
|--------------------------|--|------------------------|-----|-----|-----|---|------|-----------|-----|---|-----|-------|------------------------------|-----|---|
| | | AWG - MCM | | mm² | | CONDUTORES CONDUCTORS CONDUCTORES (mm) | | AWG - MCM | | mm² | | HID | Nº COMP # COMP Nº COMP | | |
| | | MIN | MAX | MIN | MAX | MIN | MAX | MIN | MAX | MIN | MAX | | | | |
| 90007-9 | C-1 | F6 | 6 | 110 | 12 | 3,2 | 4,2 | 110 | 8 | F8 | FF | 2,5 | 2,7 | 160 | 3 |
| 90006-0 | C-2 | F6 | 1 | 10 | 10 | 4,1 | 6,7 | F8 | 6 | 10 | 10 | 2,2 | 4,2 | 8 | 1 |
| 90005-2 | C-2 | F6 | 4 | 10 | 10 | 4,1 | 6,8 | F8 | 8 | 10 | 10 | 4,1 | 4,5 | 8 | 1 |
| 90001-0 | C-4 | F6 | 4 | --- | --- | 4,1 | 6,8 | F4 | 4 | --- | --- | 5,1 | 6,8 | 8 | 1 |
| 90002-8 | C-5 | F2 | 2 | 16 | 35 | 7,2 | 7,7 | F8 | 4 | 10 | 16 | 3,2 | 6,8 | 8 | 1 |
| 90009-8 | C-5 | F2 | 2 | 25 | 35 | 6,18 | 7,5 | F2 | 2 | 25 | 35 | 6,18 | 7,5 | 8 | 1 |
| 90003-5 | C-7 | 10 | 20 | 70 | 70 | 9,0 | 11,0 | F8 | 7 | 10 | 35 | 3,2 | 7,9 | 8 | 1 |
| 90004-4 | C-9 | 10 | 40 | 50 | 120 | 12,38 | 14,5 | 10 | 6 | 10 | 10 | 3,2 | 7,5 | 8 | 1 |
| 90010-9 | C-9 | 20 | 20 | 30 | 10 | 9,0 | 11,0 | 20 | 20 | 20 | 20 | 9,0 | 11,0 | 8 | 2 |
| 90008-7 | C-10 | 40 | 40 | 60 | 120 | 12,38 | 14,5 | 20 | 20 | 20 | 20 | 9,0 | 11,0 | 8 | 2 |
| 90011-7 | C-11 | 10 | 40 | 50 | 120 | 12,38 | 14,5 | 40 | 40 | 60 | 120 | 12,38 | 14,5 | 11 | 2 |

CONECTORES

CONECTOR A COMPRESSÃO DE ALUMÍNIO TIPO - CRIMPT E CRIMPT COM ESTRIBO

Compression connector in aluminum type - crimp with fastener | Conector a compressão de alumínio tipo - crimp com estribo

Utilizado para conexões por compressão envolvendo fios e cabos de cobre e alumínio nas combinações Alumínio-Alumínio e Alumínio-Cobre com a utilização de estribo.

Used in connections by compression of aluminum and copper wires and cables. In the combinations of aluminum-aluminum and aluminum-copper with the use of fasteners.

Utilizado para conexões por compressão com fios e cabos de cobre e alumínio em las combinaciones de aluminio-aluminio y aluminio-cobre con utilización de estribo.

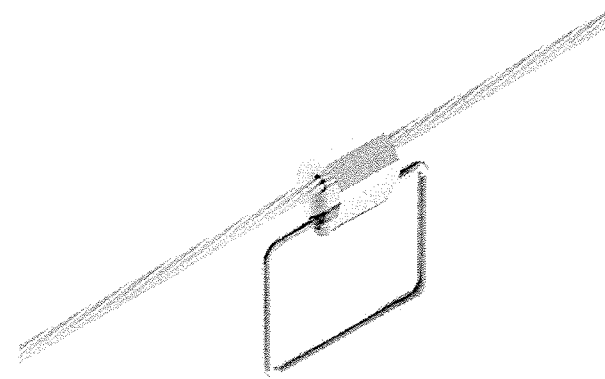
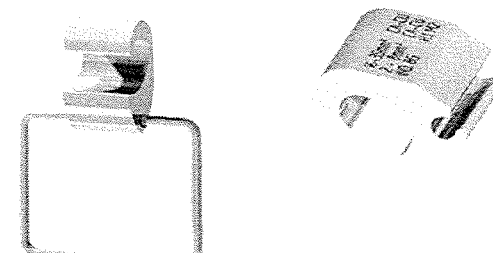

Características: conexão por compressão.
Characteristics: connection by compression.
Características: conexión por compresión.

Utilização: baixa e média tensão.
Use: low and medium tension.
Utilización: baja y media tensión.

Material: alumínio e/ou cobre.
Material: aluminum and/or copper.
Material: aluminio y/o cobre.

Aplicação: conexões elétricas envolvendo fios e cabos de cobre e alumínio nas combinações Alumínio - Alumínio e Alumínio - Cobre.
Application: electric connections involving wires and aluminum cables under the combinations: Aluminum - Aluminum and Aluminum - Copper.
Aplicación: conexiones eléctricas con hilos y cables de cobre y aluminio en las combinaciones de Aluminio - Aluminio y Aluminio - Cobre.

Instalação: alicate hidráulico e/ou mecânico e/ou elétrico.
Installing: hydraulic and/or mechanic pliers.
Instalación: pinza hidráulica y/o mecánica.

Os conectores tipo Crimp com estribo permitem que sejam feitas até 4 derivações utilizando-se outros conectores ou a instalação de um grampo de linha viva.
The Crimp type connectors with stirrup allow 4 taps using other connectors or the installation of one hot-line clamp.
Los conectores de tipo Crimp con estribo permiten que se conecten hasta 4 derivaciones empleando otros conectores o la instalación de una grapa de línea viva.

CONECTORES

CONECTOR PERFORANTE PARA CABOS CONCÊNTRICOS 10MM E 16MM

Piercing connector for 10 mm and 16 mm concentric cables | Conector de perforación para cables concéntricos 10 mm y 16mm

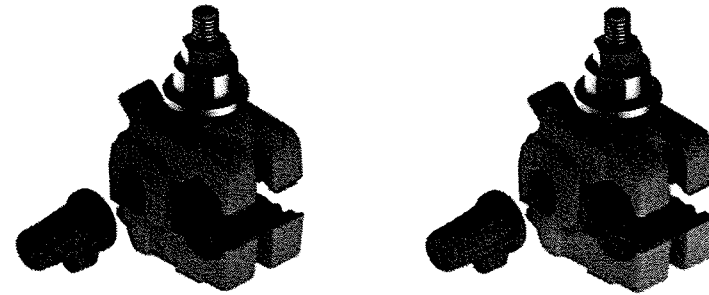

Características: Conexão por aperto simultâneo, através da perfuração da isolação.
Characteristics: Connection using simultaneous pressure, perforating the insulation.
Características: Conexión de perforación simultánea por medio de perforación de aislamiento.

Utilização: Derivações em redes de distribuição de baixa tensão.
Use: Derivations in low tension distribution networks.
Utilización: Derivaciones en redes de distribución de baja tensión.

Material: Conector em material polimérico e contatos em cobre estanhado.
Material: Polymer connector, tinned copper contacts.
Material: Conector en material polimérico y contactos de cobre estañado.

Aplicação: Na derivação de cabos concêntricos fazendo a ligação do neutro através de perfuração, para cabos de cobre e alumínio, nas combinações cobre-cobre, alumínio-cobre e alumínio - alumínio.
Application: In the derivation of concentric cables making the connection to the neutral using perforation, for copper and aluminum cables, in copper-copper, aluminum-copper, and aluminum-aluminum combinations.
Aplicación: En la derivación de cables concéntricos, haciendo la conexión del neutro por medio de perforación, para cables de cobre y aluminio, en las combinaciones cobre-cobre, aluminio-cobre y aluminio - aluminio.

Instalação: Chave estreita ou bacia
Installing: Box or open end wrench.
Instalación: Llave estrecha o bacia.

Benefícios: Estabilidade na conexão através de seu sistema perfurante, não exigindo que seja retirada a isolação dos cabos concêntricos para conexão do neutro que em outros sistemas pode ocasionar o rompimento de filamentos diminuindo a secção de condução. Previne a oxidação prematura dos condutores e evita a necessidade de torção dos fios para conexão. Não necessita de ferramentas especiais. Proteção UV.

Benefits: Stability in the connection using its perforating system, without needing that insulation be stripped from concentric cables in order to connect the neutral which, using other systems, may cause individual conductors to break, thus diminishing the conducting area. Prevents premature oxidation of conductors and eliminates the need to twist wires for the connection. Does not need special tools. UV protection.

Beneficios: Estabilidad en la conexión por medio de su sistema de perforación, sin exigir la remoción del aislamiento de los cables concéntricos para la conexión del neutro lo cual, en otros sistemas, puede ocasionar el rompimiento de los filamentos disminuyendo la sección de conducción. Previene la oxidación prematura de los conductores y evita la necesidad de torsión de los cables para conexión. No necesita herramientas especiales. Protección UV.

Crimp

| REFERÊNCIA REFERENCE REFERENCIA | CONDUTORES CONDUCTORS CONDUCTORES | | | | FERRAMENTA DE APLICAÇÃO APPLICATION TOOL HERRAMIENTA DE APLICACIÓN | | | |
|---------------------------------------|---|-----------|----------------------------|-----------|--|---------------|---------------------------------------|---------------|
| | LADO A SIDE A LADO A | | LADO B SIDE B LADO B | | MECÂNICO MECHANICAL MECÁNICA | | HIDRÁULICO HYDRAULIC HIDRÁULICA | |
| | CA - Cu | CAA | CA - Cu | CAA | MATRIZ MATRIX MATRIZ | Nº # Nº | MATRIZ MATRIX MATRIZ | Nº # Nº |
| CAC - 1 | 1/0 - 2/0 | 2 - 2/0 | F14 - B | ----- | Ø | 2 | Ø | 1 |
| CAC - 2 | 1/0 - 3/0 | 1/0 - 3/0 | 4 - 1/0 | Ø - 1/0 | ----- | --- | Ø1 | 2 |
| CAC - 3 | 3/0 - 4/0 | 3/0 - 4/0 | F16 - B | ----- | ES | 4 | Ø3 | 1 |
| CAC - 4 | 3/0 - 4/0 | 2/0 - 4/0 | F5 - 4 | Ø - 4 | Ø2 | 4 | ES3 | 1 |
| CAC - 5 | 4/0 | 3/0 - 4/0 | 2/0 | 2/0 - 4/0 | ----- | ----- | Ø3 | 2 |
| CAC - 6 | 150.4 | 15.1.4 | F6 - 2/0 | Ø - 1/0 | ----- | ----- | Ø1 | 2 |
| CAC - 7 | 326.4 | 326.4 | 4 - 1/0 | Ø - 1/0 | ----- | ----- | Ø | 2 |
| CAC - 8 | 329.4 | 329.4 | 326.4 | 326.4 | ----- | ----- | Ø1 | 3 |

Estribo - Stirrup - Estribo

| CONDUTORES (AWG) CONDUCTORS (AWG) CONDUCTORES (AWG) | |
|---|-----------|
| Cu | CA / CAA |
| 6 - 2/0 | 1/0 - 3/0 |
| 1/0 - 4/0 | 1/0 - 4/0 |

GRAMPOS

Incesa
COMPONENTES ELÉTRICOS

CONECTOR ESTRIBO COM 2 PARAFUSOS PARA LINHA VIVA

Fastener connector with 2 screws for live line | Conector estribo com 2 parafusos para linha viva

Utilizado para conexões por aperto em redes de distribuição para derivação de grampo de linha viva.

Used in connections by tightening in distribution line to derivation of live line clamp.

Utilizado para conexões por aperto em redes de distribuição para conexão de grapos de linha viva.

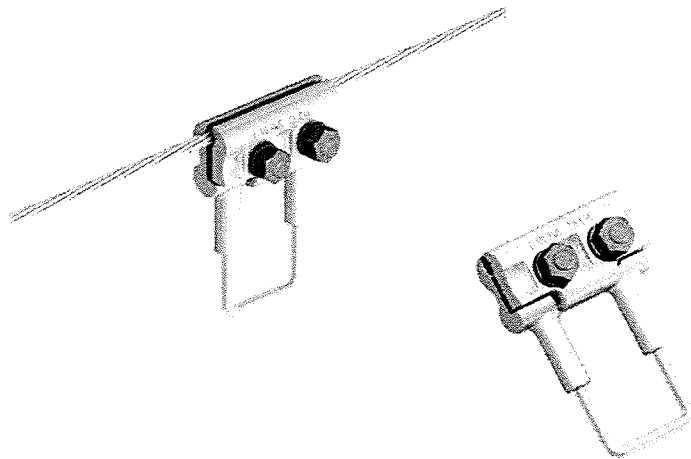

Características: conexão por aperto.
Characteristics: clamping connectors.
Características: conexão por aperto.

Utilização: baixa e média tensão.
Use: low and medium tension.
Utilización: baja y media tensión.

Material: alumínio com estribo em cobre estanhado, e parafusos, porcas e arruelas em aço zincado a fogo.
Material: aluminum with tinned copper strap, and hot-zinc steel bolts, nuts and washers.
Material: aluminio con estribo de cobre estanhado, y pernos, tuercas y arandelas de acero galvanizado a fuego.

Aplicação: em redes de distribuição para derivação de grampo de linha viva.
Application: in distribution networks for live-line clamp tapping.
Aplicación: en redes de distribución para conexión de grapos de línea viva.

Instalação: chave estrela ou boca.
Installation: hex and open-end wrench.
Instalación: llave de estrella o de boca.

| REFERÊNCIA REFERENCE REFERENCIA | APLICAÇÃO (AWG / CAA) APPLICATION (AWG / CAA) APLICACION (AWG / CAA) |
|---------------------------------------|--|
| ED - 79 | 6 - 10 |

GRAMPOS

GRAMPO DE LINHA VIVA

Live line clamp | Grapa de línea viva



Utilizado para conexões por aperto em interligação da rede de MT nas chaves fusíveis, chaves seccionadoras e transformadores. Podendo ser utilizado com estribo.

Used in connections by tightening in interconnection of MT line in fuse switches, line switches, and transformers. It allows the use of fasteners.

Utilizado para conexões por aperto em interconexão de la red de MT en los cortacircuitos, llaves de paso y transformadores. Permite utilización de estribo.

Características: conexão por aperto.
Characteristics: clamping connections
Características: conexão por aperto.

Utilização: média tensão.
Use: medium tension
Utilização: média tensão.

Material: corpo em alumínio, latão ou bronze, opção estanhado.
com parafuso derivador em latão, alumínio ou bronze.
Material: aluminum, brass or bronze body, tinned option with tapping brass, aluminum or bronze bolts.
Material: corpo de alumínio, latão e bronze, opção estanhado, com parafuso derivador de latão, alumínio e bronze.

Aplicação: interligação da rede de MT nas chaves fusíveis, chaves seccionadoras e transformadores.
Application: MT network link in fuse circuits, panel cutouts and transformers.

Aplicación: interconexión de la red de MT en los cortacircuitos fusibles, llaves tablero y transformadores.

Instalação: vara de manobra.
Installing: hot stick
Instalação: varilla de manobra.

Grampo de Linha Viva | Live line clamp | Grapo de linea viva

| REFERÊNCIA REFERENCIA | APLICAÇÃO (mm) APPLICATION (mm) APLICACIÓN (mm) | | MATERIAL | |
|--------------------------|---|--------------------------------|--|--|
| | PRINCIPAL MAIN PRINCIPAL | DERIVAÇÃO TAP DERIVACIÓN | CORPO BODY CUERPO | PARAFUSOS SCREW PERNOS |
| GLV-30 | 15 - 120 | 3 - 70 | BRONZE BRONZE BRONZE | LIGADE COBRE COPPER ALLOY LIGADE COBRE |
| GLV-35 | 10 - 100 | 10 - 70 | LIGADE COBRE COPPER ALLOY LIGADE COBRE | LIGADE COBRE COPPER ALLOY LIGADE COBRE |
| GLV-40 | 10 - 120 | 10 - 70 | BRONZE BRONZE BRONZE | BRONZE BRONZE BRONZE |
| | | | LIGADE COBRE COPPER ALLOY LIGADE COBRE | LIGADE COBRE COPPER ALLOY LIGADE COBRE |
| GLV-50 | 10 - 100 | 5 - 70 | ALUMÍNIO ALUMINIUM ALUMINIO | LIGADE COBRE COPPER ALLOY LIGADE COBRE |
| GLV-55 | 10 - 120 | 10 - 70 | LIGADE COBRE COPPER ALLOY LIGADE COBRE | LIGADE COBRE COPPER ALLOY LIGADE COBRE |
| GLV-60 | 10 - 100 | 10 - 70 | LIGADE COBRE COPPER ALLOY LIGADE COBRE | LIGADE COBRE COPPER ALLOY LIGADE COBRE |
| GLV-4E-1 | 15 - 50 | 10 - 70 | BRONZE BRONZE BRONZE | BRONZE BRONZE BRONZE |
| GLV-4S-1 | 15 - 120 | 10 - 70 | BRONZE BRONZE BRONZE | BRONZE BRONZE BRONZE |

Estribo - Strrup - Estirio

| REFERÊNCIA REFERENCIA | APLICAÇÃO (mm) APPLICATION (mm) APLICACIÓN (mm) | | MATERIAL | | |
|--------------------------|---|--|-----------------------------------|--|-------------------------------|
| | PRINCIPAL MAIN PRINCIPAL | DERIVAÇÃO TAP DERIVACIÓN | CORPO BODY CUERPO | PARAFUSOS SCREW PERNOS | ESTRIBO STIRRUP ESTIRIO |
| GLV-22 AL ESTRIBO | 10 - 055, 5 MCM | ESTRIBO 10 STIRRUP 10 ESTRIBO 10 | ALUMÍNIO ALUMINIUM ALUMINIO | ALUMÍNIO ALUMINIUM ALUMINIO | COBRE ESTANHADO |
| GLV-20 AL ESTRIBO | 10 - 150 | ESTRIBO 20x30 CU STIRRUP 20x30 CU ESTRIBO 20x30 CU | ALUMÍNIO ALUMINIUM ALUMINIO | LIGADE COBRE COPPER ALLOY LIGADE COBRE | COBRE ESTANHADO |

GRAMPOS

ALÇA PARA CONECTOR ESTRIBO DE COBRE ESTANHADO

Bail for fastener connector in tinned copper | Alça para conector em estribo de cobre estanhado

Produzido em cobre eletrolítico estanhado. Desenhado para adaptar em conectores cunha e conectores a compressão.

Made in electrolytic tinned copper. Designed to adapt in wedge connectors and compression connectors. Made in electrolytic tinned copper. Designed to adapt in wedge connectors and compression connectors.

Fabricado de cobre eletrolítico estanhado. Desenhado para fazer adaptadores para grampos de linha viva usando conectores a compressão e cunha. La aproximación de la línea puede ser hecha con el conector y estribo instalados en la herramienta.

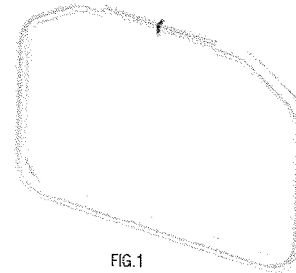

FIG. 1

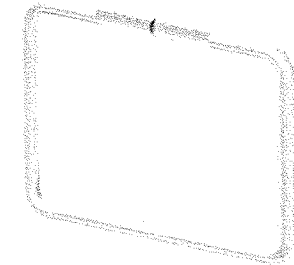

FIG. 2

Características: conexão por efeito mola e compressão.
Characteristics: ball effect and compression connection.
Características: conexão por efeito mola e compressão.

Utilização: baixa e média tensão.
Use: low and medium tension
Utilização: baixa e média tensão.

Material: cobre eletrolítico estanhado.
Material: tinned electrolytic copper
Material: cobre eletrolítico estanhado.

Aplicação: conexões elétricas envolvendo fios e cabos de alumínio e cobre nas combinações de Alumínio - Cobre.

Application: electric connections involving aluminum and copper wires and cables under the combinations Aluminum - Copper.

Aplicación: conexiones eléctricas con hilos y cables de aluminio y cobre en las combinaciones Aluminio - Cobre.

Instalação: alicate bomba d'água de 12 polegadas, ferramenta de aplicação com cartuchos e alicate hidráulico e/ou mecânico

Installing: 12-inches water pump pliers, application tool with cartridges, and hydraulic and/or mechanic pliers.

Instalación: pinza pila de lero de 12 pulgadas, herramienta de aplicación con cartuchos y pinza hidráulica o mecánica.

| REFERÊNCIA REFERENCIA | FIGURA FIGURA | DIÂMETRO (AWG) DIAMETER (AWG) |
|--|------------------|----------------------------------|
| EG 02 SOLDADO | 1 | 2 |
| EG 03 A | 1 | 2 |
| EG 04 P | 1 | 2 |
| ALÇA ESTRIBO FECHADO OPENED STIRRUP BAR ALÇA ESTRIBO FECHADA | 2 | 2 |

GRAMPO PARALELO DE ALUMÍNIO TIPO - FC

Parallel clamp in aluminum type - FC | Grapa paralela de alumínio tipo - FC

Utilizado para conexões por aperto envolvendo fios e cabos nas combinações Alumínio - Alumínio, Alumínio - Cobre ou Cobre - Cobre.

Used in connections by tightening of wires and cables in the combinations of either Aluminum-Aluminum, Aluminum-Copper, or Copper-Copper.

Utilizado para conexões por aperte con hilos y cables en las combinaciones de Aluminio - Aluminio, Aluminio - Cobre y Cobre - Cobre.

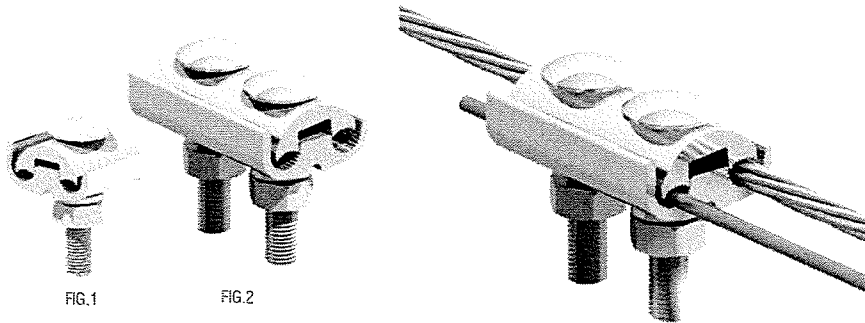

Características: conexão por aperto.
Characteristics: clamping connection.
Características: conexão por aperte.

Utilização: baixa e média tensão.
Use: low and medium voltage.
Utilización: baja y media tensión.

Material: corpo em alumínio com parafuso(s), porca(s) e arruela(s) em aço zincado a fogo.
Material: aluminum body with hot zinc-plated steel bolt(s), nut(s) and washer(s).
Material: cuerpo de aluminio con perno(s), tuerca(s) y arandela(s) de acero galvanizado a fuego.

Aplicação: conexões elétricas envolvendo fios e cabos de cobre e alumínio nas combinações Alumínio - Alumínio ou Alumínio - Cobre.
Application: electrical connections involving copper and aluminum wires and cables under the combinations Aluminum - Aluminum or Aluminum - Copper.
Aplicación: conexiones eléctricas con hilos y cables de cobre y aluminio en las combinaciones de Aluminio - Aluminio o Aluminio - Cobre.

Instalação: chave estrela ou boca.
Installation: hex or open end wrenches.
Instalación: llave de estrella o de boca.

| REFERÊNCIA REFERENCIA REFERENCIA | APLICAÇÃO (AWG) APPLICATION (AWG) APLICACIÓN (AWG) | | ACABAMENTO PARAFUSO SCREW ACABADO PERNO | FIGURA PICTURE FIGURA |
|--|--|--------------------------------|---|-----------------------------|
| | PRINCIPAL MAIN PRINCIPAL | DERIVAÇÃO TAP DERIVACIÓN | | |
| FC - 25 | 10 - 25 | 8 - 10 | ZINCADO A FOGO HOT ZINC GALVANIZADO A FUEGO | 1 |
| FC - 40 | 10 - 40 | 8 - 10 | | |
| FC - 32 | 10 - 32 | 8 - 10 | | |
| FC - 45 | 10 - 40 | 8 - 10 | | |

GRAMPOS

GRAMPO PARALELO DE BRONZE TIPO - BX

Parallel clamp in bronze type - BX | Grapa paralela de bronze tipo - BX

Utilizado para conexões por aperto envolvendo fios e cabos nas combinações Alumínio - Alumínio, Alumínio - Cobre ou Cobre - Cobre.

Used in connections by tightening of wires and cables in the combinations of either Aluminum-Aluminum, Aluminum-Copper, or Copper-Copper.

Utilizado para conexões por aperte con hilos y cables en las combinaciones de Aluminio - Aluminio, Aluminio - Cobre y Cobre - Cobre.

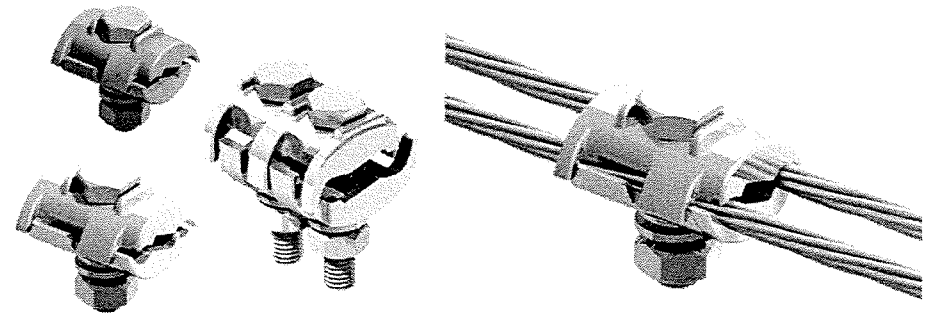

Características: conexão por aperto.
Characteristics: clamping connection.
Características: conexão por aperte.

Utilização: baixa e média tensão.
Use: low and medium voltage.
Utilización: baja y media tensión.

Material: corpo em bronze estanhado com parafuso(s), porca(s) e arruela(s) em aço zincado ou bronze estanhado.
Material: unoxid bronze body with hot zinc-plated steel bolt(s), nut(s) and washer(s).
Material: cuerpo de bronce estanhado con perno(s), tuerca(s) y arandela(s) de acero galvanizado o bronce estanhado.

Aplicação: conexões elétricas envolvendo fios e cabos de cobre e alumínio nas combinações Alumínio - Cobre ou Cobre - Cobre.
Application: electrical connections involving copper and aluminum wires and cables under the combinations Aluminum - Copper and Copper - Copper.
Aplicación: conexiones eléctricas con hilos y cables de cobre y aluminio en las combinaciones de Aluminio - Cobre o Cobre - Cobre.

Instalação: chave estrela ou boca.
Installation: hex or open end wrenches.
Instalación: llave de estrella o de boca.

| REFERÊNCIA REFERENCIA REFERENCIA | APLICAÇÃO (AWG) APPLICATION (AWG) APLICACIÓN (AWG) | | MATERIAL | | QTD PARAFUSOS |
|--|--|--------------------------------|----------------------------|---|---------------|
| | PRINCIPAL MAIN PRINCIPAL | DERIVAÇÃO TAP DERIVACIÓN | PARAFUSO SCREW PERNO | CORPO / CAPA BODY / CAP CUERPO / TAPA | |
| BX - 10 SN | 6 - 70 | 8 - 70 | ACØ STEEL ACERO | BRONZE BRONZE BRONZE | 1 |
| BX - 25 SN | 16 - 120 | 16 - 120 | | | 2 |
| BX - 10,1 SN | 8 - 70 | 8 - 70 | BRONZE BRONZE BRONZE | | 1 |
| BX - 25,1 SN | 16 - 120 | 16 - 120 | | | 2 |

GRAMPO DE SUSPENSÃO E ANCORAGEM

Suspension and anchoring clamp | Grapa de suspensión y fijación

Conjunto de suspensão para rede secundária de cabos multiplexados, utilizado em ancoragem da rede secundária multiplexada de baixa tensão com neutro entre 50 e 70 mm².

Suspension kit for secondary line of bundled assembled aerial cables, used in anchoring of bundled assembled aerial secondary line of low voltage with neutral between 50 and 70 mm².

Conjunto de suspensión para red secundaria de cables multiplexados, utilizado en la fijación de la red secundaria multiplexada de baja tensión con neutro entre 50 y 70 mm².

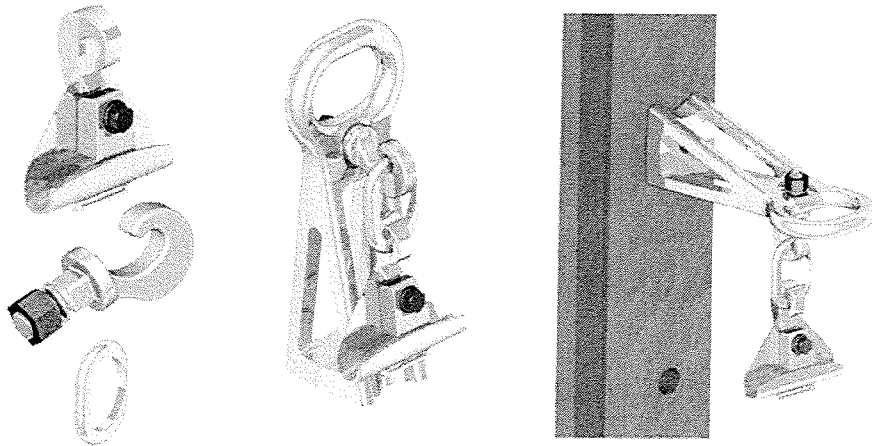

Características: conjunto de suspensão para rede secundária de cabos multiplexados.

Characteristics: suspension kit for secondary multiplexed cable network, cable

Características: conjunto de suspensión para red secundaria de cables multiplexados

Utilização: baixa tensão.

Use: low tension.

Utilización: baja tensión.

Material: corpo, anel, arruela e presilha em alumínio.

Material: body, ring, washer and aluminum clamp.

Material: cuerpo, anel, arandela y enganche de aluminio.

Aplicação: ancoragem de rede secundária multiplexada de baixa tensão com neutro entre 50 a 70 mm².

Application: low tension with neutral between 50 and 70 mm² multiplexed secondary network anchorage.

Aplicación: fijación de red secundaria multiplexada de baja tensión con neutro entre 50 a 70 mm²

Instalação: através de cinta-paste e parafusos.

Installing: through paste strips and bolts.

Instalación: con abrazaderas y tornillos.

| REFERÊNCIA - REFERENCE - REFERENCIA | MATERIAL |
|-------------------------------------|----------|
| CONJUNTO - KIT - CONJUNTO | |
| SUPOORTE - BODY - SOPORTE | ALUMÍNIO |
| PRESILHA - SPRING - ENLACE | ALUMÍNIO |
| ANEL - RING - ANILLO | ALUMÍNIO |
| ARRUELA - WASHER - ARANDELA | ALUMÍNIO |

GRAMPOS

GRAMPOS DE ANCORAGEM DE ALUMÍNIO OU LIGA DE COBRE

Anchoring clamps in aluminum or copper | Grapas de fijación de Aluminio o Cobre

Utilizados para ancorar cabos das redes de MT nuas de cabos de alumínio ou cobre.

Used to anchor cables of naked MT lines of aluminum or copper cables.

Utilizados para fijar cables de las redes de MT desnudas y cables de aluminio o cobre.

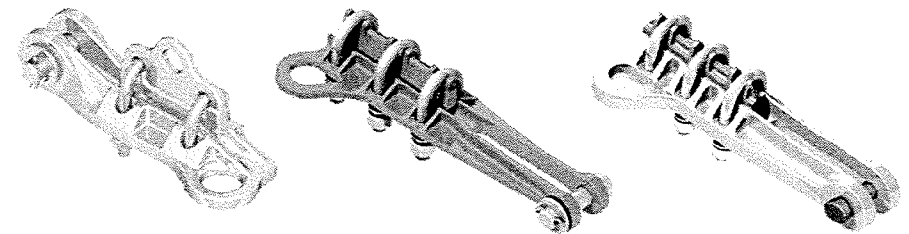

Características: ancoram os cabos das redes de MT nuas.

Characteristics: anchor MT bare network lines cables.

Características: fijar los cables de las redes de MT desnudas.

Utilização: média tensão.

Use: medium tension

Utilización: media tensión.

Material: corpo em alumínio ou cobre, cupilha em latão, com parafusos, porcas e arruelas em aço zincado a fogo ou bronze, e pino em aço zincado a fogo ou bronze.

Material: aluminum or copper body, brass quarter pin, with hot-zinc steel or bronze bolts, nuts and washers, and hot-zinc or bronze steel pin.

Material: cuerpo de aluminio o cobre, claveta partida de latón, con tornillos, tuercas y arandelas de acero galvanizado a fuego o bronce y pino de acero galvanizado a fuego o bronce.

Aplicação: ancoragem dos cabos das redes de MT nuas de cabos de alumínio ou cobre.

Application: anchor MT bare network lines aluminum or copper cables.

Aplicación: utilizados para fijar cables de las redes de MT desnudas y cables de aluminio o cobre.

Instalação: chave estrela ou boca.

Installing: hex anti spin end wrench.

Instalación: llave de estrella o de boca.

TERMINAIS

CONECTOR TERMINAL TIPO ESPADA 2 E 4 FUROS

Terminal Connector – cable lug with 2 and 4 holes | Conector terminal tipo espada 2 y 4 agujeros

Fabricado em liga de alumínio de alta resistência mecânica e condutividade elétrica. Utilizado para ligações em chaves seccionadoras, barramentos, transformadores, jumpers, redes de distribuição a 36 kV e subestações até 230 kV.

Designed in aluminum alloy of high mechanical resistance and electrical conductivity. Used for connections in disconnecting switches, busbars, transformers, jumpers, distribution lines of 36 kV and substations up to 230 kV.

Fabricado en aleación de aluminio de alta resistencia mecánica y conductividad eléctrica. Utilizado para conexiones en seccionadores, busbars, transformadores, jumpers, redes de distribución de 36 kV y subestaciones hasta 230 kV.

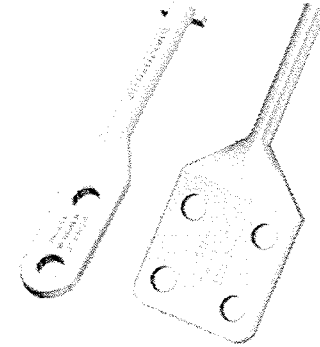

Alumínio - Aluminum - Aluminio

| CONDUTORES CONDUCTORS CONDUCTORES | | CARGA DE RUPTURA RUPTURE LOAD CARGA DE ROTURA (daN) |
|--|--------|--|
| BITOLA DO CONDUTOR (AWG) CONDUCTOR DIMENSIONS (AWG) PLANTILLA DEL CONDUTOR (AWG) | | |
| CA/CAA | CA/CAA | |
| 4 | 20 | 2000 |

Cobre - Copper - Cobre

| CONDUTORES CONDUCTORS CONDUCTORES | | CARGA DE RUPTURA RUPTURE LOAD CARGA DE ROTURA (daN) |
|--|----|--|
| BITOLA DO CONDUTOR (AWG) CONDUCTOR DIMENSIONS (AWG) PLANTILLA DEL CONDUTOR (AWG) | | |
| Cu | Cu | |
| 25 | 70 | 2000 |

Alumínio - Aluminum - Aluminio

| CONDUTORES CONDUCTORS CONDUCTORES | | CARGA DE RUPTURA RUPTURE LOAD CARGA DE ROTURA (daN) |
|--|-------|--|
| BITOLA DO CONDUTOR (AWG / MCM) CONDUCTOR DIMENSIONS (AWG) PLANTILLA DEL CONDUTOR (AWG / MCM) | | |
| CA | CAA | |
| 4x5 | 335,4 | 3510 |

Cobre - Copper - Cobre

| CONDUTORES CONDUCTORS CONDUCTORES | | CARGA DE RUPTURA RUPTURE LOAD CARGA DE ROTURA (daN) |
|--|-----|--|
| BITOLA DO CONDUTOR (AWG / MCM) CONDUCTOR DIMENSIONS (AWG) PLANTILLA DEL CONDUTOR (AWG / MCM) | | |
| Cu | Cu | |
| 75 | 120 | 3500 |

Características: ligação de equipamentos elétricos ao sistema de distribuição

Characteristics: connection of electrical equipment to power supply system
Características: conexión de equipamientos eléctricos al sistema de distribución

Utilização: ligações em chaves seccionadoras, barramentos, transformadores, jumpers, redes de distribuição a 36 kV em subestações até 230 kV

Use: connections in switches, busbars, transformers, jumpers, power supply lines of 36 kV in substations up to 230 kV

Utilización: conexiones en llaves seccionadoras, barramentos, transformadores, puentes, redes de distribución a 36 kV en subestación hasta 230 kV

Material: liga de alumínio de alta condutividade e resistência mecânica

Material: aluminum alloy of high conductivity and high mechanical resistance
Material: liga de aluminio de alta conductividad y alta resistencia mecánica

Aplicação: usados com os conectores tipo cunha INCESA, destinam-se a ligações em chaves seccionadoras, barramentos, transformadores, e outros equipamentos nas redes de distribuição

Application: used with INCESA wedge connector designed for connections in disconnecting switches, busbars, transformers, jumpers, and other equipment in power supply lines.
Aplicación: usados con conectores tipo cunha INCESA, que se destinan a las conexiones en llaves seccionadoras, barramentos, transformadores y otros equipamientos en las redes de distribución.

Instalação: é aplicado com conector tipo cunha alumínio e fixado nos equipamentos através de parafusos (furação padrão nema)

Installation: Applied with an aluminum wedge type connector and attached to equipment using screws (NEMA standard holes)

Instalación: se aplica como conector tipo cunha aluminio y se fija en los equipos por medio de tornillos (perforación estándar nema)

Benefícios: garante maior segurança a instalação por evitar aquecimento nos pontos de conexão. Por essa característica, também reduz desperdícios de energia por aquecimento.

Benefits: by using wedge connectors in its application, ensures much safer installation by avoiding heating of connection points. Wedge connector plus cable lug acquire spring effect characteristic, which allows a connection that reduces energy waste by overheating.

Beneficios: por utilizar conectores tipo cunha em su aplicación, garantiza mayor seguridad a la instalación por evitar calentamiento en los puntos de conexión. El conjunto conector cunha más terminal espada adquiere la característica de efecto muelle, lo que permite una conexión que reduce desperdicio de energía por pérdidas con calentamiento.

REFERÊNCIA - REFERENCE - REFERENCIA

| |
|--|
| Terminal Tipo Espada 2 furos 4x8 AWG |
| Terminal Tipo Espada 2 furos 336,4 MCM |
| Terminal Tipo Espada 4 furos 4x8 AWG |
| Terminal Tipo Espada 4 furos 336,4 MCM |

CONECTOR TERMINAL PERFORANTE PARA CABOS CONCÊNTRICOS 10 MM² E 16 MM²

Terminal piercing connector for 10 mm² and 16 mm² concentric cables | Conector de perforación para cables concéntricos 10 mm² y 16 mm²

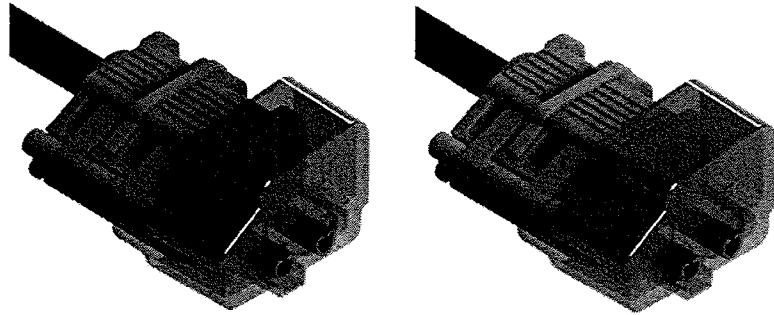

Características: conexão por aperto simultâneo com perfuração da isolação

Características: Conexión por apertado simultáneo con perforación de aislamiento

Características: Conexión de perforación simultánea, con perforación de aislamiento

Utilização: conexão de cabos concêntricos a medidores de energia

Use: connecting concentric cables to electricity meters

Utilización: conexión de cables concéntricos a medidores de energía

Material: conector em material polimérico e contatos em cobre estanhado

Material: polymer connector and innard copper contacts

Material: conector en material polimérico y contactos en cobre estañado

Aplicação: na conexão de cabos concêntricos aos medidores de energia

Application: connecting concentric cables to electricity meters

Aplicación: en la conexión de cables concéntricos a medidores de energía

Instalação: alicate bomba d'água

Installing: Channel lock pliers

Instalación: alicata extensora

Benefícios: estabilidade na conexão através de seu sistema perfurante, não exigindo que seja retirada a isolação dos cabos concêntricos para conexão da fase e do neutro que em outros sistemas pode ocasionar o rompimento de filamentos diminuindo a secção de condução. Com apenas um conector se realiza a conexão fase e neutro simultaneamente, elimina a utilização de parafusos do sistema medidor diretamente nos cabos fazendo com que a conexão seja mais segura e evita problemas de aquecimento que em muitos casos leva a queima do medidor. Não necessita de ferramentas especiais. Proteção UV.

Benefits: Stability in the connection by way of its perforating system, without requiring that insulation be stripped from the concentric cables in order to connect the neutral which, in other systems, may cause individual conductors to break, thus diminishing the conducting area. With only one connector, the phase and neutral connection is done simultaneously, eliminating the use of electricity meter screws directly on the cables, producing a connection that is safer and prevents heating problems, which often leads to the meter burning up. No special tools needed. UV protection.

Beneficios: estabilidad en la conexión por medio de su sistema de perforación, sin exigir la remoción del aislamiento de los cables concéntricos para la conexión de la fase y del neutro lo cual, en otros sistemas, puede ocasionar el rompimiento de los filamentos disminuyendo la sección de conducción. Con solamente un conector se realiza la conexión fase y neutro simultáneamente. Elimina el uso de tornillos del sistema medidor directamente en los cables, haciendo que la conexión sea más segura y evita problemas de calentamiento lo cual, en muchos casos, puede quemar el medidor. No necesita herramientas especiales. Protección UV.

TERMINAIS

TERMINAL ARTICULADO

Hinged Terminal | Terminal Articulado

Desenvolvido em alumínio, garante maior qualidade às ligações de equipamentos elétricos em sistemas de baixa e média tensão. Possui diversas variações de tamanhos para diferentes bitolas e cabos.

Designed in aluminum, guarantees better quality in connections of electrical equipment in low or medium voltage systems. There are several sizes for different kinds of gauges and cables.

Hecho en aluminio, garantiza mejor calidad a las ligaciones de equipos eléctricos en sistemas de baja y media tensión. Posee diversas variaciones de tamaños para distintos raseros y cables.

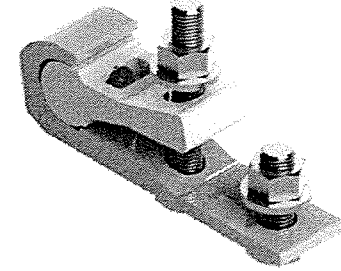

Características: utilizado em conexões de equipamentos elétricos através de estrangulamento do condutor por efeito mola

Characteristics: terminal has a body and internal part that allows spring effect maintaining constant pressure on electrical connection.

Características: posee cuerpo y estructura interna que permiten el efecto muelle manteniendo presión constante en la conexión eléctrica.

Utilização: como transformadores chaves seccionadoras e outros equipamentos

Use: connections of electrical equipment with electrical transformers, switch keys, fuse keys, bus bars.

Utilización: conexión de equipamientos eléctricos con transformadores, llaves seccionadoras, llaves fusibles, barramentos.

Material: alumínio de alta condutividade

Material: aluminum of high conductivity with superficial finishing that avoids galvanic corrosion.

Material: aluminio de alta conductividad con revestimiento superficial que inhibe la corrosión galvánica.

Aplicação: ligação de equipamentos elétricos envolvendo condutores em alumínio, alumínio com alma e cobre. Pode ser usado em ligações de baixa e média tensão.

Aplicación: conexión de equipamientos eléctricos envolviendo conductores en aluminio con alma y cobre. Puede ser utilizado en conexión de baja y media tensión.

Instalação: chave de boca, cachimbo ou catraca

Installation: curb-halon wrench lug wrench or ratcheting wrench

Instalación: llave de boca, cachimbo o catraca.

Benefícios: apresenta estabilidade e confiabilidade em suas conexões elétricas, devido a tecnologia de conexão por efeito mola. Possui acabamento com tratamento inibidor da corrosão galvânica.

Benefits: It shows stability and reliability in its electrical connections, due to technology of connection by spring effect, easy application, no need to retightening, decreases possibilities of application errors on connection.

Beneficios: presenta estabilidad y confiabilidad en sus conexiones eléctricas por cuenta de la tecnología de conexión a través del efecto muelle. Fácil aplicación. No necesita más de un apertado. Disminuye las posibilidades de errores de aplicación en la conexión.

| REFERÊNCIA REFERENCIE REFERENCIA | Faixa de Diâmetro (mm) Diameter Range (mm) Rango de Diámetro (mm) | | Combinações - Combinations - Combinaciones | | | | | | Furos (Padrão Nema) Holes (NEMA Pattern) Agujeros (Estándar) |
|--|---|--|--|--|--|--|--|--|---|
| | Lado Menor Small Side Lado Menor | Lado Maior Large Side Lado Mayor | Cabos Nus (AWG/MCM) | | Cabos Nus (mm ²) | | Cabos Isolados (mm ²) | | |
| | | | Lado Menor Small Side Lado Menor | Lado Maior Large Side Lado Mayor | Lado Menor Small Side Lado Menor | Lado Maior Large Side Lado Mayor | Lado Menor Small Side Lado Menor | Lado Maior Large Side Lado Mayor | |
| TP-3 | 6,70 - 7,30 | 7,31 - 8,10 | - | 2 AWG CA-CU 2 CAA | - | 10 CA-CU | 35 Compacta CA-CU | 50 Compacta CA-CU | 1 |
| TP-4 | 9,00 - 9,70 | 10,00 - 10,50 | 10 CA-CU 10 CAA | 20 CA-CU 10 CAA | 50 CA-CU 50 CAA | 70 CA-CU 70 CAA | 70 Compacta CA-CU | - | 2 |
| TP-5 | 11,20 - 12,70 | 12,70 - 13,20 | 30 CA-CU 30 CAA | 40 CA-CU 30 CAA | 85 CA-CU | - | 85 Compacta CA-CU | 100 Compacta CA-CU | 2 |
| TP-6 | 14,20 - 14,40 | 14,50 - 15,10 | 40 CA-CU | 50 CA-CU | - | 120 CA-CU | 150 Compacta CA-CU | - | 3 |
| TP-7 | 15,45 - 17,00 | 17,10 - 18,30 | 250 CA-CU 200 CA-CU | 330 CA-CU 100 CA-CU | 100 CA-CU | 180 CA-CU | 180 Compacta CA-CU | 240 Compacta CA-CU | 3 |
| TP-8 | 20,00 - 20,50 | 21,70 - 22,50 | 477 CA-CU 300 CA-CU | 500 CA-CU 477 CA-CU | 210 CA-CU | 300 CA-CU | 300 Compacta CA-CU | 330 Compacta CA-CU | 3 |

TERMINAL ADAPTADOR PARA CABOS CONCÊNTRICOS

Adaptor connector for concentric cables | Conector adaptador para cables concéntricos

Utilizado para realizar adaptação nas pontas dos condutores de alumínio ou cobre para instalações em bornes de medidores, caixas de distribuição e outras. Seu sistema de aplicação por pressão proporciona uma conexão limpa, segura e resistente à corrosão e variações de temperatura.

Used to adapt at the end of aluminum or copper conductors to be installed in meters terminals, distribution boxes and others. Its system of applying pressure ensures a clean and safe connection, resistant to corrosion and temperature variations.

Utilizado para realizar una adaptación en las puntas de los conductores concéntricos de aluminio o cobre para instalaciones en bornes de medidores, cajas de distribución y otras. Su sistema de aplicación por presión proporciona una conexión limpia, segura y resistente a la corrosión y variación de la temperatura.

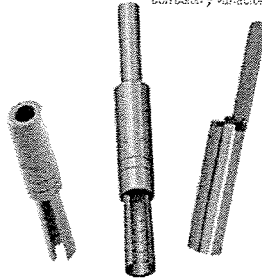

Características: possui corpo e cunha para melhor estabilidade da conexão

Características: adaptación al extremo de cables concéntricos y bi-concéntricos.

Características: adaptación de las puntas de los cables concéntricos y doble concéntricos.

Utilização: ligação dos cabos concêntricos e bi-concêntricos aos bornes de medidores tanto em cobre como em alumínio

Use: concentric and bi-concentric cables in copper or aluminum.
Utilización: cables concéntricos y doble concéntricos de cobre o aluminio

Material: liga de cobre com banho de prata

Material: copper alloy with sterling silver coating.
Material: liga de cobre com baño de prata.

Aplicação: a melhor solução para conexão dos cabos concêntricos aos medidores de entrada dos consumidores

Application: the best solution for connections of concentric cables to consumer's junction cage.

Aplicación: mejor solución para conexión de los cables concéntricos a los medidores de entrada de los consumidores.

Instalação: alicata bomba d'água 12 polegadas e acessório de acoplamento

Installation: 12 inch tongue and groove joint pillar specific for connections of terminals of concentric cables, or coupling accessory to standard tongue and groove joint pillar

Instalación: pinza plus de tipo de 12 pulgadas específica para la conexión de terminales para cables concéntricos o accesorio de acoplamiento para pinza pco de tipo convencional.

Benefícios: diminui a probabilidade de rompimento dos condutores quando aplicados nos bornes dos medidores, assim preservando as características dos condutores quanto a condutibilidade elétrica, diminui a probabilidade de rompimento do condutor neutro e por seu efeito moia garante maior segurança a conexão.

Benefits: increases probability of rupture of conductors when applied in gauge terminals, so it preserves the conductor characteristics of electrical conductivity, decreases probability of rupture of neutral conductor and conductor by spring effect, ensures greater effectiveness in connection.

Beneficio: disminuye la probabilidad de ruptura de los conductores cuando aplicados en los bornes de los medidores, preservando así las características de los conductores en cuanto a la conductibilidad eléctrica. Disminuye la probabilidad de ruptura del conductor neutro y por su efecto moia garantiza mayor efectividad en la conexión.

| REFERÊNCIA - REFERENCE - REFERENCIA |
|---|
| Conector Adaptador AL-CU 6mm ² |
| Conector Adaptador AL-CU 10mm ² |
| Conector Adaptador AL-CU 16mm ² |
| Conector Adaptador Haste AL-CU 6mm ² |

| REFERÊNCIA - REFERENCE - REFERENCIA |
|--|
| Conector Adaptador Haste AL-CU 10mm ² |
| Conector Adaptador Haste AL-CU 16mm ² |
| Conector Adaptador Haste AL-CU 25mm ² |
| Conector Adaptador Haste AL-CU 35mm ² |

ESPAÇADORES

SEPARADOR DE FASES PARA BT

Phase spacer for BT and MT | Separador para conductores de BT y MT

Utilizado para manter o espaçamento entre cabos das redes de distribuição. Oferece agilidade e segurança na instalação, pois não necessita amarrações. Produto patenteado.

Used to keep space between cables of distribution line. It is designed for faster and safer installation, because it does not require tighteners. Patented product.

Utilizado para mantener el espaciamiento entre cables de redes de distribución. Proporciona agilidad y seguridad en la instalación, pues no necesita amarres. Producto patentado.

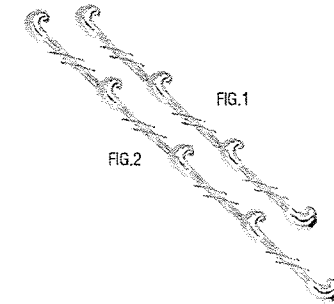
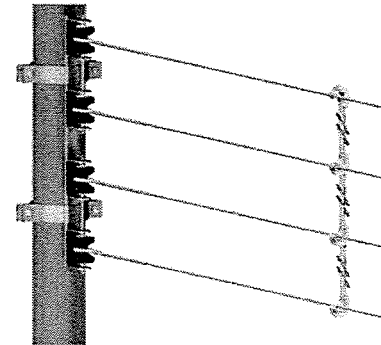

Características: manter o espaçamento entre os cabos das redes de distribuição de energia.

Características: evitar la pérdida del espacio entre los cables de las redes de distribución de energía.

Características: mantener el espaciamiento entre los cables de las redes de distribución de energía.

Utilização: redes de baixa tensão nuas.

Use: low and voltage bare network lines.

Utilización: redes de baja tensión desnudas

Material: produzido em polietileno de alta densidade, resistente ao tratamento elétrico e a UV.

Material: high density polyethylene produced, resistant to electrical tracking and UV.

Material: producido en polietileno de alta densidad, resistente al ensuciamiento eléctrico y al UV

Aplicação: fios e cabos de alumínio ou cobre.

Application: copper and aluminum wires and cables

Aplicación: hilos y cables de aluminio o cobre.

Instalação: manual, com auxílio de alicata bomba d'água de 12 polegadas ou aplicação do solo com cabeçote acoplado a vara de manobra.

Installation: manual or with the help of 12-inch water pump pliers.

Instalación: manual o con ayuda de pinza pco de tipo de 12 pulgadas.

Benefícios: não necessita amarrações.

Benefits: does not need lashings

Beneficio: no necesita amarres.

| REFERÊNCIA REFERENCE REFERENCIA | FIGURA | APLICAÇÃO (AWG/MCM) | |
|---------------------------------------|--------|---------------------|-------|
| | | MIN | MAX |
| ESPAÇADOR SECUNDÁRIO 5 CONDUTORES | FIG. 2 | 6 | 350.4 |
| ESPAÇADOR SECUNDÁRIO 4 CONDUTORES | FIG. 1 | 6 | 350.4 |